

MANUALUL PROPRIETARULUI

Utilizare

Întreținere

Fișă tehnică

Toate informațiile din acest manual al proprietarului sunt corecte la data publicării. Cu toate acestea, HYUNDAI își rezervă dreptul de a face modificări fără notificare prealabilă, conform politicii sale de îmbunătățire continuă a produselor.

Manualul este valabil pentru toate modelele acestui vehicul și include descrieri și explicații ale echipamentelor standard și opționale.

Din acest motiv, manualul conține materiale care nu sunt valabile pentru vehiculul dvs.

Unele modele sunt echipate cu volan pe partea dreaptă (RHD). Explicațiile și ilustrațiile unor operații se efectuează pe partea opusă celor descrise aici.

ATENȚIE: MODIFICĂRI ADUSE VEHICULULUI

Vehiculul HYUNDAI nu trebuie modificat în niciun fel. Astfel de modificări pot afecta performanțele, siguranța sau durabilitatea vehiculului și, în plus, pot duce la anularea garanției. Unele modificări pot încălca și legile în vigoare privind transporturile, emise de ministerul transporturilor sau de alte instituții din țara de reședință.

MONTAREA UNUI EMIȚĂTOR - RECEPTOR SAU TELEFON CELULAR

Vehiculul este echipat cu injecție electronică de combustibil și cu alte componente electronice. Este posibil ca un emițător - receptor sau telefon celular montat/reglat incorect să influențeze negativ sistemele electronice. Din acest motiv, dacă alegeți să montați unul dintre aceste aparate, vă recomandăm să respectați cu strictețe instrucțiunile producătorului sau să consultați dealerul HYUNDAI, pentru măsuri de siguranță sau instrucțiuni speciale.

AVERTISMENT REFERITOR LA SIGURANȚĂ ȘI DEFEȚIUNI

Acest manual include informații intitulate PERICOL, AVERTISMENT, ATENȚIE și NOTĂ.
Aceste informații indică următoarele:

PERICOL

PERICOL indică o situație periculoasă care, dacă nu este evitată, va provoca rănirea gravă sau decesul.

AVERTISMENT

AVERTISMENT indică o situație periculoasă care, dacă nu este evitată, este posibil să provoace rănirea gravă sau decesul.

ATENȚIE

ATENȚIE indică o situație periculoasă care, dacă nu este evitată, este posibil să provoace rănirea gravă sau moderată.

NOTĂ

NOTĂ indică o situație care, dacă nu este evitată, este posibil să provoace defectarea vehiculului.

PREFAȚĂ

Felicitări și vă mulțumim că ați ales un HYUNDAI. Ne bucurăm că vă numărați printre fericiții proprietari ai unui vehicul marca HYUNDAI. Suntem mândri de tehnologia avansată utilizată și de calitatea ridicată de fabricație a fiecărui vehicul HYUNDAI.

Manualul proprietarului vă prezintă echipamentele și funcționarea noului dvs. vehicul marca HYUNDAI. Pentru a vă familiariza cu noul HYUNDAI și a beneficia de toate calitățile acestuia, citiți acest manual de utilizare, înainte de a porni la drum.

Acest manual conține informații importante legate de siguranță și instrucțiuni care vă permit să vă familiarizați cu comenzile vehiculului și cu echipamentele de siguranță, pentru a putea utiliza în siguranță vehiculul.

De asemenea, acest manual conține informații despre întreținere, care permit utilizarea în deplină siguranță a vehiculului. Se recomandă ca toate lucrările de service și întreținere asupra vehiculului să fie efectuate de către un dealer autorizat HYUNDAI. Dealerii HYUNDAI sunt pregătiți să ofere service, întreținere și asistență de înaltă calitate.

Acest manual al proprietarului trebuie considerat o parte integrantă a vehiculului și trebuie păstrat în habitaclu, pentru a putea fi consultat la nevoie. Dacă vindeți vehiculul, manualul trebuie să rămână împreună cu acesta, pentru a oferi proprietarului următor informații importante privind utilizarea, siguranța și întreținerea.

HYUNDAI MOTOR COMPANY

ATENȚIE

Dacă sunt utilizați combustibili sau lubrifianți de calitate îndoielnică, care nu corespund specificațiilor HYUNDAI, pot apărea defecțiuni grave ale motorului și transmisiei. Trebuie utilizați întotdeauna combustibili și lubrifianți de înaltă calitate, care îndeplinesc specificațiile enumerate la pagina 8-8 din capitolul Fișă tehnică al Manualului proprietarului.

Copyright 2018 HYUNDAI Motor Company. Toate drepturile rezervate. Nicio parte a acestei publicații nu poate fi reprodușă, stocată într-un sistem de prelucrare a datelor sau transmisă în orice formă sau cu orice mijloace, fără acordul scris al HYUNDAI Motor Company.

UTILIZAREA MANUALULUI

Dorința noastră este să beneficiați la maximum de toate funcțiile automobilului. Acest manual al proprietarului vă poate ajuta în multe privințe. Vă recomandăm insistent să citiți manualul în întregime. Pentru a minimiza riscul de rănire sau deces, citiți secțiunile AVERTISMENT și ATENȚIE din acest manual.

Textul manualului este completat cu ilustrații pentru a explica mai bine cum puteți beneficia de tot ce vă oferă vehiculul. Citind acest manual, descoperiți caracteristicile principale ale vehiculului, aflați informații importante despre siguranță și sfaturi privind condusul în diferite condiții de deplasare.

Structura manualului este oferită în cuprins. Atunci când căutați un anumit domeniu sau subiect, utilizați indexul; acesta este o listă alfabetică a tuturor informațiilor din manual.

Capitole: manualul cuprinde 8 capitole și un index. Fiecare capitol începe cu un scurt cuprins, astfel încât să puteți afla imediat dacă în capitolul respectiv se regăsesc informațiile dorite.

MESAJE PRIVIND SIGURANȚA

Siguranța dvs. și a celor din jur este foarte importantă. Acest manual al proprietarului vă oferă multe măsuri de siguranță și proceduri de utilizare. Aceste informații vă avertizează cu privire la pericolele potențiale care pot provoca rănirea dvs. și a altor persoane, precum și defectarea vehiculului.

Mesajele de siguranță de pe etichetele vehiculului și din acest manual descriu aceste pericole și ce trebuie să faceți pentru a evita sau reduce riscurile.

Avertismentele și instrucțiunile din acest manual sunt pentru siguranța dvs. Nerespectarea avertismentelor și instrucțiunilor legate de siguranță poate provoca rănirea gravă sau decesul.

În cadrul acestui manual se utilizează următoarele tipuri de informații: PERICOL, AVERTISMENT, ATENȚIE și SIMBOL DE AVERTIZARE PRIVIND SIGURANȚA.



Acesta este simbolul de avertizare privind siguranța. Este utilizat pentru a vă avertiza cu privire la riscurile de rănire. Pentru a evita riscul de rănire sau deces, respectați toate mesajele de avertizare care însoțesc acest simbol. Simbolul de avertizare privind siguranța precedă cuvintele PERICOL, AVERTISMENT și ATENȚIE.

PERICOL

PERICOL indică o situație periculoasă care, dacă nu este evitată, va provoca rănirea gravă sau decesul.

AVERTISMENT

AVERTISMENT indică o situație periculoasă care, dacă nu este evitată, este posibil să provoace rănirea gravă sau decesul.

 **ATENȚIE**

ATENȚIE indică o situație periculoasă care, dacă nu este evitată, este posibil să provoace rănirea gravă sau moderată.

NOTĂ

NOTĂ indică o situație care, dacă nu este evitată, este posibil să provoace defectarea vehiculului.

SPECIFICAȚII COMBUSTIBIL

Etichetă combustibil

Benzină fără plumb

Pentru performanțe optime, vă recomandăm să alimentați numai cu benzină fără plumb cu cifra octanică CO 95/AKI (indice antidetonații) 91 sau mai mare.

 **ATENȚIE**

Utilizarea benzinei fără plumb cu o cifră octanică mai mică de CO 95 este posibil să provoace pierderi de putere ale motorului și defectarea acestuia.

Noul dvs. vehicul este proiectat să ofere performanțe maxime și emisii minime de noxe, fără ancrasarea bujiilor, când este alimentat cu BENZINĂ FĂRĂ PLUMB.

 **ATENȚIE**

NU UTILIZAȚI NICIODATĂ BENZINĂ CU PLUMB. Utilizarea benzinei cu plumb provoacă defecțarea catalizatorului, senzorului de oxigen al sistemului de comandă a motorului și sistemului de control al emisiilor.

Nu adăugați niciodată în rezervorul de combustibil niciun fel de agent de curățare a sistemului de alimentare care nu a fost aprobat (pentru detalii, vă recomandăm să consultați un dealer autorizat HYUNDAI).

 **AVERTISMENT**

- Nu mai adăugați combustibil dacă duza de alimentare s-a oprit automat.
- Verificați întotdeauna montarea corectă a capacului, pentru a împiedica scurgerile de combustibil în caz de accident.

Benzină cu plumb (dacă există în dotare)

Specificațiile pentru anumite piețe permit utilizarea benzinei cu plumb. Înainte de a utiliza benzină cu plumb, vă recomandăm să solicitați confirmarea dealerului autorizat HYUNDAI.

Cifra octanică a benzinei cu plumb va trebui să fie aceeași cu cea a benzinei fără plumb.

Benzină care conține alcool și metanol

Gazolul, un amestec de benzină și etanol (cunoscut și ca alcool etilic) și benzină sau gazol cu metanol (cunoscut și ca alcool metilic) se comercializează împreună cu sau în locul benzinei cu plumb/fără plumb.

Nu utilizați gazol care conține mai mult de 10% etanol și nu utilizați benzină sau gazol care conține metanol. Oricare dintre acești combustibili pot provoca defectarea sistemului de alimentare, a sistemului de comandă a motorului și a celui de control al emisiilor.

Renunțați să utilizați orice tip de

gazol în cazul în care apar probleme legate de funcționare.

Defectarea vehiculului sau problemele legate de funcționare nu vor fi acoperite de garanția producătorului, dacă au survenit ca urmare a utilizării de:

1. Gazol care conține etanol în concentrație mai mare de 10%.
2. Benzină sau gazol cu conținut de metanol.
3. Benzină sau gazol cu plumb.

ATENȚIE

Nu utilizați niciodată gazol care conține metanol. Renunțați la utilizarea oricărui produs cu gazol care poate crea probleme de funcționare.

Alți combustibili

Utilizarea aditivilor pentru combustibil precum:

- Aditivi pe bază de silicon pentru combustibil
- Aditiv combustibil AMMT (MAN-GAN, Mn)
- Aditiv combustibil Ferocen (pe bază de fier)
- Alți aditivi pe bază de metal pentru combustibil

poate provoca apariția detonațiilor, accelerații slabe, oprirea motorului, defectarea catalizatorului sau coroziune anormală și defectarea motorului, cu reducerea duratei totale de exploatare a acestuia.

NOTĂ

Este posibil ca defectarea sistemului de alimentare cu combustibil sau reducerea performanțelor provocată de utilizarea acestor combustibili să nu fie acoperită de garanția limitată a vehiculului nou.

Utilizarea MTBE

HYUNDAI nu recomandă utilizarea combustibililor cu o concentrație de MTBE (metil terțiar butil eter) mai mare de 15% (conținut de oxigen de 2,7% din greutate) pentru alimentarea vehiculului.

Combustibilul care conține MTBE (metil terțiar butil eter) în concentrație mai mare de 15% (conținut de oxigen de 2,7% din greutate) poate reduce performanțele vehiculului, poate provoca dopuri de vapori sau pornirea dificilă.

ATENȚIE

Garanția pentru vehiculul nou nu acoperă defecțiunile sistemului de alimentare și pierderile de putere cauzate de utilizarea metanolului, a combustibililor care conțin metanol sau a MTBE în concentrație mai mare de 15% (conținut de oxigen de 2,7% din greutate).

Nu se va utiliza metanol

Combustibilii care conțin metanol (alcool obținut din lemn) nu trebuie utilizați la alimentarea vehiculului dvs. Acest tip de combustibil poate reduce performanțele vehiculului și poate provoca defectarea sistemului de alimentare, a sistemului de comandă a motorului și a celui de control al emisiilor.

Aditivi combustibil

Hyundai vă recomandă să utilizați benzină fără plumb cu cifra octanică CO 95/AKI (indice antidetonații) 91 sau mai mare.

Pentru clienții care nu utilizează în mod obișnuit benzină de calitate bună și aditivi și au probleme la pornirea motorului sau dacă motorul nu funcționează rotund, se recomandă adăugarea unei sticle de aditiv în rezervor, conform programului de întreținere (consultați capitolul 7, „Program normal de întreținere”).

Aditivii sunt disponibili la dealerul autorizat HYUNDAI, împreună cu informațiile privind utilizarea acestora. Nu amestecați cu alți aditivi.

Utilizarea peste hotare

Dacă efectuați un voiaj peste hotare, asigurați-vă că:

- Respectați toate reglementările referitoare la înmatriculare și asigurare.
- Verificați existența combustibilului potrivit.

MODIFICĂRI ADUSE VEHICULULUI

- Se interzice modificarea vehiculului. Modificările aduse vehiculului dvs. îi pot afecta performanțele, siguranța și durabilitatea și pot chiar încălca reglementările legale cu privire la siguranță și poluare. Mai mult, defecțiunile sau reducerea performanțelor nu vor fi acoperite de garanție, dacă acestea survin ca urmare a modificării vehiculului.
- Dacă utilizați dispozitive electronice neautorizate, este posibil ca vehiculul să funcționeze anormal, cablajele să se deterioreze și bateria să se descarce și să ia foc. Pentru siguranța dvs., nu utilizați dispozitive electronice neautorizate.

RODAJUL

Respectând câteva precauții simple în primii 1.000 km (600 mile), performanțele, economia și durata de exploatare a vehiculului pot fi îmbunătățite.

- Nu supraturați motorul.
- Nu depășiți turația de 3.000 rpm în timpul deplasării.
- Nu mențineți aceeași viteză, mare sau mică, perioade lungi de timp. Variați turația motorului pentru a face rodajul corect al acestuia.
- Evitați frânările bruște, cu excepția cazurilor de urgență, pentru a permite frânelor să se rodeze corect.
- Nu tractați o remorcă pe parcursul primilor 2.000 km (1.200 mile).
- Nu utilizați Launch Control (control automat accelerație la pornire de pe loc), în timpul rodajului.

CASAREA VEHICULELOR (PENTRU EUROPA)

HYUNDAI promovează casarea ecologică a vehiculelor la sfârșitul duratei de exploatare a acestora și se oferă să preia aceste vehicule în conformitate cu prevederile directivei Uniunii Europene (UE) privind casarea vehiculelor.

Informații detaliate despre acest subiect puteți obține de pe pagina web Hyundai națională.

CUPRINS

Scurtă prezentare	1
Sistemul de siguranță	2
Echipamente de confort	3
Sistem multimedia	4
Conducerea vehiculului	5
În situații de urgență	6
Întreținere	7
Fișă tehnică și informații pentru client	8
Index	I

Scurtă prezentare

Prezentare exterior (I).....	1-2
Prezentare exterior (II).....	1-4
Prezentare interior.....	1-6
Prezentare planșă de bord (I)	1-7
Prezentare planșă de bord (II)	1-8
Compartiment motor.....	1-9

PREZENTARE EXTERIOR (I)

- Vedere din față
- 5 uși

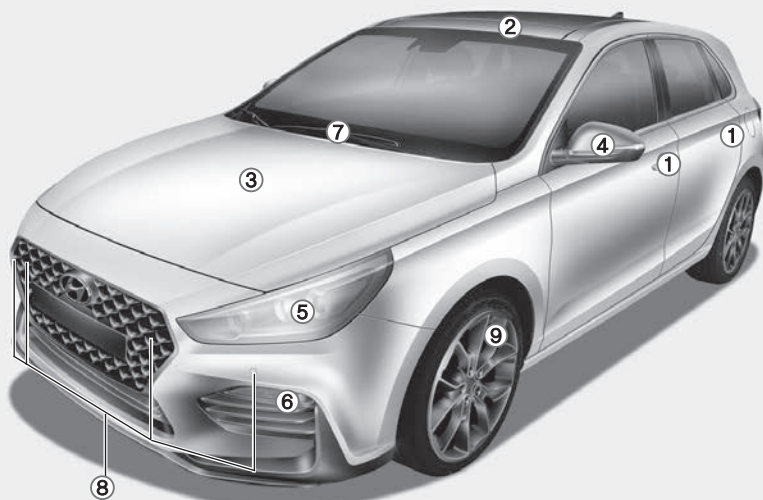

- 1. Încuietori uși3-11
- 2. Trapă de plafon panoramică3-32
- 3. Capotă.....3-37
- 4. Oglindă retrovizoare exterioară.....3-23
- 5. Far3-79, 7-62
- 6. DRL (lumini de zi)3-86, 7-62
- 7. Lamele ștergătoare de parbriz.....3-92, 7-31
- 8. Sistem de avertizare distanță la parcare (spate/față)3-100
- 9. Jante și anvelope7-37, 8-4

Este posibil ca forma reală să fie diferită de cea din imagine.

OPDEN017001

■ Vedere din față
· Fastback

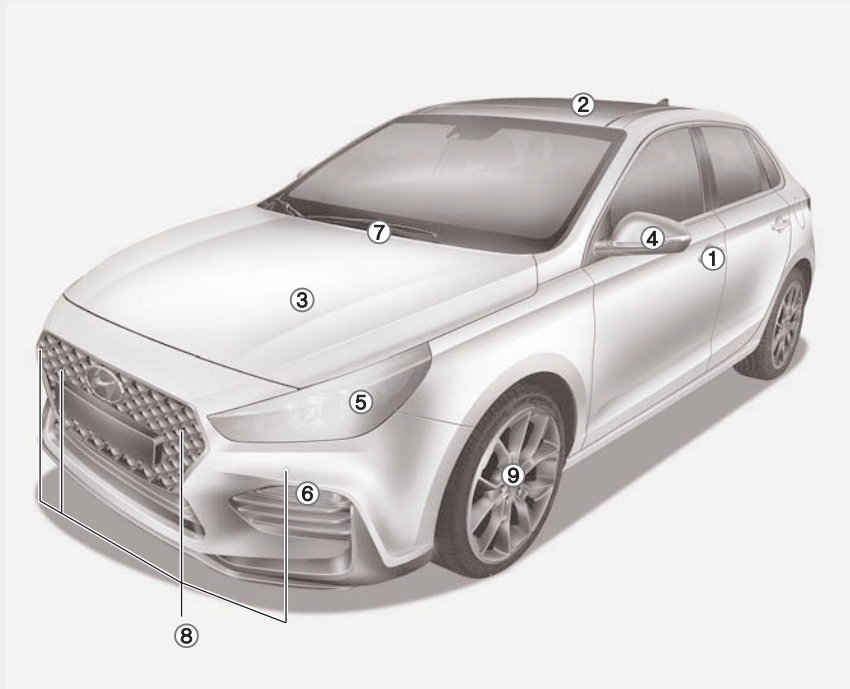

- 1. Încuietori uși3-11
- 2. Trapă de plafon panoramică3-32
- 3. Capotă.....3-37
- 4. Oglindă retrovizoare exterioară.....3-23
- 5. Far3-79, 7-62
- 6. DRL (lumini de zi)3-86, 7-62
- 7. Lamele ștergătoare de parbriz.....3-92, 7-31
- 8. Sistem de avertizare distanță la parcare (spate/față)3-100
- 9. Jante și anvelope7-37, 8-4

Este posibil ca forma reală să fie diferită de cea din imagine.

OPDEN018001

PREZENTARE EXTERIOR (II)

- Vedere din spate
- 5 uși

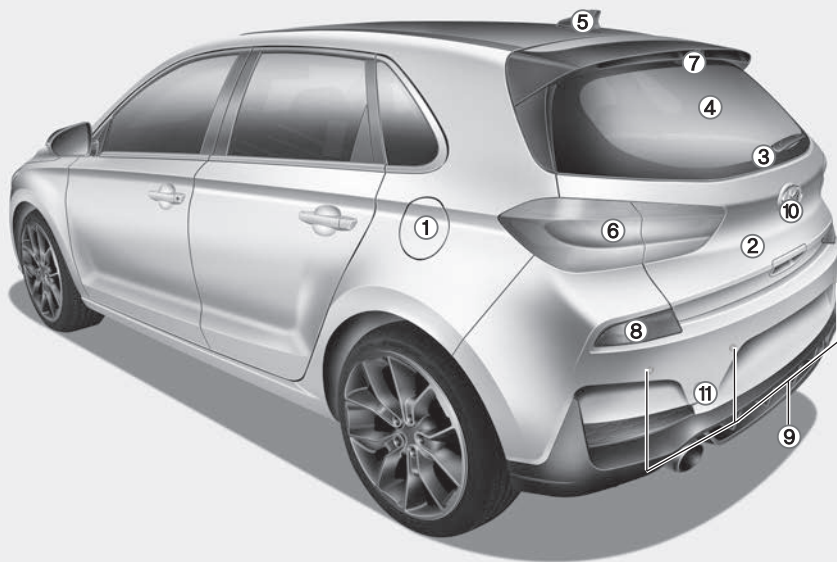

1. Clapetă bușon rezervor de combustibil...3-40
2. Hayon3-38
3. Lamelă ștergător de lunetă3-91, 7-32
4. Dispozitiv de dezghețare3-116
5. Antenă4-2
6. Grup optic spate7-66
7. Al treilea stop pe frână spate7-69
8. Lampă de ceață spate3-85, 7-68
9. Sistem de avertizare distanță la parcare (spate)3-97
10. Cameră video pentru marșarier3-96
11. Cârlig de tractare6-38

Este posibil ca forma reală să fie diferită de cea din imagine.

OPDEN017002

■ Vedere din spate
· Fastback

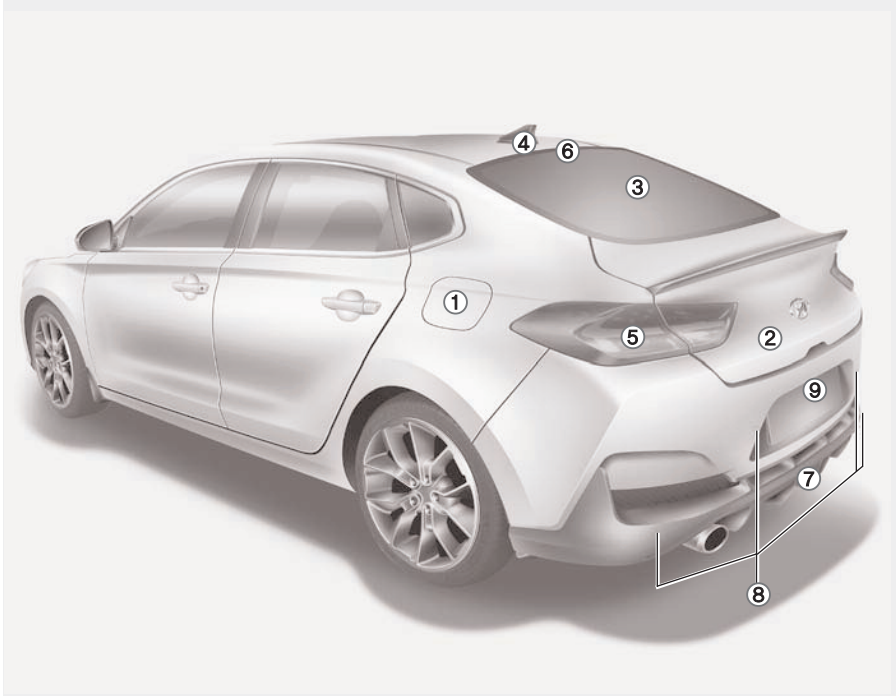

- 1. Clapetă bușon rezervor de combustibil...3-43
- 2. Hayon3-41
- 3. Dispozitiv de dezghețare3-117
- 4. Antenă4-2
- 5. Grup optic spate7-66
- 6. Al treilea stop pe frână spate7-69
- 7. Lampă de ceață spate
(dacă există în dotare).....3-85, 7-69
- 8. Sistem de avertizare distanță la parcare
(spate)3-97
- 9. Cameră video pentru marșarier3-96

Este posibil ca forma reală să fie diferită de cea din imagine.

OPDEN018002

PREZENTARE INTERIOR

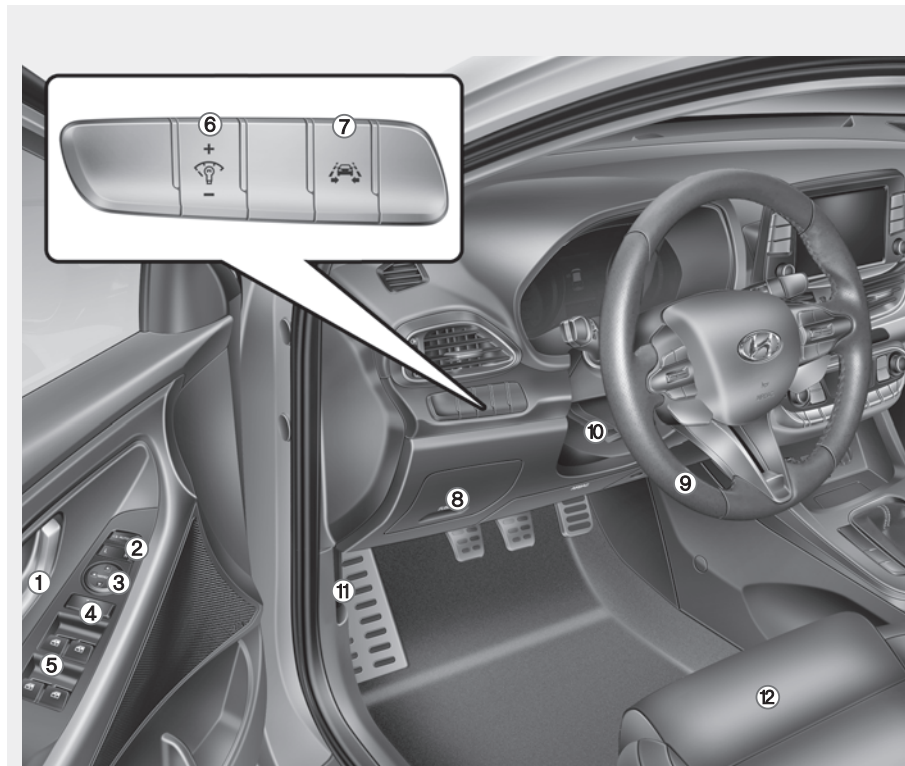

- 1. Mâner interior ușă3-12
- 2. Pliere oglinzi retrovizoare exterioare 3-25
- 3. Buton oglinzi retrovizoare exterioare ..3-24
- 4. Buton de blocare geamuri electrice ..3-30
- 5. Butoane de acționare geamuri electrice.....3-27
- 6. Buton de reglare iluminare planșă de bord3-44
- 7. Buton de activare avertizare distanță la parcare (spate/față)/ Buton de dezactivare avertizare distanță la parcare (spate)3-99
- 8. Panou de siguranțe7-48
- 9. Volan3-19
- 10. Manetă de reglare pe înălțime/ adâncime volan3-20
- 11. Manetă de eliberare capotă motor ..3-37
- 12. Scaun2-4

Este posibil ca forma reală să fie diferită de cea din imagine.

OPDEN017003

PREZENTARE PLANȘĂ DE BORD (I)

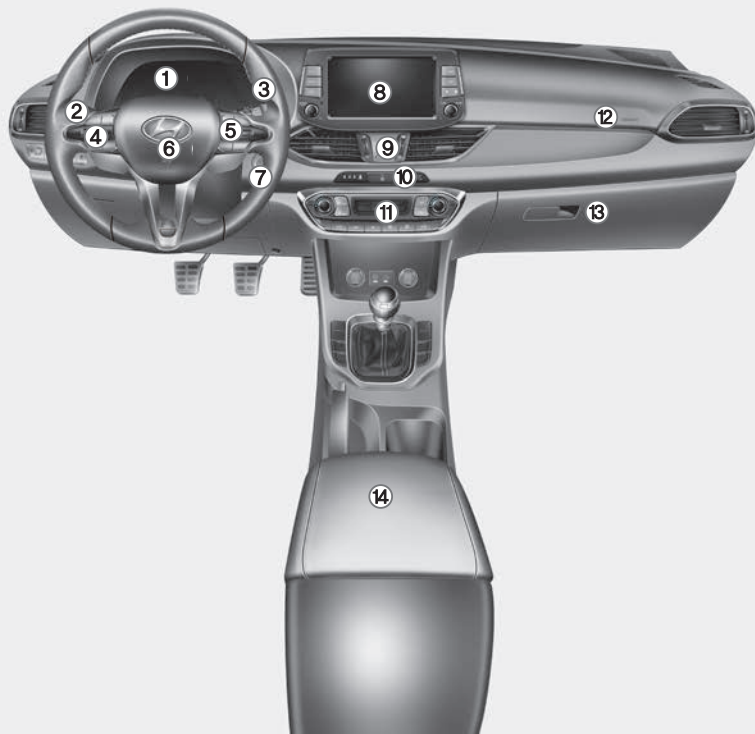

Este posibil ca forma reală să fie diferită de cea din imagine.

1. Grup de instrumente3-43
2. Manetă de lumini/semnalizare3-79
3. Ștergător/spălător3-92
4. Comenzi sistem audio montate pe volan/4-3
Comenzi hands-free cu tehnologie wireless Bluetooth®4-4
5. Pilot automat5-86
6. Airbag frontal șofer2-48
7. Contact cu cheie/5-6
Buton de pornire/oprire motor5-9
8. Sistem audio/4-8
Sistem de navigație4-5
9. Buton lumini de avarie6-2
10. Buton închidere centralizată3-13
11. Climatizare automată3-104
12. Airbag frontal pasager2-48
13. Torpedo3-120
14. Compartiment de depozitare în consolă3-120

PREZENTARE PLANȘĂ DE BORD (II)

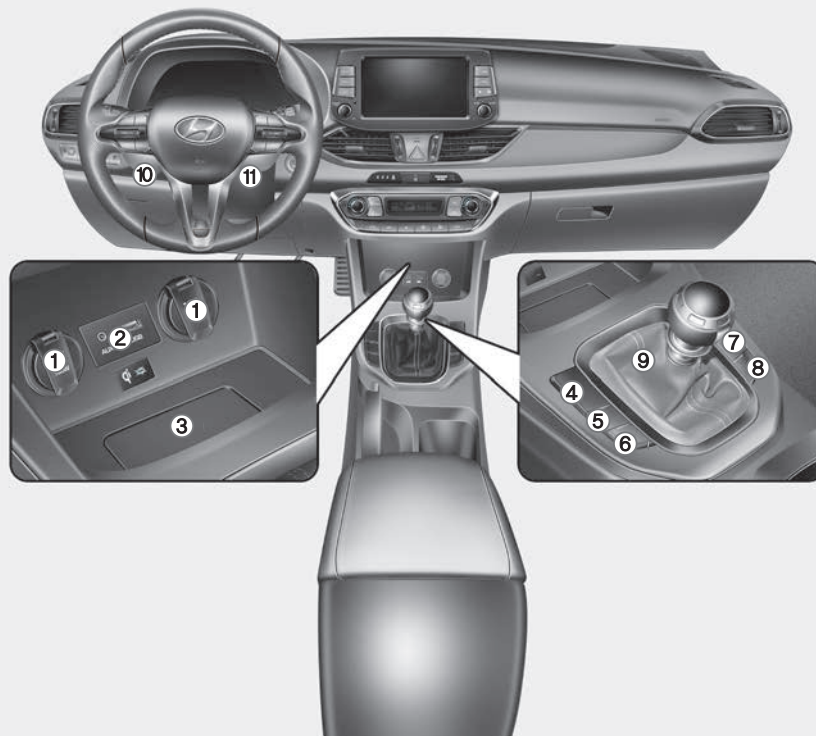

1. Priză.....3-124
2. Aux, USB și iPod®4-2
3. Sistem de încărcare wireless telefon mobil3-126
4. Sistem de încălzire scaune2-20
5. Volan încălzit3-21
6. Buton de dezactivare ESC5-29
7. Buton de activare avertizare distanță la parcare (spate/față)/3-97
Buton de dezactivare avertizare distanță la parcare (spate).....3-99
8. Buton dezactivare sistem de pornire și oprire la ralanti (ISG)5-44
9. Schimbător de viteze5-14
10. Buton mod de condus5-40
11. Buton N5-41

Este posibil ca forma reală să fie diferită de cea din imagine.

OPDEN017004

COMPARTIMENT MOTOR

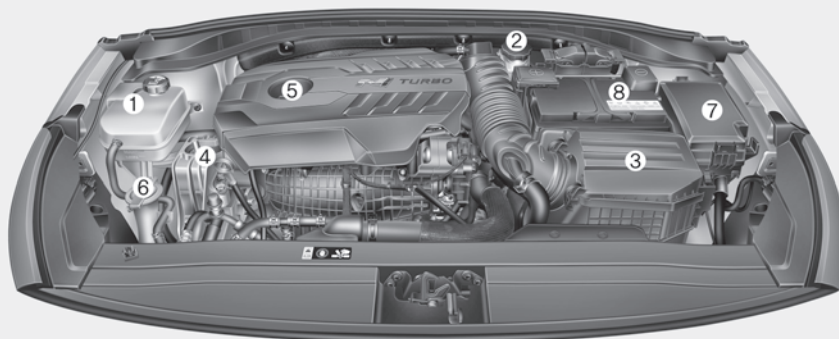

1. Buşon vas de expansiune/
buşon radiator.....7-22
2. Rezervor lichid de frână/ambreiaj7-25
3. Filtru de aer7-27
4. Jojă ulei de motor7-20
5. Buşon de completare nivel ulei
de motor7-20
6. Rezervor lichid de spălare parbriz.....7-26
7. Panou de siguranţe7-49
8. Baterie7-33

Compartimentul motor prezent pe vehicul poate fi diferit de cel din imagine.

Sistemul de siguranță

Acest capitol vă oferă informații importante despre protecția personală și a pasagerilor. Explică modul corect de utilizare a scaunelor și centurilor de siguranță și modul de funcționare a airbag-urilor. În plus, acest capitol explică modul corect de protejare a copiilor în vehicul.

Măsurile importante de siguranță	2-2
Purtați întotdeauna centura de siguranță	2-2
Protejați toți copiii	2-2
Pericole airbag-uri	2-2
Distragerea atenției șoferului	2-2
Controlați viteza	2-3
Păstrați vehiculul în stare bună de funcționare	2-3
Scaune	2-4
Măsurile de siguranță	2-5
Scaune față.....	2-6
Banchetă spate.....	2-12
Tetieră	2-15
Sistem de încălzire și ventilație scaune.....	2-19
Centuri de siguranță	2-22
Măsurile de siguranță la utilizarea centurilor de siguranță	2-22
Lampă de avertizare centuri de siguranță	2-23
Sistem centuri de siguranță	2-25
Măsurile suplimentare de siguranță aferente centurilor de siguranță	2-31
Îngrijirea centurilor de siguranță	2-33
Scaun pentru copii (CRS)	2-34
Recomandarea noastră: copiii trebuie să călătorească întotdeauna în spate	2-34
Selectarea unui scaun pentru copii (CRS)	2-35
Montarea unui scaun pentru copii (CRS).....	2-37
Airbag – sistem suplimentar de siguranță	2-46
Unde sunt amplasate airbag-urile?	2-48
Cum funcționează sistemul airbag?	2-53
Ce se întâmplă după umflarea unui airbag	2-57
De ce airbag-ul meu nu s-a declanșat în cazul unui impact?	2-58
Îngrijirea SRS	2-63
Măsurile suplimentare de siguranță	2-64
Etichete de avertizare airbag	2-64

MĂSURI IMPORTANTE DE SIGURANȚĂ

În acest capitol și în cadrul acestui manual se regăsesc multe măsuri și recomandări legate de siguranță. Măsurile de siguranță din acest capitol sunt printre cele mai importante.

Purtați întotdeauna centura de siguranță

Centura de siguranță asigură cea mai bună protecție în toate tipurile de accidente. Airbag-urile sunt proiectate să asigure o protecție suplimentară celei asigurate de centurile de siguranță, dar nu le înlocuiesc. Așadar, chiar dacă vehiculul este echipat cu airbag-uri, **asigurați-vă ÎNTOTDEAUNA** că dvs. și pasagerii poartă corect centurile de siguranță.

Protejați toți copiii

Toți copiii cu vârsta mai mică de 14 ani trebuie să călătorească pe banca din spate, nu pe scaunul din față. Copiii mici trebuie să călătorească într-un scaun pentru copii corespunzător. Copiii mai mari trebuie să utilizeze o pernă de înălțare și centura de siguranță cu prindere în 3 puncte, până când talia acestora permite utilizarea centurii, fără pernă de înălțare.

Pericolele airbag-urilor

Deși airbag-urile pot salva vieți, pot, de asemenea, provoca rănirea gravă sau decesul pasagerilor care stau prea aproape de acestea sau care nu sunt protejați corespunzător. Copiii și adulții mici de înălțime prezintă cel mai mare risc de rănire ca urmare a umflării unui airbag. Respectați toate instrucțiunile și avertismentele din acest manual.

Distragerea atenției șoferului

Distragerea atenției șoferului prezintă un pericol grav și potențial mortal, în special pentru șoferii fără experiență. Siguranța trebuie să fie prima grijă a celui de la volan, iar șoferii trebuie să cunoască diferitele moduri de distragere a atenției, cum ar fi somnolența, întinderea după obiecte, mâncatul, scărpinatul, alți pasageri și utilizarea telefoanelor mobile.

Atenția șoferilor poate fi distrasă atunci când nu mai sunt atenți la drum sau când nu mai țin mâinile pe volan, pentru a face altceva. Pentru reducerea riscului de distragere a atenției și de accident:

- Utilizați dispozitivele mobile (adică MP3 playere, telefoane, sisteme de navigație etc.) NUMAI dacă vehiculul este parcat sau oprit în siguranță.
- Utilizați dispozitivul mobil NUMAI dacă legile și condițiile permit utilizarea în siguranță a acestuia. Nu scrieți NICIODATĂ mesaje text sau e-mailuri în timpul deplasării. În majoritatea țărilor, scrierea de mesaje text este interzisă prin lege. În unele țări și orașe este interzisă și utilizarea telefoanelor mobile.

- Nu permiteți NICIODATĂ ca utilizarea unui telefon mobil să vă distragă atenția de la condus. Sunteți responsabil față de pasageri și de ceilalți participanți la trafic să conduceți întotdeauna în siguranță, cu mâinile pe volan și cu ochii și atenția concentrate asupra drumului.

Controlați viteza

Viteza excesivă este o cauză importantă a rănilor și deceselor, în caz de accident. În general, cu cât viteza este mai mare, cu atât crește riscul, dar rănilor grave pot surveni și la viteze mai mici. Adaptați întotdeauna viteza la condițiile de deplasare, indiferent de restricția de viteză.

Păstrați vehiculul în stare bună de funcționare

O explozie de cauciuc sau o defecțiune mecanică poate fi extrem de periculoasă. Pentru a reduce riscul unor astfel de probleme, verificați frecvent presiunea și starea anvelopelor și efectuați toate lucrările de revizie periodică.

SCAUNE

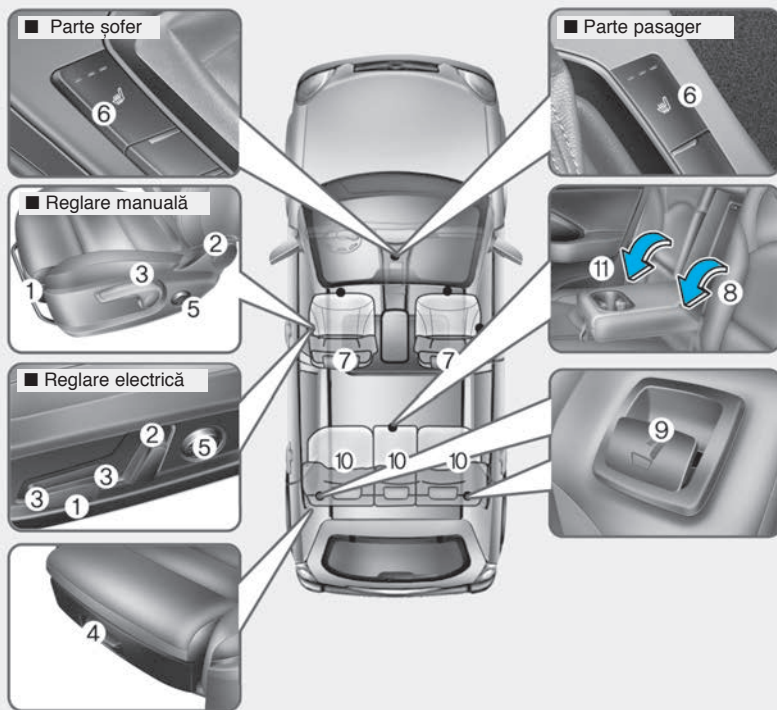

Scaun față

- (1) Înainte și înapoi
- (2) Unghi spătar
- (3) Înălțime șezut scaun*
- (4) Lungime șezut scaun
- (5) Suport lombar*
- (6) Sistem de încălzire scaune*
- (7) Tetieră

Banchetă spate

- (8) Cotieră*
- (9) Rabatare spătar
- (10) Tetieră
- (11) Transportul obiectelor lungi/înguste*

*: dacă există în dotare

Măsurile de siguranță

În caz de accident, reglarea scaunelor într-o poziție sigură și confortabilă, centurile de siguranță și airbag-urile joacă un rol important pentru siguranța șoferului și pasagerului.

AVERTISMENT

Nu utilizați o pernă care reduce frecarea dintre scaun și pasager. În caz de accident sau de oprire bruscă, șoldurile pasagerului pot aluneca pe sub partea transversală a centurii de siguranță. Poate rezulta rănirea gravă sau decesul, deoarece centura de siguranță nu va funcționa normal.

Airbag-uri

Pentru a reduce riscul de rănire ca urmare a umflării unui airbag, puteți lua măsuri. O poziție prea apropiată de un airbag crește semnificativ riscul de rănire în cazul umflării acestuia. Retrageți scaunul cât mai mult posibil față de airbag-urile frontale, fără a neglija însă accesul la comenzile vehiculului.

AVERTISMENT

Pentru a reduce riscul de rănire gravă sau deces ca urmare a umflării unui airbag, luați următoarele măsuri de siguranță:

- Reglați scaunul șoferului într-o poziție cât mai retrasă, fără a neglija accesul la comenzile vehiculului.
- Reglați scaunul pasagerului față într-o poziție cât mai retrasă.

(Continuare)

(Continuare)

- Pentru a minimiza riscul rănirii mâinilor și brațelor, țineți volanul din dreptul poziției orelor 9 și 3.
- Nu amplasați NICIODATĂ un obiect sau o persoană între dvs. și airbag.
- Pentru a minimiza riscul de rănire la nivelul membrelor, nu permiteți pasagerului din față să-și pună picioarele sau mâinile pe planșa de bord.

Centuri de siguranță

Cuplați întotdeauna centura de siguranță, înainte de a porni la drum.

Pasagerii trebuie să stea în permanență drept pe scaun și să fie protejați corespunzător. Copiii mici trebuie să călătorească într-un scaun pentru copii corespunzător. Copiii mai mari trebuie să utilizeze o pernă de înălțare, iar adulții trebuie să poarte centura de siguranță.



AVERTISMENT

La reglarea centurii de siguranță luați următoarele măsuri de siguranță:

- Nu utilizați NICIODATĂ o centură de siguranță pentru mai mult de un pasager.
- Reglați întotdeauna spătarul în poziție verticală și fixați partea transversală a centurii de siguranță strâns și jos, peste coapse.
- Nu permiteți NICIODATĂ copiilor să călătorească în brațele unui pasager.

(Continuare)

(Continuare)

- **Nu treceți centura de siguranță peste gât, peste margini ascuțite și nu treceți partea diagonală a centurii pe sub corp.**
- **Nu permiteți centurii de siguranță să se prindă sau să se blocheze.**

Scaune față

Scaunul față poate fi reglat cu ajutorul manetei (sau butonului) de comandă amplasate pe partea exterioară a șezutului scaunului. Înainte de a porni la drum, reglați scaunul în poziția corespunzătoare, astfel încât să aveți un control bun asupra volanului, pedalelor și comenzilor de pe planșa de bord.



AVERTISMENT

La reglarea scaunului luați următoarele măsuri de siguranță:

- Nu încercați NICIODATĂ să reglați scaunul dacă vehiculul se deplasează. Scaunul se poate deplasa pe neașteptate și poate provoca pierderea controlului asupra vehiculului și un accident.
- Nu amplasați niciun obiect sub scaunele din față. Obiectele neasigurate din zona picioarelor șoferului pot obstrucționa acționarea pedalelor și provoca un accident.

(Continuare)

(Continuare)

- Înlăturați orice obiect care poate obstrucționa poziția normală și blocarea corespunzătoare a spătarului.
- Nu amplasați o brichetă pe podea sau pe scaun. Când acționați scaunul, gazul poate țâșni din brichetă și provoca izbucnirea unui incendiu.
- Fiți foarte atenți atunci când apucați obiecte mici prinse sub scaune sau între scaun și consola centrală. Este posibil să vă tăiați sau să vă răniți la mâini în marginile ascuțite ale mecanismului scaunului.
- Dacă bancheta din spate este ocupată, aveți grijă atunci când reglați poziția scaunului față.

⚠ ATENȚIE

Pentru a preveni rănirea:

- Nu reglați scaunul în timp ce purtați centura de siguranță. Deplasarea spre înainte a șezutului scaunului poate provoca aplicarea unei presiuni mari asupra abdomenului.
- Nu permiteți mâinilor sau degetelor să se prindă în mecanismele scaunului în timp ce acesta se deplasează.

Reglare manuală

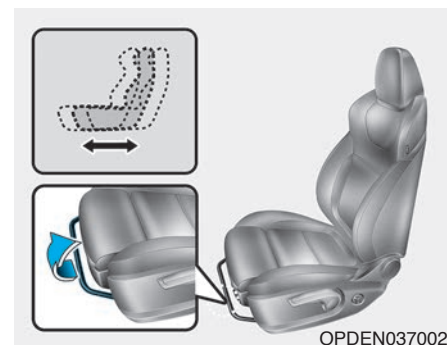

Reglare înainte și înapoi

Pentru a deplasa scaunul înainte sau înapoi:

1. Țineți trasă în sus maneta de culisare a scaunului.
2. Culisați scaunul în poziția dorită.
3. Eliberați maneta și asigurați-vă că scaunul este fixat pe poziție. Mișcați-vă înainte și înapoi fără să utilizați maneta. Dacă scaunul se mișcă, înseamnă că nu este blocat corect.

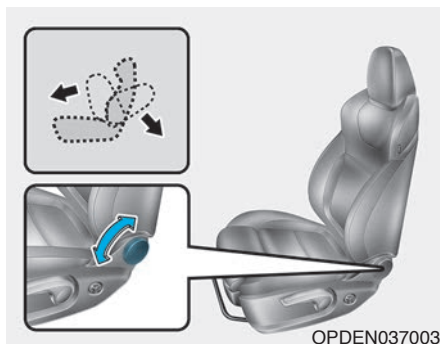

Unghi spătar

Pentru a înclina spătarul:

1. Rotiți spre înapoi butonul de pe spătar.
2. Reglați spătarul în poziția dorită.

Înclinare spătar

Adoptarea unei poziții înclinate atunci când vehiculul se deplasează poate fi periculoasă. Chiar dacă purtați centura de siguranță, dacă înclinați spătarul scaunului, protecția asigurată de sistemul de siguranță (centuri de siguranță și airbag-uri) va fi mult mai redusă.

⚠ AVERTISMENT

Nu stați NICIODATĂ pe un spătar înclinat, dacă vehiculul se deplasează.

Așezarea pe un scaun înclinat sporește riscul de rănire gravă sau deces, în caz de oprire bruscă sau impact.

Șoferii și pasagerii trebuie să stea ÎNTOTDEAUNA corect pe scaun, să poarte centura de siguranță și să regleze spătarul în poziție verticală.

Pentru a funcționa corespunzător, centurile trebuie să fie bine strânse peste coapse și peste piept. Dacă spătarul este înclinat, centura diagonală își va pierde eficiența, deoarece nu va fi în contact cu pieptul. Aceasta se va afla în fața dvs. În cazul unui accident este posibil să fiți proiectat în centura de siguranță și să suferiți răniri la nivelul gâtului și altor părți ale corpului.

Cu cât spătarul scaunului este mai înclinat, cu atât crește riscul de alunecare a coapselor pasagerului pe sub centura transversală sau de lovire a gâtului pasagerului de centura diagonală.

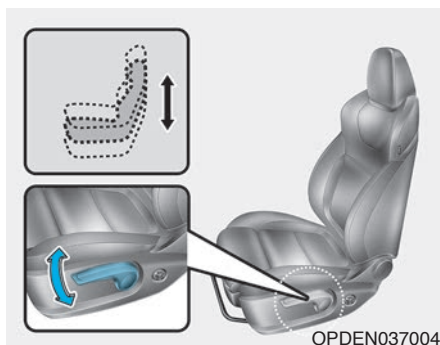

Înălțime șezut scaun (dacă există în dotare)

Pentru a regla înălțimea șezutului scaunului:

- Apăsați de mai multe ori maneta în jos pentru a coborî șezutul scaunului.
- Trageți de mai multe ori maneta în sus pentru a ridica șezutul scaunului.

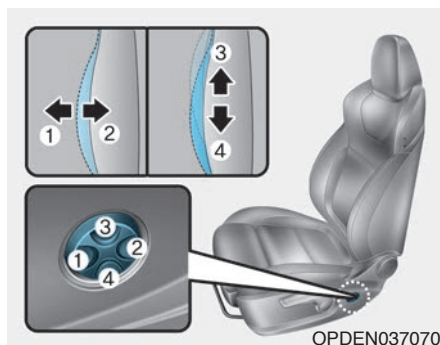

Suport lombar (dacă există în dotare)

Suportul lombar poate fi reglat prin apăsarea butonului de reglare a acestuia.

- Pentru a crește suportul, apăsați partea din față a butonului (1); pentru a reduce suportul, apăsați partea din spate a butonului (2).
- Pentru a deplasa poziția suportului în sus sau în jos, apăsați butonul (3) sau (4). Dacă este reglat la maxim în spate, suportul lombar nu poate fi reglat în sus sau în jos. În acest caz, pentru a utiliza sistemul, creșteți puțin suportul lombar, apăsând partea din față a butonului (1).

Reglare electrică

⚠ AVERTISMENT

Nu lăsați **NICIODATĂ** copiii nesupravegheați în vehicul. Scaunele reglabile electric pot fi acționate și cu motorul oprit.

NOTĂ

Pentru a preveni defectarea scaunelor:

- Nu țineți apăstate butoanele de reglare dacă scaunul a ajuns la limita cursei de reglare în față sau în spate.
- Nu reglați scaunele mai mult timp decât este necesar, dacă motorul este oprit. Este posibil ca bateria să se descarce.
- Nu reglați 2 sau mai multe scaune în același timp. Este posibil ca sistemul electric să se defecteze.

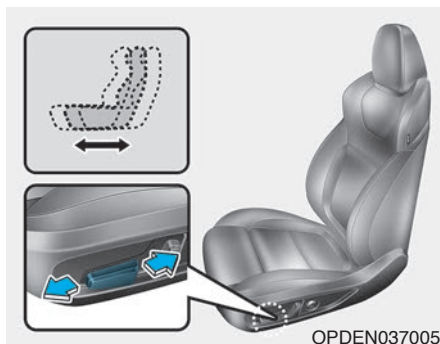

Reglare înainte și înapoi

Pentru a deplasa scaunul înainte sau înapoi:

1. Apăsați butonul de comandă înainte sau înapoi.
2. După reglarea scaunului în poziția dorită, eliberați butonul.

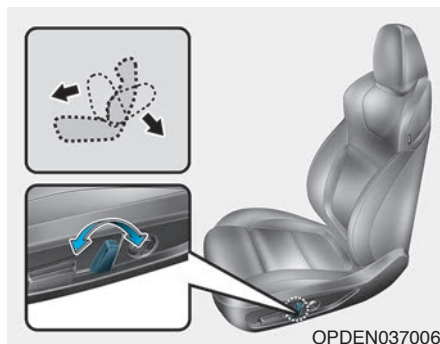

Unghi spătar

Pentru a înclina spătarul:

1. Apăsați butonul de comandă înainte sau înapoi.
2. După reglarea spătarului în poziția dorită, eliberați butonul.

Înclinare spătar

Adoptarea unei poziții înclinate atunci când vehiculul se deplasează poate fi periculoasă. Chiar dacă purtați centura de siguranță, dacă înclinați spătarul scaunului, protecția asigurată de sistemul de siguranță (centuri de siguranță și airbag-uri) va fi mult mai redusă.

⚠ AVERTISMENT

Nu stați NICIODATĂ pe un spătar înclinat, dacă vehiculul se deplasează.

Așezarea pe un scaun înclinat sporește riscul de rănire gravă sau deces, în caz de oprire bruscă sau impact.

Șoferul și pasagerii trebuie să stea ÎNTOTDEAUNA corect pe scaun, să poarte centura de siguranță și să regleze spătarul în poziție verticală.

Pentru a funcționa corespunzător, centurile trebuie să fie bine strânse peste coapse și peste piept. Dacă spătarul este înclinat, centura diagonală își va pierde eficiența, deoarece nu va fi în contact cu pieptul. Aceasta se va afla în fața dvs. În cazul unui accident este posibil să fiți proiectat în centura de siguranță și să suferiți răni la nivelul gâtului și altor părți ale corpului.

Cu cât spătarul scaunului este mai înclinat, cu atât crește riscul de alunecare a coapselor pasagerului pe sub centura transversală sau de lovire a gâtului pasagerului de centura diagonală.

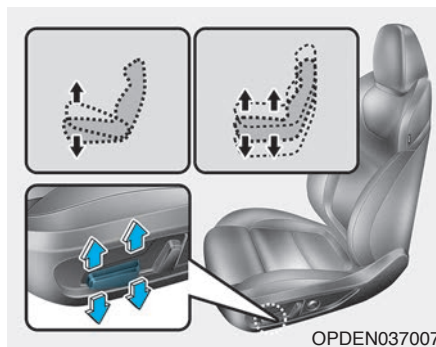

Înălțime șezut scaun (dacă există în dotare)

Pentru a regla înălțimea șezutului scaunului:

- Pentru a ridica sau a coborî partea din față a șezutului scaunului, apăsați în sus sau în jos partea din față a butonului de comandă.
 - Pentru a ridica sau a coborî șezutul scaunului, apăsați în sus sau în jos partea din spate a butonului de comandă.
2. După reglarea scaunului în poziția dorită, eliberați butonul.

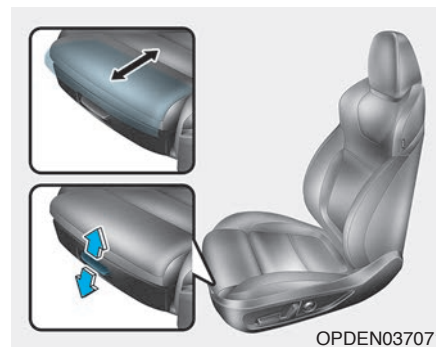

Lungime șezut scaun (dacă există în dotare)

Pentru a regla lungimea șezutului scaunului:

1. Trageți maneta pentru a mări lungimea șezutului sau apăsați maneta pentru a scurta lungimea acestuia.
2. După reglarea șezutului în poziția dorită, eliberați butonul.

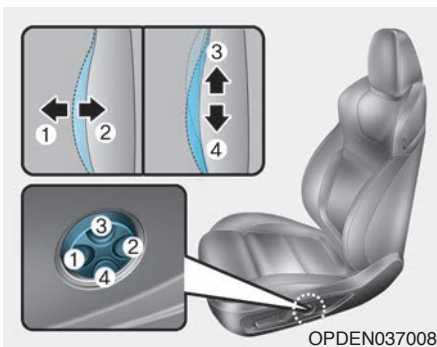

Support lombar (dacă există în dotare)

Supportul lombar poate fi reglat prin apăsarea butonului de reglare a acestuia.

- Pentru a crește suportul, apăsați partea din față a butonului (1); pentru a reduce suportul, apăsați partea din spate a butonului (2).
- Pentru a deplasa poziția suportului în sus sau în jos, apăsați butonul (3) sau (4). Dacă este reglat la maxim în spate, suportul lombar nu poate fi reglat în sus sau în jos. În acest caz, pentru a utiliza sistemul, creșteți puțin suportul lombar, apăsând partea din față a butonului (1).

Buzunar pe spătarul scaunului (dacă există în dotare)

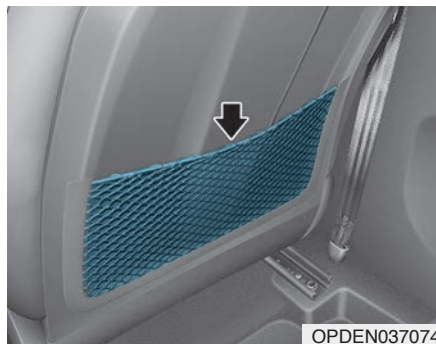

Buzunarele sunt amplasate pe spatele spătarelor scaunelor din față.

ATENȚIE

Nu amplasați obiecte grele sau ascuțite în buzunarele de pe spatele spătarelor. În caz de accident, este posibil ca acestea să se desprindă și să rănească pasagerii.

Banchetă spate

Rabatire banchetă spate

Spătarul banchetei poate fi rabatat pentru a facilita transportul obiectelor lungi sau pentru a mări volumul portbagajului vehiculului.

AVERTISMENT

- **Nu permiteți niciodată pasagerilor să stea pe spătarul rabatat în timpul deplasării. Aceasta nu este o poziție corectă și centurile de siguranță nu pot fi utilizate. În caz de accident sau de oprire bruscă, pasagerii pot deceda sau pot fi răniți grav.**
- **Obiectele transportate pe un spătar rabatat nu trebuie să depășească înălțimea spătarului scaunului din față. Altfel, este posibil ca obiectele să alunece și să provoace răni sau deteriorări, în caz de oprire bruscă.**

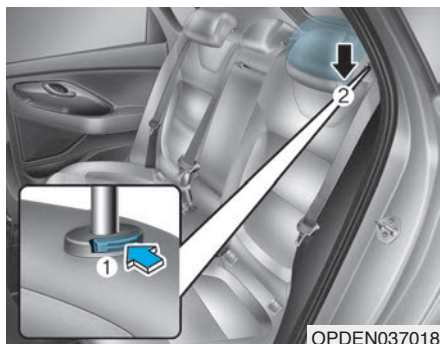

Pentru a rabata spătarul banchetei:

1. Reglați spătarul scaunului față în poziție verticală și, dacă este cazul, trageți scaunul spre înainte.
2. Coborâți complet tetierele spate.



3. Înainte de a rabata spătarul, treceți centura de siguranță prin partea exterioară, pentru a evita contactul acesteia cu spătarul.

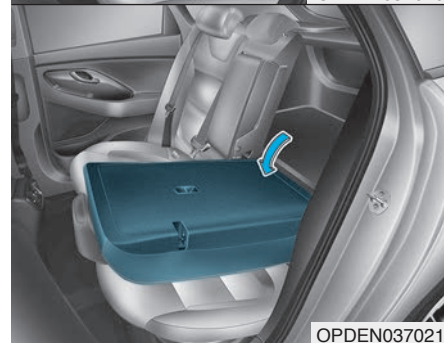
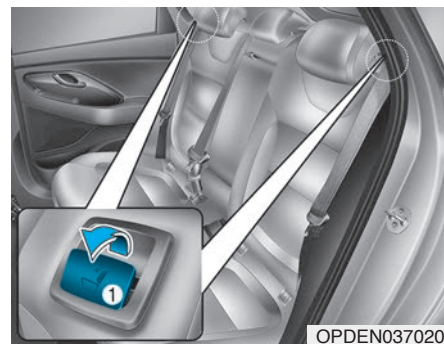

4. Trageți maneta de rabatare a spătarului (1) și apoi rabatați-l.

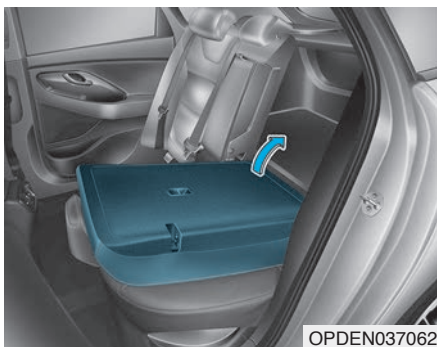

5. Pentru a utiliza bancheta, ridicați spătarul și împingeți-l spre înapoi. Împingeți bine spătarul până când se fixează cu un clic. Asigurați-vă că spătarul este fixat pe poziție.

⚠ AVERTISMENT

În momentul aducerii spătarului în poziția inițială, țineți spătarul și trageți-l ușor. Apăsăți pe marginea superioară a spătarului, pentru a vă asigura că este blocat. În caz de accident sau de oprire bruscă, este posibil ca spătarul deblocat să se rabateze și să permită pătrunderea bruscă a bagajelor în habitacul, provocând rănirea gravă sau decesul pasagerilor.

⚠ AVERTISMENT

Nu amplasați obiecte pe bancheta din spate, deoarece nu pot fi asigurate corespunzător, iar în cazul unui accident este posibil să lovească pasagerii și să provoace rănirea gravă sau decesul acestora.

⚠ AVERTISMENT

Când încărcați sau descărcați bagaje, asigurați-vă că motorul este oprit, selectorul de viteze este în poziția P (parcare) și frâna de parcare este activată. În caz contrar, vehiculul se poate pune în mișcare, dacă din neatenție schimbătorul de viteze este în altă poziție.

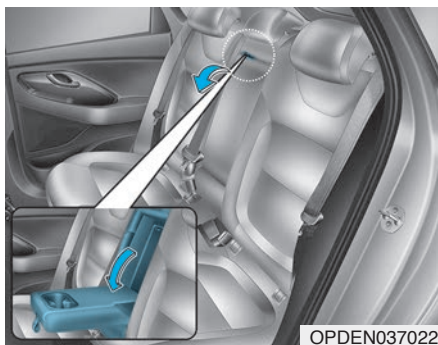
Cotieră (dacă există în dotare)

OPDEN037022

Cotiera este amplasată pe centrul banchetei din spate. Pentru utilizare, trageți cotiera în jos de pe spătar.

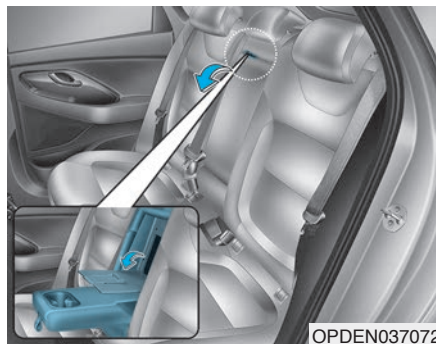
Transportul obiectelor lungi/înguste (dacă există în dotare)

OPDEN037072

Spațiul de încărcare se mărește pentru a permite transportul obiectelor lungi/înguste (schiuri, bețe etc.), care nu încap în portbagajul închis.

1. Apăsați cotiera în jos.
2. Trageți capacul în jos în timp ce apăsați maneta de eliberare.

⚠ ATENȚIE

- Așezați cu grijă bagajele pe bancheta din spate, pentru a împiedica deteriorarea interiorului vehiculului.
- Când așezați bagaje pe bancheta din spate, verificați ca acestea să fie corect asigurate, pentru a împiedica deplasarea lor în timpul mersului.

⚠ AVERTISMENT

Bagajele trebuie întotdeauna asigurate, pentru a împiedica proiectarea lor în afara vehiculului sau rănirea ocupanților în cazul unui impact. Nu amplasați obiecte pe bancheta din spate, deoarece în cazul unui accident acestea ar putea lovi ocupanții scaunelor din față.

Tetieră

Scaunele din față și bancheta din spate ale vehiculului dispun de tetiere reglabile. Tetierele asigură confortul pasagerilor, dar mai important, sunt proiectate pentru a asigura protecția pasagerilor împotriva bruscărilor și a altor răniri la nivelul gâtului și coloanei vertebrale în caz de accident, în special din spate.

AVERTISMENT

Pentru a reduce riscul de rănire gravă sau deces în caz de accident, luați următoarele măsuri de siguranță la reglarea tetierelor:

- ÎNAINTE de a porni la drum, reglați întotdeauna corespunzător tetierele tuturor pasagerilor.
- Nu permiteți NICIODATĂ unei persoane să călătorească pe un scaun, dacă tetiera acestuia este demontată.

(Continuare)

(Continuare)

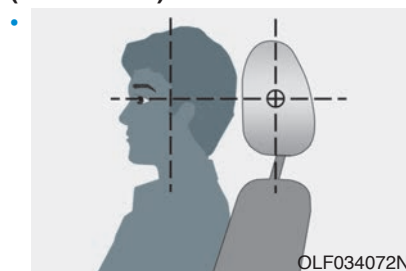

- Reglați tetierele astfel încât partea din mijloc a acestora să fie la aceeași înălțime cu partea de sus a ochilor.
- Nu reglați NICIODATĂ poziția tetierei scaunului șoferului dacă vehiculul se deplasează.
- Reglați tetiera cât mai aproape posibil de capul pasagerului. Nu utilizați o pernă care să nu permită contactul corpului cu spătarul.
- Asigurați-vă că după reglare tetiera se blochează pe poziție.

NOTĂ

Pentru a preveni deteriorarea, nu loviți și nu trageți NICIODATĂ de tetiere.

ATENȚIE

Dacă bancheta din spate nu este ocupată, coborâți complet tetiera. Tetiera banchetei din spate poate reduce vizibilitatea în spate.

Tetiere scaune față

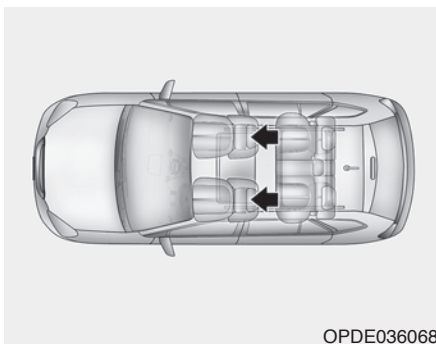

OPDE036068

Scaunele șoferului și pasagerului sunt echipate cu tetiere reglabile, care asigură confortul și siguranța pasagerilor.

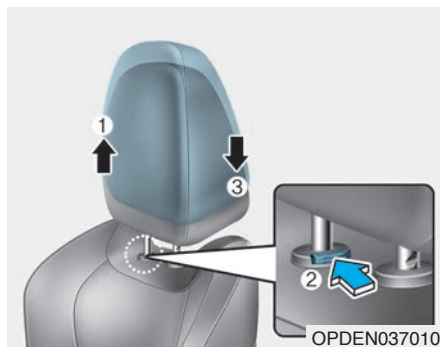

Reglare pe înălțime

Ridicare tetieră:

1. Trageți-o în poziția dorită (1).

Coborâre tetieră:

1. Țineți apăsat butonul de eliberare (2) de pe suportul tetierei.
2. Coborâți tetiera în poziția inițială (3).

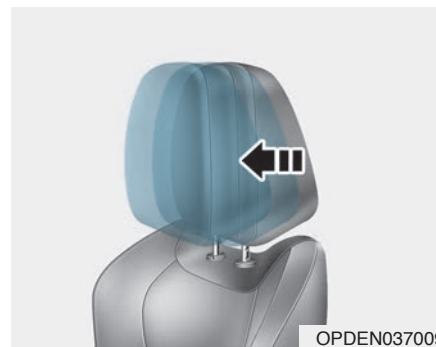

Reglare înainte și înapoi

Tetiерele pot fi reglate spre înainte în 3 poziții, împingându-le spre înainte. Pentru a regla tetiera la maximum spre înapoi, împingeți-o complet spre înainte și apoi eliberați-o.

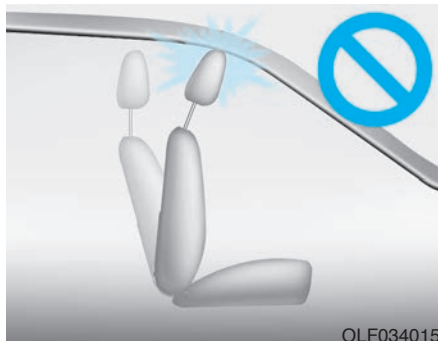

NOTĂ

Dacă înclinați spătarul în față, iar tetiera și șezutul sunt ridicate, este posibil ca tetiera să vină în contact cu parasolarul sau cu alte părți ale vehiculului.

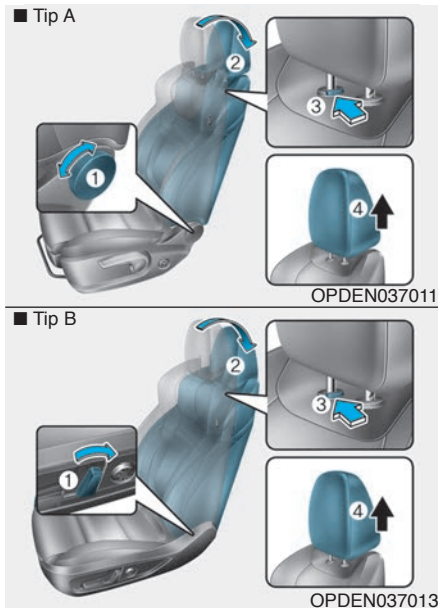

Demontare/montare

Demontare tetieră:

1. Înclinați spătarul (2) cu ajutorul butonului de înclinare sau a butonului (1).
2. Ridicați complet tetiera.

3. Apăsăți butonul de deblocare a tetierei (3) în timp ce trageți în sus tetiera (4).

⚠ AVERTISMENT

Nu permiteți **NICIODATĂ** unei persoane să călătorească pe un scaun, dacă tetiera acestuia este demontată.

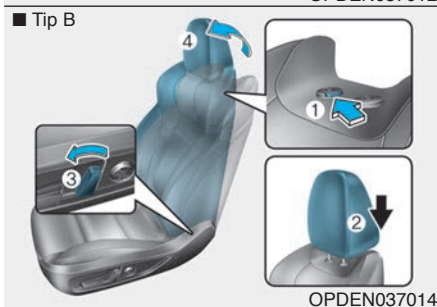
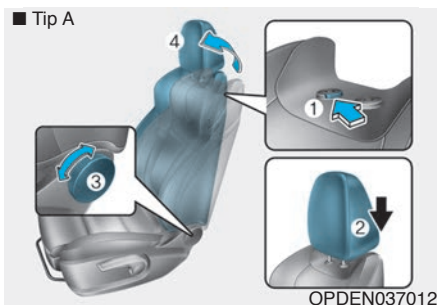

Montare tetieră:

1. Înclinați spătarul.
2. Amplasați tijele tetierei (2) în orificii în timp ce apăsați butonul de deblocare (1).
3. Reglați tetiera la înălțimea corespunzătoare.

4. Înclinați spătarul (4) cu ajutorul butonului de înclinare sau a butonului (3).

⚠ AVERTISMENT

Asigurați-vă întotdeauna că după montarea și reglarea corespunzătoare, tetiera se blochează pe poziție.

Tetiere banchetă spate

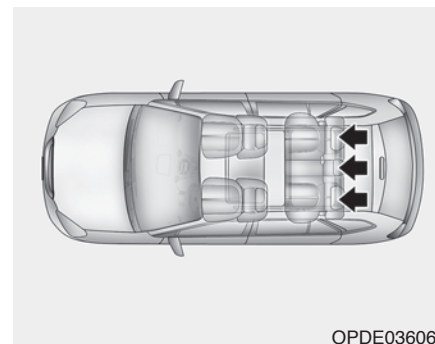

Bancheta din spate este echipată cu tetiere pentru toate locurile; acestea asigură siguranța și confortul pasagerilor.

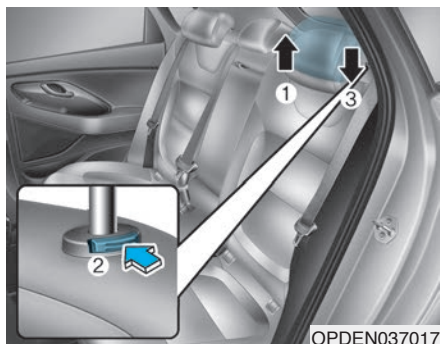

Reglare pe înălțime

Ridicare tetieră:

1. Trageți-o în poziția dorită (1).

Coborâre tetieră:

1. Țineți apăsat butonul de eliberare (2) de pe suportul tetierei.
2. Coborâți tetiera în poziția inițială (3).

Sistem de încălzire scaune

Sisteme de încălzire scaune față (dacă există în dotare)

Acest sistem asigură încălzirea scaunelor pe vreme rece.

⚠ AVERTISMENT

Sistemele de încălzire a scaunelor pot provoca **ARSURI GRAVE** chiar și la temperaturi scăzute, mai ales dacă sunt utilizate pentru perioade lungi de timp.

Pasagerii trebuie să poartă să-și dea seama dacă scaunul devine prea fierbinte și să dezactiveze sistemul de încălzire, dacă este cazul.

Persoanele care nu pot detecta schimbarea de temperatură sau durerea la nivelul pielii trebuie să fie foarte atente; acest lucru este valabil în special pentru următorii pasageri:

- Sugari, copii, persoane în vârstă, cu handicap sau bolnave.
- Persoane cu pielea sensibilă sau predispuse la arsuri.
- Persoane obosite.
- Persoane sub influența băuturilor alcoolice.
- Persoane care iau medicamente ce produc somnolență sau toropeală.

⚠ AVERTISMENT

Nu amplasați niciodată pe scaun un obiect care izolează de căldură, cum ar fi o pătură sau o pernă, dacă sistemul de încălzire a scaunelor este activat. Acest lucru poate provoca supraîncălzirea și deteriorarea scaunului sau arsuri ale pasagerului.

NOTĂ

Pentru a preveni defectarea scaunelor și a sistemului de încălzire a acestora:

- Nu utilizați niciodată un solvent precum diluant, benzen, alcool sau benzină pentru curățarea scaunelor.
- Nu așezați obiecte grele sau ascuțite pe scaunele echipate cu sistem de încălzire.
- Nu înlocuiți tapițeria scaunului. Este posibil ca sistemul de încălzire să se defecteze.



OPDEN037015

Pentru a încălzi scaunul șoferului sau pasagerului, apăsați unul dintre butoane, cu motorul pornit.

Pe vreme mai caldă sau dacă nu este necesară utilizarea sistemului, lăsați butoanele în poziția OPRIT.

- La fiecare apăsare a butonului, temperatura se modifică în felul următor:

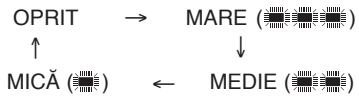

- La apăsarea butonului mai mult de 1,5 secunde cu sistemul de încălzire a scaunelor activat, acesta se dezactivează.
- La cuplarea contactului, sistemul de încălzire a scaunelor este dezactivat.

i Info

Dacă sistemul de încălzire a scaunelor este activat, acesta va porni și se va opri automat în funcție de temperatura scaunelor.

CENTURI DE SIGURANȚĂ

Această secțiune descrie modul corect de utilizare a centurilor de siguranță. De asemenea, descrie ce nu trebuie să faceți atunci când purtați centura de siguranță.

Măsurile de siguranță la utilizarea centurilor de siguranță

Purtați întotdeauna centura de siguranță și asigurați-vă că toți pasagerii o poartă, înainte de a porni la drum. Airbag-urile sunt proiectate pentru a îmbunătăți protecția asigurată de centurile de siguranță, nu ca un înlocuitor al acestora. În majoritatea țărilor este obligatoriu ca toți pasagerii unui vehicul să poarte centura de siguranță.

AVERTISMENT

În timpul deplasării, **TOȚI** pasagerii trebuie să poarte corect centura de siguranță. La reglarea și purtarea centurii de siguranță luați următoarele măsuri de siguranță:

- Copiii a căror vârstă nu depășește 14 ani trebuie să călătorească pe bancheta din spate.
- Nu permiteți niciodată copiilor să călătorească pe scaunul pasagerului față, dacă airbag-ul frontal pasager nu este dezactivat. Dacă pe scaunul față călătorește copil, reglați scaunul într-o poziție cât mai retrasă și protejați-i corespunzător.
- Nu permiteți NICIODATĂ copiilor să călătorească în brațele unui pasager.
- Nu stați NICIODATĂ pe un spătar înclinat, dacă vehiculul se deplasează.
- Nu permiteți copiilor să utilizeze o centură de siguranță sau un loc împreună cu altă persoană.

(Continuare)

(Continuare)

- Nu purtați centura diagonală pe sub braț sau prin spate.
- Nu treceți niciodată o centură de siguranță peste obiecte fragile. În caz de oprire bruscă sau de impact, centura de siguranță le poate deteriora.
- Nu utilizați centura de siguranță dacă este răsucită. O centură răsucită nu vă va proteja în caz de accident.
- Nu utilizați o centură de siguranță dacă chinga sau prinde-rile acesteia sunt deteriorate.
- Nu blocați centura de siguranță în cataramele altor locuri.
- Nu decuplați NICIODATĂ centura de siguranță în timpul deplasării. Acest lucru poate provoca pierderea controlului asupra vehiculului și un accident.
- Asigurați-vă că în cataramă nu se află niciun obiect care să împiedice mecanismul de blocare a centurii de siguranță. Este posibil ca centura de siguranță să nu se fixeze corect.

(Continuare)

(Continuare)

- Utilizatorul nu trebuie să efectueze nicio modificare care ar putea împiedica sistemele de reglare să întindă centura.

⚠️ AVERTISMENT

Centurile de siguranță și ansamblurile de centuri de siguranță deteriorate nu asigură o protecție corespunzătoare. Înlocuiți întotdeauna:

- Centurile uzate, contaminate sau deteriorate.
- Prinderile defecte.
- Chiar dacă deteriorarea nu este evidentă, ansamblul centurilor de siguranță trebuie înlocuit întotdeauna dacă a fost utilizat într-un accident.

Lampă de avertizare centuri de siguranță

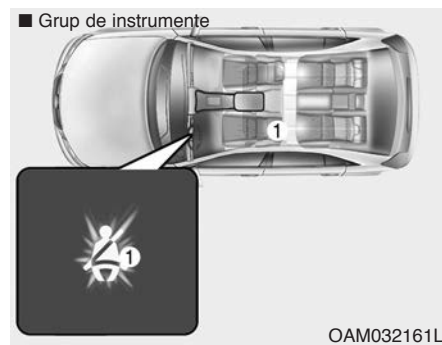

Avertizare centuri de siguranță

Avertizare centură de siguranță șofer

Pentru atenționarea șoferului, lampa de avertizare centură de siguranță va clipi aproximativ 6 secunde de fiecare dată când cuplați contactul, indiferent dacă centura este sau nu cuplată.

Dacă centura de siguranță nu a fost cuplată înainte de cuplarea contactului sau dacă a fost decuplată după cuplarea contactului, lampa de avertizare centură de siguranță rămâne aprinsă până la cuplarea centurii.

Dacă porniți la drum fără să vă cuplați centura de siguranță sau dacă decuplați centura de siguranță și viteza vehiculului este mai mare de 20 km/h, lampa de avertizare rămâne aprinsă până vă cuplați centura de siguranță.

Dacă vă continuați deplasarea fără să vă cuplați centura de siguranță sau dacă vă decuplați centura de siguranță, iar viteza vehiculului depășește 20 km/h, avertizarea sonoră centură de siguranță se activează aproximativ 100 de secunde, iar lampa de avertizare respectivă clipește.

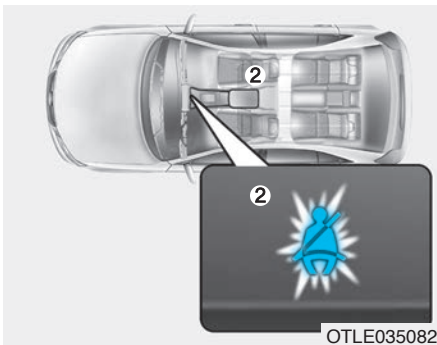

Avertizare centură de siguranță pasager față

Pentru atenționarea pasagerului, lampa de avertizare centură de siguranță pasager se aprinde aproximativ 6 secunde de fiecare dată când cuplați contactul, indiferent dacă centura este sau nu cuplată.

Dacă centura de siguranță nu a fost cuplată înainte de cuplarea contactului sau dacă a fost decuplată după cuplarea contactului, lampa de avertizare centură de siguranță rămâne aprinsă până la cuplarea centurii.

Dacă porniți la drum fără să vă cuplați centura de siguranță sau dacă decuplați centura de siguranță și viteza vehiculului este mai mare de 20 km/h, lampa de avertizare rămâne aprinsă

până vă cuplați centura de siguranță.

Dacă vă continuați deplasarea fără să vă cuplați centura de siguranță sau dacă vă decuplați centura de siguranță, iar viteza vehiculului depășește 20 km/h, avertizarea sonoră centură de siguranță se activează aproximativ 100 de secunde, iar lampa de avertizare respectivă clipește.

⚠ AVERTISMENT

Adoptarea unei poziții necorespunzătoare afectează sistemul de avertizare al centurii de siguranță a pasagerului față. Este important ca șoferul să comunice pasagerului să stea corect pe scaun, conform instrucțiunilor din acest manual.

i Info

- Lampa de avertizare centură de siguranță pasager față este amplasată în cadrul grupului de instrumente.
- Deși scaunul pasagerului față nu este ocupat, lampa de avertizare centură de siguranță va clipi sau se va aprinde timp de 6 secunde.
- Este posibil ca avertizorul centură de siguranță pasager față să se declanșeze, dacă pe scaunul respectiv sunt amplasate bagaje.

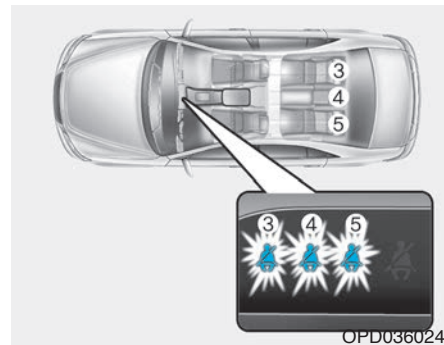

Avertizare centură de siguranță pasager spate

Pentru atenționarea pasagerilor din spate, lampa de avertizare centură de siguranță pasager se aprinde aproximativ 6 secunde de fiecare dată când cuplați contactul, indiferent dacă centura este sau nu cuplată.

Apoi, lampa de avertizare a centurii de siguranță respective se va aprinde aproximativ 35 de secunde, dacă survine una dintre situațiile următoare:

- Viteza vehiculului este mai mare de 9 km/h, iar centura de siguranță spate nu este cuplată.
- Centura de siguranță spate este decuplată, iar viteza vehiculului este mai mică de 20 km/h.

Dacă se cuplează centura de siguranță spate, lampa de avertizare se dezactivează imediat.

Dacă centura de siguranță spate nu este utilizată și viteza vehiculului depășește 20 km/h, lampa de avertizare respectivă clipește, iar avertizorul sonor se activează timp de 35 de secunde.

Dar dacă pasagerul de pe banchetă își cuplează și își scoate centura în 9 secunde de la cuplarea acesteia, lampa de avertizare centură nu se aprinde.

Sistem centuri de siguranță

Centură de siguranță cu prindere în 3 puncte

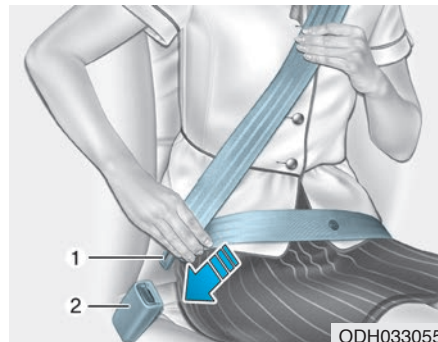

Pentru prinderea centurii de siguranță:

Scoateți-o din retractor și introduceți clema metalică (1) în cataramă (2). Când clema se blochează în cataramă se aude un clic.

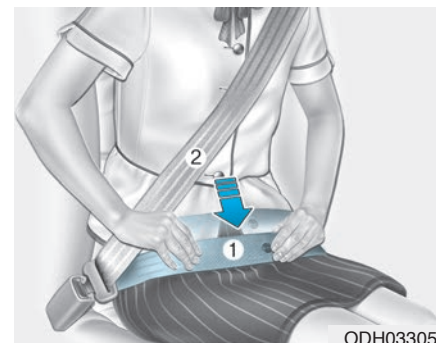

Trebuie să treceți partea transversală a centurii (1) peste șolduri, iar partea diagonală (2) peste piept.

Centura se reglează automat la lungimea corectă după ce partea transversală este ajustată manual, astfel încât să fie bine fixată pe coapse. Dacă vă aplecați ușor înainte, centura se extinde și vă lasă să vă mișcați liber.

În caz de oprire bruscă sau de impact, centura se va bloca. Centura se va bloca și dacă încercați să vă aplecați rapid.

NOTĂ

Dacă nu puteți scoate lin centura de siguranță din retractor, trageți brusc de centură și eliberați-o. După eliberare veți putea scoate centura fără probleme.

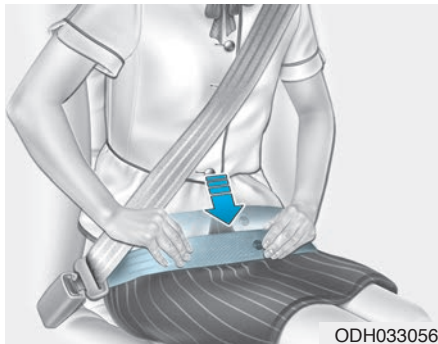

⚠ AVERTISMENT

Centurile de siguranță purtate incorect pot crește riscul de rănire gravă în caz de accident. La reglarea centurii de siguranță luați următoarele măsuri de siguranță:

- Amplasați partea transversală a centurii cât mai jos posibil peste coapse, nu peste bust, astfel încât aceasta să fie bine strânsă. Acest lucru permite oaselor pelviene robuste să absoarbă forța coliziunii și să reducă riscul apariției rănilor interne.

(Continuare)

(Continuare)

- Amplasați un braț pe sub centura diagonală și celălalt peste aceasta, după cum se vede în imagine.
- Blocați întotdeauna ancora centurii diagonale la înălțimea corespunzătoare.
- Nu amplasați niciodată centura diagonală peste gât sau peste față.

Reglare pe înălțime

Pentru confort și siguranță maxime, partea diagonală a centurii poate fi reglată în una din cele 4 poziții.

Partea diagonală a centurii trebuie reglată astfel încât să treacă peste piept și peste mijlocul umărului aflat în apropierea ușii, nu peste gât.

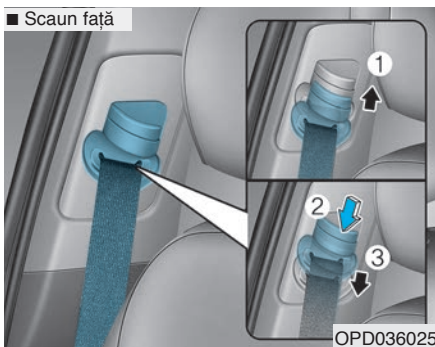

Pentru a regla centura pe înălțime, ridicați sau coborâți mecanismul de reglare în poziția corespunzătoare.

Pentru a ridica centura, trageți în sus mecanismul de reglare (1). Pentru a o coborî, apăsați în jos mecanismul de reglare (3) în timp ce apăsați butonul (2).

Pentru a bloca centura, eliberați butonul. Pentru a vă asigura că centura este blocată, încercați să culisați mecanismul de reglare.

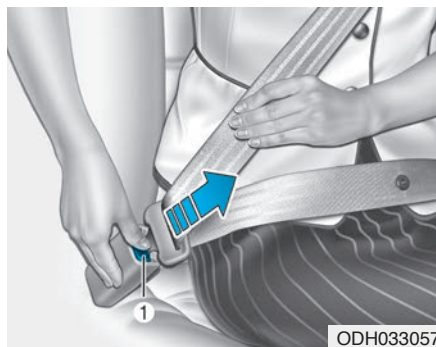

Pentru eliberarea centurii de siguranță:

Apăsați butonul de eliberare (1) de pe catarama de blocare.

La eliberare, centura trebuie să se retragă automat în retractor. Dacă nu se retrage, verificați să nu fie răsucită și încercați din nou.

Centură de siguranță centrală spate (cu prindere în 3 puncte)

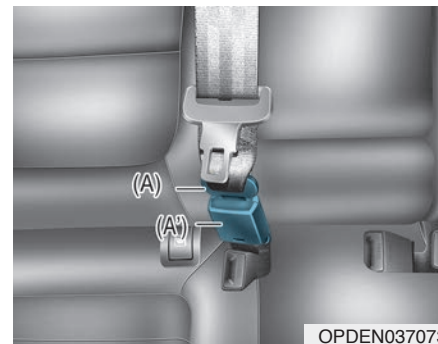

1. Introduceți clema (A) în catarama (A') până se aude un „clic” ce indică blocarea pe poziție a centurii. Asigurați-vă că centura nu este răsucită.

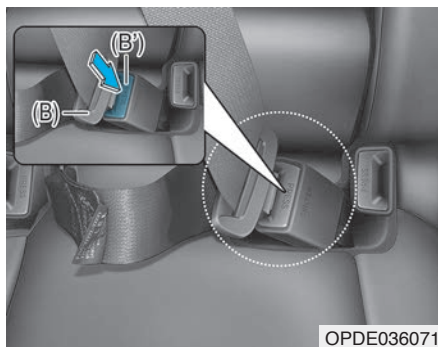

2. Trageți clema (B) și introduceți-o în catarama (B') până se aude un „clic” ce indică blocarea pe poziție a centurii. Asigurați-vă că centura nu este răsucită.

Când utilizați centura de siguranță corespunzătoare locului central spate, trebuie utilizată catarama cu marcajul „CENTER” (centru).

AVERTISMENT

Introduceți întotdeauna clema metalică (A) în catarama (A').

Info

Dacă nu puteți scoate centura de siguranță din retractor, trageți brusc de centură și eliberați-o. După eliberare veți putea scoate centura fără probleme.

Centură de siguranță cu pretensionare



Vehiculul dvs. este echipat cu sistem de pretensionare centuri de siguranță pentru șofer și pasagerul din față (dacă există în dotare). Rolul sistemului de pretensionare este de a asigura pasagerilor o protecție îmbunătățită în cazul anumitor impacturi frontale sau laterale. Dacă impactul frontal sau lateral este suficient de puternic, sistemul de pretensionare a centurilor de siguranță se va activa simultan cu airbag-urile.

În cazul unei opriri bruște sau dacă pasagerii se apleacă brusc spre înainte, retractorul centurilor de siguranță se va bloca pe poziție. În cazul anumitor impacturi frontale, sistemul de pretensionare se va activa și va strânge centura pe corpul pasagerului.

La activarea sistemelor de pretensionare, dacă sistemul detectează o tensiune prea mare aplicată centurii șoferului sau pasagerului, limitatorul de sarcină al sistemului de pretensionare cu retractor va elibera ușor centura.

AVERTISMENT

- **Purtați întotdeauna centura de siguranță și stați corect pe scaun.**
- **Nu utilizați centura de siguranță dacă este slăbită sau răsucită. O centură de siguranță slăbită sau răsucită nu vă va proteja corespunzător în caz de accident.**
- **Nu amplasați niciun obiect în apropierea cataramii. Acest lucru poate afecta catarama și provoca funcționarea incorectă a acesteia.**
- **Înlocuiți întotdeauna sistemele de pretensionare dacă s-au activat în timpul unui accident**
- **Nu încercați NICIODATĂ să verificați, să reparați sau să înlocuiți personal sistemele de pretensionare. Această operațiune trebuie efectuată de către un dealer autorizat HYUNDAI.**
- **Nu loviți ansamblurile centurilor de siguranță.**

AVERTISMENT

Timp de câteva minute după activare, nu atingeți piesele sistemului de pretensionare. Dacă sistemul de pretensionare a centurilor de siguranță se declanșează în timpul unui accident, este posibil să fie fierbinte și să provoace arsuri.

ATENȚIE

Este posibil ca lucrările de tinichigerie la partea din față a vehiculului să provoace defecțarea sistemului de pretensionare a centurilor de siguranță. De aceea, vă recomandăm să depanați sistemul la un dealer autorizat HYUNDAI.

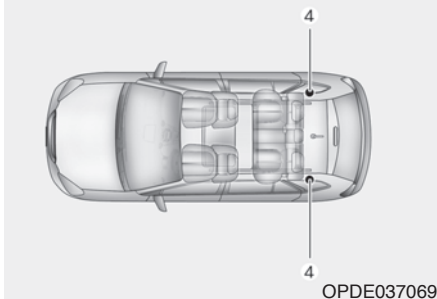
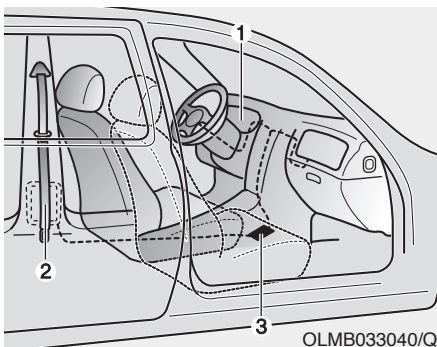

Sistemul de pretensionare a centurilor de siguranță este alcătuit în principal din următoarele componente. Poziția acestora este indicată în imaginea de mai sus:

(1) Lampă de avertizare airbag SRS

(2) Sistem de pretensionare cu retractor

(3) Modul de comandă SRS

(4) Sistem de pretensionare spate cu retractor
(dacă există în dotare)

NOTĂ

Senzorul care activează modulul de comandă SRS activează și sistemele de pretensionare a centurilor. Lampa de avertizare airbag SRS din cadrul grupului de instrumente se aprinde aproximativ 6 secunde după cuplarea contactului, apoi trebuie să se stingă.

Dacă sistemul de pretensionare este defect, lampa de avertizare se aprinde, chiar dacă airbag-urile nu sunt defecte. Dacă lampa de avertizare nu se aprinde, rămâne aprinsă sau se aprinde în timpul deplasării, vă recomandăm să verificați cât mai curând posibil sistemul de pretensionare a centurilor de siguranță și/sau modulul de comandă SRS la un dealer autorizat HYUNDAI.

i Info

- Sistemele de pretensionare a centurilor de siguranță șofer și pasager se vor activa în cazul anumitor impacturi frontale și laterale.
- În momentul activării sistemelor de pretensionare se aude un zgomot puternic și se elimină un praf fin, asemănător fumului. Acestea sunt normale și nu prezintă pericol.
- Deși este inofensiv, praful fin poate provoca iritații ale pielii și nu trebuie inhalat timp îndelungat. După un accident în care s-au declanșat sistemele de pretensionare, spălați bine zonele expuse ale corpului.

Măsurile suplimentare de siguranță aferente centurilor de siguranță

Utilizarea centurii de siguranță pe durata sarcinii

Centura de siguranță trebuie purtată întotdeauna pe durata sarcinii. Cea mai bună modalitate de protecție a copilului nenăscut este protecția dvs. prin purtarea în permanență a centurii de siguranță.

Femeile însărcinate trebuie să poarte întotdeauna o centură de siguranță cu prindere în 3 puncte. Treceți partea diagonală a centurii peste piept, printre sâni și nu permiteți contactul acesteia cu gâtul. Treceți partea transversală a centurii pe sub burtă, astfel încât să fie fixată BINE pe coapse și pe pelvis.

AVERTISMENT

Pentru a reduce riscul de rănire sau deces al copilului nenăscut în caz de accident, femeile însărcinate nu trebuie NICIODATĂ să treacă partea transversală a centurii de siguranță pe deasupra sau peste abdomen.

Utilizarea centurii de siguranță și copiii

Bebeluși și copii mici

Majoritatea țărilor dispun de legislație în domeniul sistemelor de siguranță pentru copii, care solicită utilizarea unor scaune pentru copii aprobate, inclusiv a unor perne de înălțare. Vârsta de la care pot fi utilizate centurile de siguranță în locul scaunelor pentru copii diferă în funcție de țară, așa că trebuie să cunoașteți cerințele din țara de reședință și din cea în care vă deplasați. Scaunul pentru copii trebuie așezat corect pe bancheta din spate.

Pentru informații suplimentare, consultați „Scaune pentru copii” din acest capitol.

AVERTISMENT

Asigurați ÎNTOTDEAUNA copiii în sisteme de siguranță adecvate pentru înălțimea și greutatea acestora.

Pentru a reduce riscul de rănire gravă sau deces al unui copil și al altor pasageri, nu țineți NICIODATĂ un copil în brațe sau în poală, dacă vehiculul se deplasează. Forțele foarte mari rezultate în timpul unui accident vor provoca proiectarea copilului în habitacul.

Copiii mici sunt cel mai bine protejați de răniri în caz de accident dacă utilizează un scaun pentru copii, montat corect pe bancheta din spate și care respectă cerințele standardelor de siguranță din țara dvs. Înainte de a cumpăra un scaun pentru copii, asigurați-vă că acesta dispune de o etichetă care certifică respectarea standardelor de siguranță din țara dvs. Sistemul trebuie să corespundă înălțimii și greutății copilului. În acest scop, consultați eticheta scaunului pentru copii. Consultați „Scaun pentru copii” din acest capitol.

Copiii mai mari

Copiii care nu au împlinit vârsta de 14 ani și a căror talie nu mai permite utilizarea unei perne de înălțare trebuie să călătorească pe bancheta din spate și să poarte centurile de siguranță cu prindere în 3 puncte din dotare. Pentru a proteja copilul, centura de siguranță trebuie să fie trecută peste partea superioară a coapselor și trebuie să fie bine strânsă peste umăr și piept. Verificați periodic centura. Mișcările copilului pot dereglă centura. În caz de accident, copiii beneficiază de siguranță maximă dacă sunt protejați într-un scaun corespunzător, amplasat pe bancheta din spate.

Dacă un copil mai mare de 14 ani trebuie să ocupe scaunul din față, acesta trebuie să poarte centura de siguranță din dotare; scaunul trebuie reglat într-o poziție cât mai verticală și mai retrasă.

Dacă diagonală centurii de siguranță atinge gâtul sau fața copilului, încercați să așezați copilul cât mai aproape de centrul vehiculului. Dacă și acum diagonală centurii de siguranță atinge gâtul sau fața copilului, este posibil să trebuiască să reveniți la utilizarea unei perne de înălțare pe bancheta din spate.

AVERTISMENT

- **Copiii mai mari trebuie să poarte întotdeauna centura de siguranță reglată corespunzător.**
- **Nu permiteți NICIODATĂ centurii diagonale să vină în contact cu gâtul sau cu fața copilului.**
- **Nu permiteți mai multor copii să utilizeze aceeași centură de siguranță.**

Utilizarea centurii de siguranță și persoanele rănite

Dacă este transportată o persoană rănită, aceasta trebuie să poarte centura de siguranță. Pentru recomandări speciale, consultați sfatul medicului.

Centuri individuale

O centură de siguranță nu trebuie să fie purtată niciodată de două persoane în același timp. Altfel, în caz de accident, gravitatea rănilor va crește.

Nu vă întindeți

Adoptarea unei poziții înclinate atunci când vehiculul se deplasează poate fi periculoasă. Chiar dacă purtați centura de siguranță, dacă înclinați spătarul scaunului, protecția asigurată de sistemul de siguranță (centuri de siguranță și airbag-uri) va fi mult mai redusă.

Pentru a funcționa corespunzător, centurile trebuie să fie bine strânse peste coapse și peste piept.

În cazul unui accident este posibil să fiți proiectat în centura de siguranță și să suferiți răniri la nivelul gâtului și altor părți ale corpului.

Cu cât spătarul scaunului este mai înclinat, cu atât crește riscul de alunecare a coapselor pasagerului pe sub centura transversală sau de lovire a gâtului pasagerului de centura diagonală.

⚠️ AVERTISMENT

- **Nu stați NICIODATĂ pe un spătar înclinat, dacă vehiculul se deplasează.**
- **Așezarea pe un scaun înclinat sporește riscul de rănire gravă sau deces, în caz de oprire bruscă sau impact.**
- **Șoferul și pasagerii trebuie să stea întotdeauna corect pe scaun, să poarte centura de siguranță și să regleze spătarul în poziție verticală.**

Îngrijirea centurilor de siguranță

Centurile de siguranță nu trebuie demontate sau modificate. În plus, acestea trebuie utilizate cu grijă pentru a nu se deteriora la utilizarea chingilor scaunelor, ușilor sau la acțiunea altor factori.

Verificare periodică

Toate centurile de siguranță trebuie verificate periodic, pentru a observa eventuala lor uzură sau deteriorare. Piesele deteriorate trebuie înlocuite de urgență.

Mențineți centurile curate și uscate

Centurile trebuie să fie curate și uscate. Dacă acestea se murdăresc, pot fi curățate cu săpun lichid diluat și apă caldă. Trebuie evitată înmuierea, scufundarea, precum și detergenții puternici sau abrazivi, deoarece utilizarea acestora poate deteriora și slăbi țesătura.

Când trebuie înlocuite centurile

Dacă vehiculul a suferit un accident, trebuie înlocuit întreg ansamblul centurilor de siguranță. Acest lucru este valabil chiar dacă nu există defecțiuni vizibile. Vă recomandăm să consultați un dealer autorizat HYUNDAI.

SCAUN PENTRU COPII (CRS)

**Recomandarea noastră:
copiii trebuie să călătorească
întotdeauna în spate**

AVERTISMENT

Protejați întotdeauna corespunzător copiii în vehicul. Copiii de toate vârstele vor fi mai bine protejați pe bancheta din spate. Nu montați niciodată un scaun pentru copii pe scaunul pasagerului din față, dacă airbag-ul frontal pasager nu este dezactivat.

Pentru a minimiza riscul de rănire în caz de accident, oprire bruscă sau manevră de evitare, copiii cu vârsta mai mică de 14 ani trebuie să stea întotdeauna pe bancheta din spate și să fie protejați corespunzător.

Statisticile accidentelor au subliniat o protecție mai bună a copiilor pe bancheta din spate decât pe scaunul din față. Copiii prea mari pentru a utiliza un scaun pentru copii trebuie să utilizeze centurile de siguranță din dotare.

Majoritatea țărilor dispun de legislație care solicită utilizarea unor scaune pentru copii aprobate.

Legile care reglementează vârsta sau înălțimea/greutatea de la care pot fi utilizate centurile de siguranță în locul scaunelor pentru copii diferă în funcție de țară, așa că trebuie să cunoașteți cerințele din țara de reședință și din cea în care vă deplasați.

Scaunul pentru copii trebuie montat corespunzător pe bancheta din spate. Utilizați întotdeauna un scaun pentru copii disponibil pe piață, care respectă cerințele din țara dvs.

Scaun pentru copii (CRS)

Bebelușii și copiii mai mici trebuie asigurați într-un scaun pentru copii corespunzător, amplasat cu fața sau cu spatele la sensul de deplasare și care a fost mai întâi fixat corespunzător pe scaunul vehiculului. Citiți și respectați instrucțiunile de montare și utilizare furnizate de producătorul scaunului pentru copii.

⚠️ AVERTISMENT

- **Respectați întotdeauna instrucțiunile de montare și utilizare furnizate de producătorul scaunului pentru copii.**
- **Utilizați întotdeauna un scaun pentru copii pentru transportul copiilor.**
- **Nu utilizați un scaun pentru copii, cu prindere pe spătarul scaunului; este posibil ca acesta să nu asigure o protecție adecvată în caz de accident.**
- **Dacă ați fost implicat într-un accident, vă recomandăm să verificați la un dealer autorizat HYUNDAI scaunul pentru copii, centurile de siguranță, ancorele de fixare ISOFIX și cele superioare.**

Selectarea unui scaun pentru copii (CRS)

La selectarea unui scaun pentru copii, întotdeauna:

- Asigurați-vă că scaunul pentru copii dispune de o etichetă care atestă că respectă normele de siguranță din țara dvs.

Un scaun pentru copii poate fi montat numai dacă este aprobat conform standardului ECE-R44 sau ECE-R129.

- Selectați un scaun pentru copii în funcție de înălțimea și greutatea copilului. De obicei, aceste informații se regăsesc pe eticheta sau în instrucțiunile de utilizare ale produsului.
- Selectați un scaun pentru copii compatibil cu poziția pe care va fi montat pe vehicul.
- Citiți și respectați avertizările și instrucțiunile de montare și utilizare furnizate de producătorul scaunului pentru copii.

Tipuri de scaune pentru copii

Există trei tipuri principale de scaune pentru copii: orientate cu fața și cu spatele la sensul de deplasare și perne de înălțare.

Acestea sunt clasificate în funcție de vârsta, înălțimea și greutatea copilului.

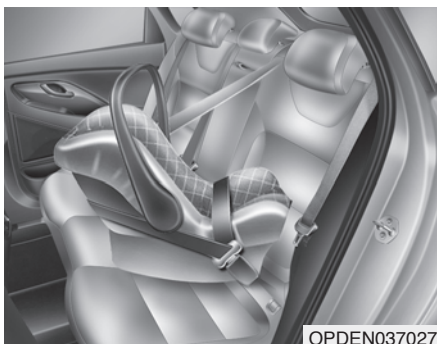

Scaun pentru copii orientat cu spatele la sensul de deplasare

Un scaun pentru copii orientat cu spatele la sensul de deplasare asigură protecție cu suprafața de preluare a sarcinii spre spatele copilului. Sistemul de centuri permite reținerea copilului, iar în caz de accident, acționează pentru a menține copilul în scaun și a reduce forțele dezvoltate la nivelul gâtului și coloanei vertebrale a copilului.

Toți copiii cu vârsta mai mică de 1 an trebuie să călătorească întotdeauna într-un scaun pentru copii orientat cu spatele la sensul de deplasare. Există mai multe tipuri de scaune pentru copii orientate cu spatele la sensul de deplasare. Scaunele pentru copii convertibile 3-în-1 au de obicei limite de înălțime și greutate mai mari pentru poziția de orientare cu spatele la sensul de deplasare și permit transportul copiilor în această poziție o perioadă mai lungă de timp.

Lăsați scaunele pentru copii în această poziție, cât timp copiii se încadrează în limitele de greutate și înălțime admise de producătorul scaunului pentru copii.



Scaun pentru copii orientat cu fața la sensul de deplasare

Un scaun pentru copii orientat cu fața la sensul de deplasare asigură protecția copilului cu ajutorul unui sistem de centuri de siguranță. Transportați copiii într-un scaun pentru copii orientat cu fața la sensul de deplasare și echipat cu centuri de siguranță, până când ating limitele de înălțime sau greutate admise de producătorul scaunului pentru copii.

După ce copilul depășește limitele admise de scaunul pentru copii orientat cu fața la sensul de deplasare, este pregătit pentru utilizarea unei perne de înălțare.

Perne de înălțare

O pernă de înălțare este un sistem de siguranță proiectat pentru a lărgi aria de utilizare a sistemului de centuri de siguranță al vehiculului. O pernă de înălțare poziționează centura de siguranță astfel încât aceasta să se fixeze corespunzător pe părțile mai solide ale corpului copilului. Utilizați pernele de înălțare până când copiii sunt suficient de mari pentru a purta corect centura de siguranță.

Pentru ca o centură de siguranță să poată fi purtată corespunzător, partea transversală trebuie să se fixeze confortabil pe partea superioară a coapselor, nu pe stomac. Centura diagonală trebuie să se fixeze confortabil peste umăr și peste piept, nu peste gât sau peste față. Pentru a minimiza riscul de rănire în caz de accident, oprire bruscă sau manevră de evitare, copiii cu vârsta mai mică de 14 ani trebuie să fie întotdeauna protejați corespunzător.

Montarea unui scaun pentru copii (CRS)

AVERTISMENT

Înainte de montarea scaunului pentru copii, întotdeauna:

Citiți și respectați instrucțiunile furnizate de producătorul scaunului pentru copii.

Este posibil ca nerespectarea tuturor avertismentelor și instrucțiunilor să provoace creșterea riscului de RĂNIRE GRĂVĂ sau DECES, în caz de accident.

AVERTISMENT

Dacă tetiera vehiculului împiedică montarea corespunzătoare a scaunului pentru copii, tetiera locului respectiv trebuie reglată sau demontată.

După selectarea unui scaun potrivit pentru copil și verificarea compatibilității acestuia cu vehiculul, montarea corespunzătoare presupune 3 pași generali:

- **Fixați corespunzător scaunul pentru copii pe vehicul.** Toate scaunele pentru copii trebuie fixate pe vehicul cu o centură transversală sau cu partea transversală a centurii de siguranță cu prindere în 3 puncte sau cu ancorele de fixare ISOFIX din portbagaj și de sub bancheta din spate și/sau cu piciorul de susținere.
- **Asigurați-vă că scaunul pentru copii este bine fixat.** După montarea unui scaun pentru copii pe vehicul, trageți și împingeți scaunul înainte și în lateral, pentru a vedea dacă este fixat corespunzător pe scaunul vehiculului. Un scaun pentru copii fixat cu centura de siguranță trebuie montat cât mai strâns posibil. Cu toate acestea, este posibil ca scaunul să se miște ușor în lateral.

După montarea unui scaun pentru copii pe vehicul, reglați scaunul și spătarul (sus/jos, înainte/înapoi), astfel încât copilul să stea corespunzător pe scaun.

- **Asigurați copilul în scaunul pentru copii.** Asigurați-vă că acesta este protejat corespunzător, conform instrucțiunilor producătorului scaunului pentru copii.

ATENȚIE

Este posibil ca un scaun pentru copii să devină fierbinte într-un vehicul închis. Pentru a preveni arsurile, verificați suprafața de așezare și cataramele, înainte de a așeza copilul în scaun.

Ancore de fixare ISOFIX și din portbagaj (sistem de fixare ISOFIX), pentru fixarea scaunelor

Sistemul ISOFIX fixează scaunul pentru copii în timpul deplasării și în caz de accident. Sistemul este proiectat să asigure instalarea mai ușoară a scaunului pentru copii și să reducă probabilitatea de montare incorectă a acestuia. Sistemul ISOFIX utilizează ancorele de fixare de pe vehicul și prinderile scaunului pentru copii. Sistemul ISOFIX elimină nevoia utilizării centurilor de siguranță pentru a fixa scaunul pentru copii pe bancheta din spate.

Ancorele ISOFIX reprezintă bare metalice încorporate în vehicul. Există două ancore de fixare sub bancheta din spate pentru fiecare poziție ISOFIX; acestea permit fixarea în partea inferioară a scaunului pentru copii.

Pentru a utiliza sistemul ISOFIX al vehiculului, trebuie să aveți un scaun care să dispună de prinderi ISOFIX.

Producătorul scaunului pentru copii va furniza instrucțiunile privind utilizarea acestuia împreună cu prinderile pentru ancorele de fixare ISOFIX.

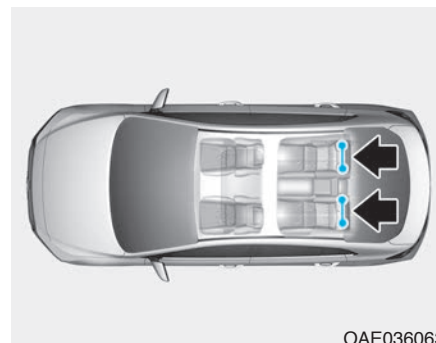



OAE036063

Ancorele de fixare ISOFIX pot fi utilizate pentru montarea scaunului pe locurile exterioare spate. Poziția acestora este indicată în imagine.

AVERTISMENT

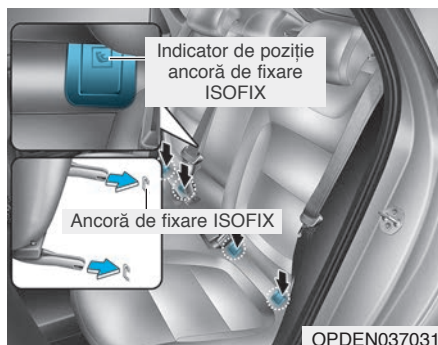
Nu încercați să montați un scaun pentru copii pe locul central din spate, utilizând ancorele de fixare ISOFIX. Pentru acest loc nu sunt disponibile ancore de fixare ISOFIX. Utilizarea ancorelor pentru locurile exterioare pentru montarea scaunului pentru copii pe locul din mijloc spate poate provoca deteriorarea ancorelor.



Ancorele de fixare ISOFIX sunt amplasate între spătarul și șezutul locurilor exterioare ale banchetei și sunt indicate de simbolurile .

Pentru a utiliza prinderile ISOFIX, apăsați pe partea superioară a capacului prinderii ISOFIX.

Fixarea unui scaun pentru copii cu ajutorul prinderilor ISOFIX

Pentru montarea unui scaun pentru copii, compatibil ISOFIX sau i-Size pe unul dintre locurile exterioare din spate:

1. Îndepărtați catarama centurii de siguranță de ancorele de fixare ISOFIX.
2. Îndepărtați de ancore orice obiecte care ar putea preveni conectarea în siguranță a scaunului pentru copii la ancorele de fixare ISOFIX.
3. Amplasați scaunul pentru copii pe scaunul vehiculului, apoi fixați-l pe ancorele de fixare ISOFIX, conform instrucțiunilor furnizate de producătorul scaunului pentru copii.
4. Respectați instrucțiunile producătorului scaunului pentru copii, pentru a asigura montarea și fixarea corespunzătoare a prinderilor ISOFIX ale scaunului pentru copii pe ancorele de fixare ISOFIX.

⚠ AVERTISMENT

La utilizarea unui sistem ISOFIX, luați următoarele măsuri de siguranță:

- **Citiți și respectați toate instrucțiunile de montare a scaunului pentru copii.**
- **Pentru a preveni accesul copilului la centurile de siguranță neretractate, cuplați toate centurile de siguranță spate neutilizate și permiteți retragerea centurii prin spatele copilului. Dacă o centură diagonală se înfășoară în jurul gâtului și apoi se strânge, copiii se pot strângula.**
- **Nu fixați NICIODATĂ mai mult de un scaun pentru copii pe o ancoră de fixare. Este posibil ca acest lucru să provoace slăbirea sau ruperea ancorei sau prinderii.**
- **Verificați întotdeauna dispozitivul ISOFIX la dealer, dacă vehiculul a suferit un accident. Este posibil ca sistemul ISOFIX să se deterioreze în caz de accident și să nu asigure fixarea corespunzătoare a scaunului pentru copii.**

Asigurarea scaunului pentru copii cu ancoră de fixare superioară

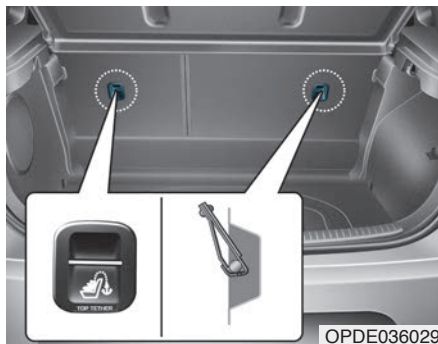

Ancorele de fixare superioare sunt amplasate pe spatele spătarului banchetei.



1. Treceți cureaua de fixare a scaunului pentru copii peste spătar. La trecerea curelei de fixare respectați instrucțiunile producătorului scaunului pentru copii.
2. Conectați cureaua de fixare la ancora de fixare superioară, apoi strângeți cureaua de fixare conform instrucțiunilor producătorului scaunului pentru copii, pentru a-l fixa bine pe bancheta din spate.

⚠ AVERTISMENT

La montarea chingii din partea superioară, luați următoarele măsuri de siguranță:

- Citiți și respectați toate instrucțiunile de montare a scaunului pentru copii.
- Nu fixați **NICIODATĂ** mai mult de un scaun pentru copii pe o ancoră de fixare ISOFIX din portbagaj. Este posibil ca acest lucru să provoace slăbirea sau ruperea ancorei sau prinderii.
- Nu fixați chinga din partea superioară de altă prindere față de ancora de fixare superioară corespunzătoare. Dacă este fixată în altă parte, este posibil ca aceasta să nu funcționeze corespunzător.
- Prinderile scaunului pentru copii sunt proiectate să reziste numai la sarcinile pentru care au fost proiectate.

Acestea nu trebuie utilizate în niciun caz pentru centuri de siguranță pentru adulți sau pentru montarea altor echipamente pe vehicul.

Adecvabilitatea fiecărei poziții pentru scaunele ISOFIX pentru copii, conform reglementărilor CEE - 5 uși

Greutate	Clasă de mărime	Prindere	Poziții ISOFIX pe vehicul			
			Pasager față	Rând 2		
				Stânga	Centru	Dreapta
Landou	F	ISO/L1	N/A	X	N/A	X
	G	ISO/L2	N/A	X	N/A	X
0-: MAXIM 10 KG	E	ISO/R1	N/A	IL	N/A	IL
0+: MAXIM 13 KG	E	ISO/R1	N/A	IL	N/A	IL
	D	ISO/R2	N/A	IL	N/A	IL
	C	ISO/R3	N/A	IL	N/A	IL
1: 9 - 18 KG	D	ISO/R2	N/A	IL	N/A	IL
	C	ISO/R3	N/A	IL	N/A	IL
	B	ISO/F2	N/A	IUF, IL	N/A	IUF, IL
	B1	ISO/F2X	N/A	IUF, IL	N/A	IUF, IL
	A	ISO/F3	N/A	IUF, IL	N/A	IUF, IL

IUF = adecvată pentru scaune ISOFIX pentru copii orientate cu fața la sensul de deplasare, aprobate pentru copiii de această talie.

IL = adecvată pentru anumite scaune ISOFIX pentru copii (CRS), enumerate în lista anexată. Aceste CRS ISOFIX sunt cele pentru categoriile „vehicul special”, „restricționat” sau „semi-universal”.

X = poziție ISOFIX inadecvată pentru scaun ISOFIX, pentru copiii de această talie.

A - ISO/F3: scaun pentru copii normal dezvoltati, amplasat cu fața la sensul de deplasare (înălțime 720 mm)

B - ISO/F2: scaun pentru copii cu înălțime mai mică, amplasat cu fața la sensul de deplasare (înălțime 650 mm)

B1 - ISO/F2X: scaun pentru copii cu înălțime mai mică, formă suprafață spate versiunea doi, amplasat cu fața la sensul de deplasare (înălțime 650 mm)

C - ISO/R3: scaun pentru copii normal dezvoltati, amplasat cu spatele la sensul de deplasare

D - ISO/R2: scaun pentru copii cu înălțime mai mică, amplasat cu spatele la sensul de deplasare

E - ISO/R1: scaun pentru bebeluși, amplasat cu spatele la sensul de deplasare

F - ISO/L1: scaun pentru copii poziționat lateral stânga (landou)

G - ISO/L2: scaun pentru copii poziționat lateral dreapta (landou)

Adecvabilitatea fiecărei poziții pentru scaunele ISOFIX pentru copii, conform reglementărilor CEE - Fastback

Greutate	Clasă de mărime	Prindere	Poziții ISOFIX pe vehicul			
			Pasager față	Rând 2		
				Stânga	Centru	Dreapta
Landou	F	ISO/L1	N/A	X	N/A	X
	G	ISO/L2	N/A	X	N/A	X
0-: MAXIM 10 KG	E	ISO/R1	N/A	IL	N/A	IL
0+: MAXIM 13 KG	E	ISO/R1	N/A	IL	N/A	IL
	D	ISO/R2	N/A	IL	N/A	IL
	C	ISO/R3	N/A	IL*	N/A	IL*
1: 9 - 18 KG	D	ISO/R2	N/A	IL	N/A	IL
	C	ISO/R3	N/A	IL*	N/A	IL*
	B	ISO/F2	N/A	IUF, IL	N/A	IUF, IL
	B1	ISO/F2X	N/A	IUF, IL	N/A	IUF, IL
	A	ISO/F3	N/A	IUF, IL	N/A	IUF, IL

IUF = adecvată pentru scaune ISOFIX pentru copii orientate cu fața la sensul de deplasare, aprobate pentru copiii de această talie.

IL = adecvată pentru anumite scaune ISOFIX pentru copii (CRS), enumerate în lista anexată. Aceste CRS ISOFIX sunt cele pentru categoriile „vehicul special”, „restricționat” sau „semi-universal”.

X = poziție ISOFIX inadecvată pentru scaun ISOFIX, pentru copiii de această talie.

A - ISO/F3: scaun pentru copii normal dezvoltăți, amplasat cu fața la sensul de deplasare (înălțime 720 mm)

B - ISO/F2: scaun pentru copii cu înălțime mai mică, amplasat cu fața la sensul de deplasare (înălțime 650 mm)

B1 - ISO/F2X: scaun pentru copii cu înălțime mai mică, formă suprafață spate versiunea doi, amplasat cu fața la sensul de deplasare (înălțime 650 mm)

C - ISO/R3: scaun pentru copii normal dezvoltăți, amplasat cu spatele la sensul de deplasare

D - ISO/R2: scaun pentru copii cu înălțime mai mică, amplasat cu spatele la sensul de deplasare

E - ISO/R1: scaun pentru bebeluși, amplasat cu spatele la sensul de deplasare

F - ISO/L1: scaun pentru copii poziționat lateral stânga (landou)

G - ISO/L2: scaun pentru copii poziționat lateral dreapta (landou)

Fixarea unui scaun pentru copii cu centura de siguranță cu prindere în 3 puncte

Dacă nu se utilizează sistemul ISO-FIX, toate scaunele pentru copii trebuie fixate pe bancheta din spate, cu partea transversală a unei centuri de siguranță cu prindere în 3 puncte.

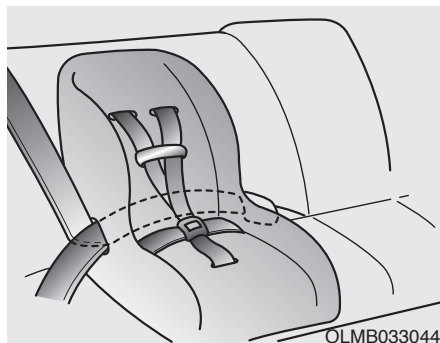

Montarea unui scaun pentru copii cu centura de siguranță cu prindere în 3 puncte

Pentru montarea unui scaun pentru copii pe bancheta din spate, procedați în felul următor:

1. Amplasați scaunul pentru copii pe bancheta din spate și treceți centura în jurul sau prin scaun, respectând instrucțiunile producătorului. Asigurați-vă că centura nu este răsucită.

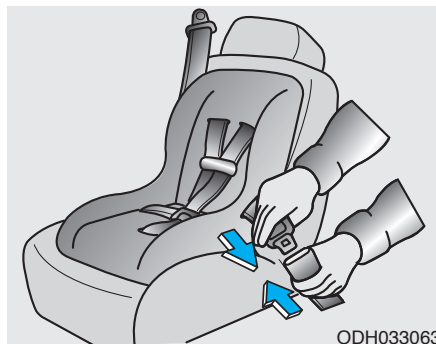

2. Cuplați centura de siguranță cu prindere în 3 puncte în cataramă. Trebuie să se audă un „clic” distinct.

i Info

Amplasați butonul de eliberare astfel încât să poată fi ușor accesat în caz de urgență.



3. Strângeți cât mai bine centura de siguranță, prin apăsarea scaunului pentru copii, în timp ce permiteți retragerea părții diagonale a centurii în retractor.
4. Trageți și împingeți scaunul pentru copii, pentru a confirma fixarea în siguranță a acestuia.

Dacă producătorul scaunului pentru copii recomandă utilizarea unei ancore superioare împreună cu centura cu prindere în 3 puncte, consultați pagina 2-40.

Pentru a scoate scaunul pentru copii, apăsați butonul de deblocare de pe cataramă, apoi îndepărtați centura de siguranță de pe scaun și permiteți retragerea completă a acesteia.

Adecvabilitatea fiecărei poziții pentru scaunele pentru copii universale, conform reglementărilor CEE

Greutate		Poziție scaun				
		Pasager față		Rândul 2		
		Airbag activat	Airbag dezactivat	Exterior stânga	Centru (centură cu prindere în 3 puncte)	Exterior dreapta
Grupa 0 (0-9 luni)	până la 10 kg	X	U*	U	U**	U
Grupa 0 + (0 - 2 ani)	până la 13 kg	X	U*	U	U**	U
Grupa I (9 luni - 4 ani)	9 - 18 kg	X	U*	U	U**	U
Grupa II (15 - 25 kg)	15 - 25 kg	UF	U*	U	U	U
Grupa III (22 - 36 kg)	22 - 36 kg	UF	U*	U	U	U

U = adecvată pentru scaune pentru copiii universale, aprobate pentru copiii de această talie.

U* = adecvată pentru scaune pentru copiii universale, aprobate pentru copiii de această talie (dacă montați scaunul pentru copii pe scaunul pasagerului față, trebuie să reglați corespunzător în sus poziția scaunului și în față poziția spătarului, pentru a fixa scaunul pentru copii.)

* Dispozitivul de reglare pe înălțime a scaunului pasagerului față este un echipament opțional.

U** = poziție incompatibilă cu montarea scaunelor pentru copii, cu picior de susținere.

UF = adecvată pentru scaune pentru copiii universale montate cu fața la sensul de deplasare, aprobate pentru copiii de această talie.

X = poziție incompatibilă pentru copiii de această talie.

AVERTISMENT

Se recomandă montarea scaunului pentru copii pe bancheta din spate, chiar dacă airbag-ul frontal pasager a fost dezactivat. Pentru a asigura siguranța copilului, airbag-ul frontal pasager trebuie dezactivat dacă, în situații excepționale, un scaun pentru copii trebuie montat pe scaunul pasagerului.

Scaune i-Size pentru copii, conform reglementărilor CEE

Greutate	Poziție scaun			
	Pasager față	Rândul 2		
		Exterior stânga	Centru	Exterior dreapta
Scaune i-size pentru copii	X	i-U	X	i-U

i-U: adecvată pentru scaune universale i-Size pentru copii, amplasate cu fața și cu spatele la sensul de deplasare

i-UF: adecvată pentru scaune universale i-Size pentru copii, amplasate numai cu fața la sensul de deplasare

X: poziție scaun inadecvată pentru scaune i-size pentru copii

Scaune pentru copii recomandate (pentru Europa)

Greutate	Denumire	Producător	Tip de fixare	Nr. aprobare ECE-R44
Grupa 0+	Cabriofix și Familyfix	Maxi Cosi	Cu spatele la direcția de deplasare și ISOFIX	E4 04443907
Grupa I	Duo Plus	Britax Römer	Cu fața la direcția de deplasare și ancoră de fixare	E1 04301133
Grupa II	KidFix II XP	Britax Römer	Cu fața la direcția de deplasare și centura vehiculului	E1 04301323
Grupa III	Junior III	Graco	Cu fața la direcția de deplasare și centura vehiculului	E11 03.44.164 E11 03.44.165

Informații producător CRS

Maxi Cosi Cabriofix și Familyfix <http://www.maxi-cosi.com>

Britax Römer <http://www.britax.com>

Graco <http://www.gracobaby.com>

SISTEM SUPPLEMENTAR DE SIGURANȚĂ – AIRBAG

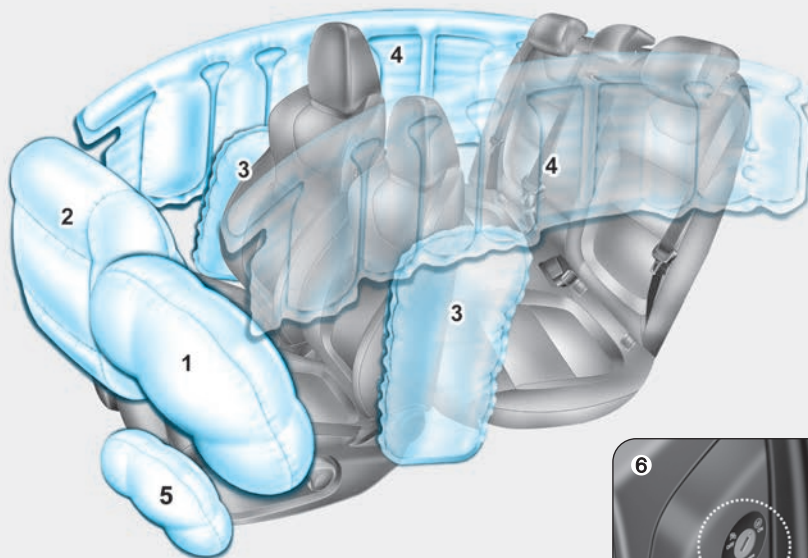

1. Airbag frontal șofer
2. Airbag frontal pasager
3. Airbag lateral
4. Airbag pentru protecția capului
5. Airbag pentru genunchi*
6. Buton de activare/dezactivare airbag frontal pasager

*: dacă există în dotare



Este posibil ca airbag-urile montate pe vehicul să fie diferite de cele din imagine.

OPDEN037032/OPDE036066

Vehiculele sunt echipate cu airbag-uri pentru scaunul șoferului și pasagerului față.

Airbag-urile frontale sunt proiectate să asigure o protecție suplimentară celei asigurate de centurile de siguranță cu prindere în trei puncte. Pentru ca aceste airbag-uri să asigure protecție, centurile de siguranță trebuie purtate în permanență.

Dacă nu purtați centura de siguranță, este posibil ca un accident să provoace rănirea gravă sau decesul. Airbag-urile sunt proiectate să asigure o protecție suplimentară celei asigurate de centurile de siguranță, dar nu le înlocuiesc. De asemenea, airbag-urile nu sunt proiectate să se declanșeze în cazul tuturor coliziunilor. În cazul unor anumite accidente, centurile de siguranță sunt sisteme care vă protejează.

AVERTISMENT

MĂSURI DE SIGURANȚĂ AIRBAG-URI

Utilizați ÎNTOTDEAUNA centurile de siguranță și scaunele pentru copii - de fiecare dată, oricând și de către toți copiii! Chiar și cu airbag-uri, dacă nu purtați corect sau deloc centura de siguranță în momentul umflării unui airbag, este posibil să survină rănirea gravă sau decesul.

Nu montați NICIODATĂ un scaun pentru copii sau o pernă de înălțare pe scaunul pasagerului față, dacă airbag-ul frontal pasager nu este dezactivat.

Este posibil ca un airbag care se umflă să lovească puternic copilul și să provoace rănirea gravă sau decesul acestuia.

ABC - copiii a căror vârstă nu depășește 14 ani trebuie să călătorească întotdeauna în spate și să poarte centura de siguranță. Este cel mai sigur loc pentru copiii de orice vârstă. Dacă pe scaunul față călătoresc copii cu vârsta mai mare sau egală cu 14 ani, asigurați-vă că aceștia poartă întotdeauna centura de siguranță și că scaunul este reglat într-o poziție cât mai retrasă.

Toți pasagerii trebuie să regleze spătarul scaunelor în poziție verticală, să stea pe mijlocul șezutului scaunului și să poarte centura de siguranță; picioarele trebuie să stea pe podea până când vehiculul este parcat și motorul este oprit. Dacă un pasager nu este așezat corespunzător în caz de accident, este posibil ca airbag-ul care se declanșează rapid să lovească cu putere pasagerul și să provoace rănirea gravă sau decesul acestuia.

Șoferul și pasagerii nu trebuie să adopte niciodată o poziție prea apropiată de airbag-uri sau să se sprijine de ușă sau de consola centrală.

Retrageți scaunul cât mai mult posibil față de airbag-urile frontale, fără a neglija însă accesul la comenzile vehiculului.

Unde sunt amplasate airbag-urile?

Airbag-uri frontale șofer și pasager

■ Airbag frontal șofer



■ Airbag pentru genunchi șofer

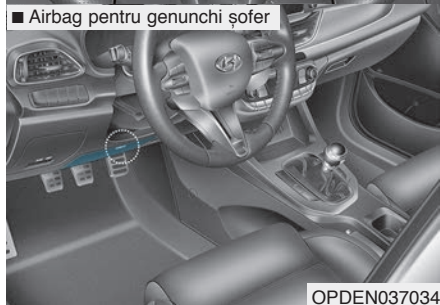

■ Airbag frontal pasager

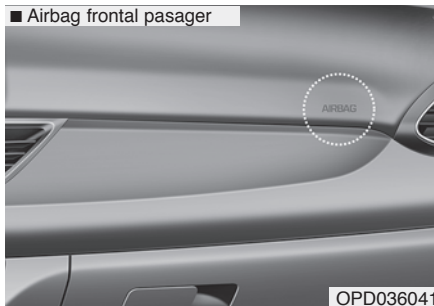

Vehiculul dvs. este echipat cu sistem suplimentar de siguranță (SRS) și cu centuri de siguranță cu prindere în trei puncte, atât pentru șofer, cât și pentru pasager.

Sistemul SRS este format din airbag-uri montate în centrul volanului, în partea inferioară a planșei de bord, sub volan și în planșa de bord, deasupra torpedoului.

Prezența acestora este semnalată prin cuvintele „AIR BAG” ștanțate pe capace.

Scopul sistemului SRS este de a oferi șoferului și pasagerului față protecție suplimentară față de cea oferită doar de centurile de siguranță, în caz de impact frontal suficient de puternic.

⚠ AVERTISMENT

Pentru a reduce riscul de rănire gravă sau deces ca urmare a umflării airbag-urilor frontale, luați următoarele măsuri de siguranță:

- Centurile de siguranță trebuie purtate în permanență, pentru a permite pasagerilor păstrarea unei poziții corespunzătoare.
- Retrageți scaunul cât mai mult posibil față de airbag-urile frontale, fără a neglija însă accesul la comenzile vehiculului.
- Nu vă sprijiniți niciodată pe ușă sau pe consola centrală.
- Nu permiteți pasagerului din față să-și urce picioarele pe planșa de bord.

(Continuare)

(Continuare)

- Nu amplasați obiecte (cum ar fi o protecție pentru bord, un suport pentru telefonul mobil, un suport pentru pahare, un suport pentru telefon sau etichete) deasupra sau în apropierea modulelor airbag-urilor din volan, de pe planșa de bord și de deasupra torpédoului. Este posibil ca aceste obiecte să provoace răni în cazul unui accident îndeajuns de grav pentru a provoca declanșarea airbag-urilor.
- Nu amplasați niciun obiect pe parbriz și pe oglinda retrovizoare interioară.

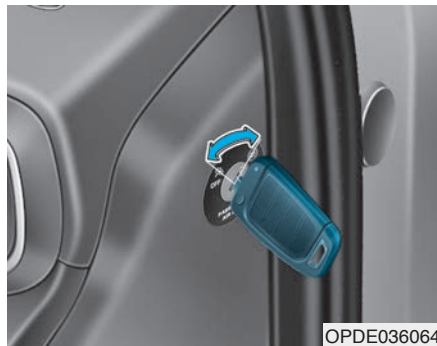

OPDE036064

Buton de activare/dezactivare airbag frontal pasager

Rolul butonului este de a dezactiva airbag-ul frontal pasager, pentru a putea transporta pasageri care prezintă risc crescut de rănire la contactul cu airbag-ul, din cauza vârstei, taliei sau stării de sănătate.



OPDE036036

Pentru a dezactiva airbag-ul frontal pasager:

Introduceți cheia sau un obiect rigid similar în butonul de activare/dezactivare a airbag-ului frontal pasager și rotiți-l în poziția OFF (dezactivat). Indicatorul airbag frontal pasager dezactivat () se aprinde și rămâne aprins până la reactivarea airbag-ului.



Pentru a reactiva airbag-ul frontal pasager:

Introduceți cheia sau un obiect rigid similar în butonul de activare/dezactivare a airbag-ului frontal pasager și rotiți-l în poziția ON (activat). Indicatorul airbag frontal pasager activat (ON) se aprinde și rămâne aprins timp de 60 de secunde.

i Info

Indicatorul airbag frontal pasager activat/dezactivat se aprinde aproximativ 4 secunde la cuplarea contactului.

! AVERTISMENT

Nu permiteți unui pasager adult să călătorească pe scaunul pasagerului față, dacă indicatorul airbag frontal pasager dezactivat este aprins. Dacă indicatorul este aprins, airbag-ul nu se va declanșa în timpul unei coliziuni. Activați airbag-ul frontal pasager sau solicitați pasagerului să stea pe banca din spate.

! AVERTISMENT

Dacă butonul de activare/dezactivare airbag frontal pasager este defect, pot surveni următoarele situații:

- Lampa de avertizare airbag (ON) din cadrul grupului de instrumente se aprinde.
- Indicatorul airbag frontal pasager dezactivat (OFF) nu se aprinde, iar indicatorul activat (ON) se aprinde și se stinge după aproximativ 60 secunde. Airbag-ul frontal pasager se umflă în caz de impact frontal, chiar dacă butonul de activare/dezactivare airbag frontal pasager este în poziția OFF (dezactivat).
- Vă recomandăm să verificați cât mai curând posibil funcționarea butonului de activare/dezactivare airbag frontal pasager și a sistemului airbag SRS la un dealer autorizat HYUNDAI.

Airbag-uri laterale

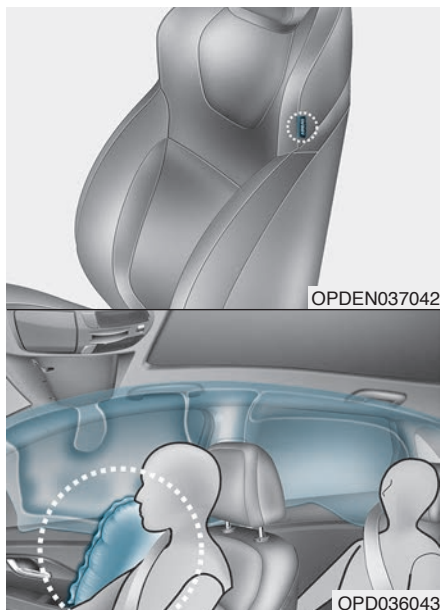

Vehiculul este echipat cu airbag-uri laterale pentru scaunele față. Scopul airbag-ului este de a oferi șoferului și pasagerului față protecție suplimentară față de cea oferită doar de centurile de siguranță.

Airbag-urile laterale sunt proiectate pentru a se declanșa doar în cazul unor anumite impacturi din lateral, în funcție de gravitatea, unghiul, viteza și punctul de impact.

Airbag-urile laterale sunt proiectate să se declanșeze dacă senzorul de răsturnare detectează o astfel de situație (dacă dispune de senzor de răsturnare).

Airbag-urile laterale nu sunt proiectate să se declanșeze la orice impact lateral sau răsturnare.

⚠️ AVERTISMENT

Pentru a reduce riscul de rănire gravă sau deces ca urmare a umflării airbag-urilor laterale, luați următoarele măsuri de siguranță:

- Centurile de siguranță trebuie purtate în permanență, pentru a permite pasagerilor păstrarea unei poziții corespunzătoare.
- Nu permiteți pasagerilor să-și sprijine capul sau corpul pe uși, să-și pună brațele pe uși sau să le scoată pe geam și nici să amplaseze obiecte între scaune și uși.

(Continuare)

(Continuare)

- Pentru a minimiza riscul rănirii mâinilor și brațelor, țineți volanul din dreptul poziției orelor 9 și 3.
- Nu utilizați huse pentru scaune. Este posibil ca acest lucru să provoace reducerea eficienței sistemului.
- Nu atârnați decât haine. În caz de accident, alte obiecte pot provoca deteriorarea vehiculului sau rănirea persoanelor, în special dacă se declanșează airbag-urile.
- Nu amplasați obiecte peste airbag sau între airbag și corpul dvs. De asemenea, nu fixați obiecte în jurul zonei în care se umflă airbag-ul, cum ar fi ușa, geamurile laterale, stâlpul față și spate.

(Continuare)

(Continuare)

- Nu amplasați niciun fel de obiecte între ușă și scaun. Dacă airbag-ul lateral se umflă, este posibil ca acestea să fie proiectate.
- Nu montați accesorii pe lateral sau în apropierea airbag-urilor laterale.
- Nu loviți ușile când este cuplat contactul, deoarece acest lucru este posibil să provoace umflarea airbag-urilor.
- Dacă scaunul sau capitonajul acestuia este deteriorat, vă recomandăm să reparați sistemul la un dealer autorizat HYUNDAI.

Airbag-uri pentru protecția capului

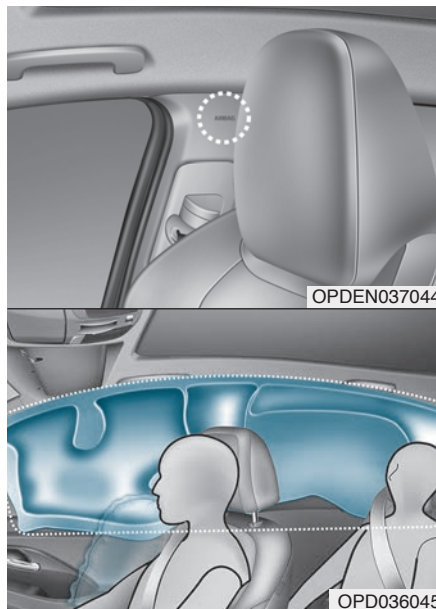

Airbag-urile pentru protecția capului sunt amplasate de-a lungul marginii plafonului, deasupra ușilor față și spate.

Acestea sunt proiectate pentru a proteja capul pasagerilor de pe locurile

din față și de pe locurile exterioare spate, în cazul anumitor impacturi laterale.

Airbag-urile pentru protecția capului sunt proiectate pentru a se declanșa în cazul unor anumite impacturi din lateral, în funcție de gravitatea, unghiul, viteza și punctul de impact.

Airbag-urile pentru protecția capului sunt proiectate să se declanșeze dacă senzorul de răsturnare detectează o astfel de situație. (dacă dispune de senzor de răsturnare)

Airbag-urile pentru protecția capului nu sunt proiectate să se declanșeze la orice impact lateral sau răsturnare.

⚠ AVERTISMENT

Pentru a reduce riscul de rănire gravă sau deces ca urmare a umflării airbag-urilor pentru protecția capului, luați următoarele măsuri de siguranță:

- **Toți pasagerii trebuie să poarte în permanență centurile de siguranță, pentru a permite păstrarea unei poziții corespunzătoare.**

(Continuare)

(Continuare)

- **Asigurați corespunzător scaunele pentru copii, cât mai departe posibil de ușă.**
- **Nu amplasați niciun fel de obiecte peste airbag. De asemenea, nu fixați obiecte în jurul zonei în care se umflă airbag-ul, cum ar fi ușa, geamurile laterale, stâlpul față și spate, marginea plafonului.**
- **Nu atârnați decât haine.**

În caz de accident, alte obiecte pot provoca deteriorarea vehiculului sau rănirea persoanelor.

- **Nu permiteți pasagerilor să-și sprijine capul sau corpul pe uși, să-și pună brațele pe uși sau să le scoată pe geam și nici să amplaseze obiecte între scaune și uși.**
- **Nu deschideți și nu reparați airbag-urile pentru protecția capului.**

Cum funcționează sistemul airbag?

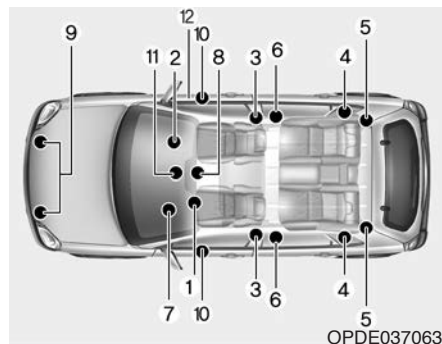

OPDE037063

Sistemul SRS este format din următoarele piese:

- (1) Modul airbag frontal șofer/
modul airbag pentru genunchi șofer
- (2) Modul airbag frontal pasager
- (3) Module airbag-uri laterale/
senzori de impact lateral
- (4) Module airbag-uri pentru protecția capului
- (5) Sistem de pretensionare spate cu retractori (dacă există în dotare)
- (6) Ansambluri retractor-sistem de pretensionare

- (7) Lampă de avertizare airbag
- (8) Modul de comandă SRS (SRSCM)/senzor de răsturnare
- (9) Senzori de impact frontal
- (10) Senzori laterali de presiune
- (11) Indicator de activare/dezactivare airbag frontal pasager (doar pentru scaunul pasagerului față)
- (12) Buton de activare/dezactivare airbag frontal pasager

După cuplarea contactului, SRSCM monitorizează continuu toate elementele SRS, pentru a constata dacă impactul frontal sau în zona frontală este îndeajuns de puternic pentru a solicita declanșarea airbag-urilor sau a sistemelor de pretensionare a centurilor de siguranță.



Lampă de avertizare SRS

Lampa de avertizare airbag SRS (sistem suplimentar de siguranță) de pe planșa de bord afișează simbolul airbag din imagine. Sistemul verifică starea sistemului electric al airbag-urilor. Lampa indică o problemă posibilă la sistemul airbag-urilor, care poate include airbag-urile laterale/pentru protecția capului, utilizate în caz de răsturnare (dacă dispune de senzor de răsturnare).

⚠ AVERTISMENT

Dacă sistemul SRS este defect, este posibil ca airbag-ul să nu se umfle corespunzător în caz de accident și să crească riscul de rănire gravă sau deces.

Dacă survine oricare dintre următoarele situații, înseamnă că sistemul SRS este defect:

- **Lampa nu se aprinde aproximativ șase secunde la cuplarea contactului.**
- **Lampa rămâne aprinsă după trecerea celor aproximativ șase secunde.**
- **Lampa se aprinde în timpul deplasării.**
- **Lampa clipește după pornirea motorului.**

Dacă survine oricare dintre aceste probleme, vă recomandăm să verificați cât mai curând posibil sistemul SRS la un dealer autorizat HYUNDAI.

Într-o coliziune frontală de la moderată la gravă, senzorii detectează reducerea bruscă a vitezei vehiculului. Dacă rata decelerării este suficient de mare, unitatea de comandă umflă airbag-urile frontale, în momentul și cu forța corespunzătoare.

Airbag-urile frontale asigură protecția șoferului și pasagerului din față, prin declanșare în caz de impact frontal, dacă numai centurile de siguranță nu pot asigura o protecție adecvată. Dacă este cazul, airbag-urile laterale asigură protecția în caz de impact lateral sau răsturnare, prin susținerea părții laterale superioare a corpului.

- Airbag-urile se activează (se pot umfla, dacă este cazul) doar dacă este cuplat contactul.
- Airbag-urile se umflă în cazul unui impact frontal sau lateral, pentru a proteja ocupanții de răniri grave.
- Nu există o anumită viteză la care airbag-urile se umflă. În general, airbag-urile sunt proiectate să se umfle în funcție de gravitatea și direcția impactului. Acești doi factori stabilesc dacă senzorii transmit un semnal electronic de declanșare/umflare.

- Declanșarea airbag-ului depinde de o serie de factori precum viteza vehiculului, unghiul impactului și densitatea și rigiditatea obiectelor/vehiculelor de care vehiculul dvs. se lovește în cazul unui impact. Factorii principali care duc la declanșarea airbag-urilor nu se limitează numai la cei enumerați mai sus.
- Airbag-urile frontale se umflă și se dezumflă complet instantaneu. De fapt, este imposibil ca dvs. să vedeți airbag-urile umflându-se în cazul unui accident. Mult mai posibil este să vedeți airbag-urile dezumflate, ieșite din compartimentele lor, după impact.
- La vehiculele echipate cu senzor de răsturnare, pe lângă umflarea în caz de impact lateral grav, airbag-urile laterale și/sau pentru protecția capului se umflă și dacă sistemul de detectare identifică o răsturnare.
Dacă este detectată o răsturnare, airbag-urile pentru protecția capului rămân umflate mai mult timp, pentru a asigura protecție împotriva aruncării afară din vehicul, în special dacă sunt purtate și centurile de

siguranță. (dacă dispune de senzor de răsturnare)

- Pentru a asigura protecție, airbag-urile trebuie să se umfle rapid. Viteza de umflare a airbag-ului este consecința duratei extrem de scurte în care airbag-ul trebuie să se interpună între ocupant și structurile vehiculului, înainte ca ocupantul să atingă aceste structuri. Această viteză de umflare reduce riscul de rănire gravă sau deces și reprezintă astfel un factor important în proiectarea airbag-urilor.
Cu toate acestea, umflarea rapidă a airbag-ului poate produce răni precum zgârieturi, julituri și arsuri ale feței sau fracturi ale oaselor, deoarece viteza de umflare a airbag-urilor face ca forța de umflare a acestora să fie, de asemenea, foarte mare.
- Există chiar și situații în care contactul cu airbag-ul poate provoca decesul, în special dacă ocupantul este poziționat mult prea aproape de volan.

Pentru a reduce riscul de rănire ca urmare a umflării unui airbag, puteți lua măsuri. Cel mai mare risc este poziționarea prea aproape de volan. Pentru a se umfla, un airbag are nevoie de spațiu. Se recomandă păstrarea unei distanțe maxime între pieptul șoferului și volan, fără a neglija accesul la comenzile vehiculului.

■ Airbag frontal șofer (1)

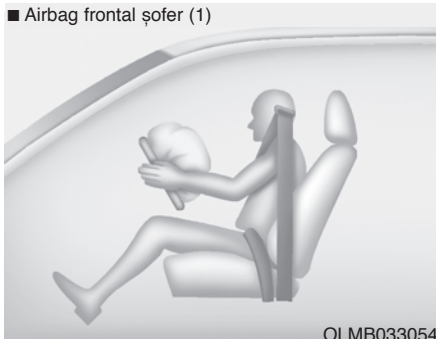

Dacă SRSCM detectează un impact suficient de puternic în partea din față a vehiculului, va declanșa automat airbag-urile frontale.

■ Airbag frontal șofer (2)

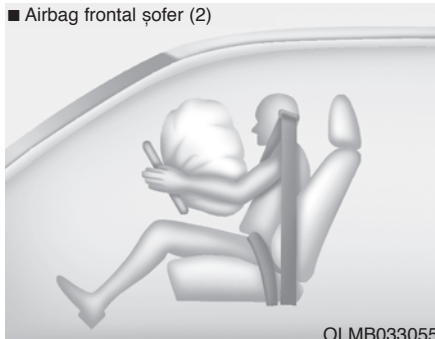

La declanșare, marginile se vor dezintegra sub presiunea umflării airbag-urilor. Deschiderea capacelor permite apoi umflarea completă a airbag-urilor.

Umflarea airbag-urilor și purtarea corectă a centurilor de siguranță încetinește mișcarea spre înainte a șoferului sau pasagerului față și reduce riscul de rănire la cap sau la piept.

■ Airbag frontal șofer (3)

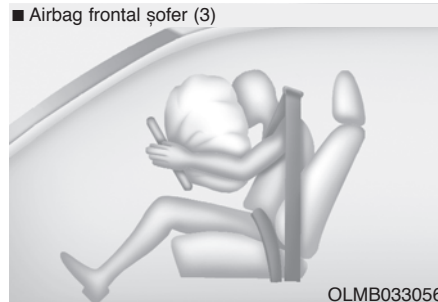

■ Airbag frontal pasager



După umflarea completă, airbag-ul începe imediat să se dezumfle, asigurând astfel vizibilitatea spre înainte și permițând șoferului să acționeze volanul și celelalte comenzi.

AVERTISMENT

Pentru a preveni transformarea obiectelor în proiectile periculoase, în momentul umflării airbag-ului frontal pasager:

- Nu montați și nu amplasați obiecte (suporturi pentru pahare sau CD-uri, abtilduri etc.) pe planșa de bord deasupra torpedoului, unde este montat airbag-ul frontal pasager.
- Nu amplasați un parfum lichid de interior în apropierea grupului de instrumente sau pe planșa de bord.

Ce se întâmplă după umflarea unui airbag

După umflarea unui airbag frontal sau lateral, acesta se va dezumfla foarte rapid. Umflarea airbag-urilor nu va obtura vizibilitatea șoferului prin parbriz sau posibilitatea de a manevra volanul. Este posibil ca airbag-urile pentru protecția capului să rămână parțial umflate o perioadă de timp, după declanșare.

AVERTISMENT

După umflarea unui airbag, luați următoarele măsuri de siguranță:

- Deschideți geamurile și ușile cât mai repede posibil după impact, pentru a reduce expunerea prelungită la fumul și pulberea degajate de umflarea unui airbag.
- Nu atingeți componentele interne ale compartimentelor airbag-urilor, imediat după umflarea acestora. Este posibil ca piesele care vin în contact cu un airbag care se umflă să fie foarte fierbinți.
- Spălați întotdeauna bine zonele expuse ale pielii cu apă caldă și săpun moale.
- Vă recomandăm să înlocuiți întotdeauna modulul airbag-ului la un dealer autorizat HYUNDAI, imediat după declanșarea acestuia. Airbag-urile sunt proiectate să fie utilizate o singură dată.

Zgomot și fum provenite de la un airbag umflat

Când airbag-urile se umflă, produc un zgomot puternic și pot degaja fum și o pulbere fină în habitacul. Este un fenomen normal, care se datorează dispozitivului de declanșare a airbag-ului. După umflarea airbag-ului, puteți simți un disconfort semnificativ la respirație, din cauza presiunii exercitate de airbag și de centura de siguranță asupra pieptului, cât și din cauza fumului și prafului inhalate. Este posibil ca la unele persoane pulberea fină să agraveze simptomele astmului. Dacă după umflarea unui airbag aveți probleme de respirație, consultați imediat sfatul medicului.

Deși fumul și pulberea nu sunt toxice, este posibil să provoace iritații ale pielii, ochilor, nasului, gâtului, etc. În acest caz, spălați-vă și clățiți-vă imediat cu apă rece, iar dacă simptomele persistă, consultați sfatul medicului.

Nu montați un scaun pentru copii pe scaunul pasagerului față



Nu montați niciodată un scaun pentru copii pe scaunul pasagerului față, dacă airbag-ul frontal pasager nu este dezactivat

⚠️ AVERTISMENT

Nu amplasați NICIODATĂ un scaun pentru copii orientat cu spatele la sensul de deplasare pe un scaun protejat de un AIRBAG ACTIV, poate surveni DECESUL sau RĂNIREA GRAVĂ a COPILULUI.

De ce airbag-ul meu nu s-a declanșat în cazul unui impact?

Există anumite tipuri de accidente în care nu este necesară protecția suplimentară a airbag-ului. Acestea includ impacturile din spate, carambolurile și impacturile la viteză mică. Deteriorarea vehiculului indică o absorbție a energiei generate de impact și nu reprezintă o confirmare a necesității de umflare a unui airbag.

Senzori de coliziune airbag-uri

⚠️ AVERTISMENT

Pentru a reduce riscul de declanșare accidentală a unui airbag, care poate provoca rănirea gravă sau decesul:

- Nu loviți și nu permiteți contactul unor obiecte cu zonele vehiculului în care se află senzorii sau airbag-urile.

(Continuare)

(Continuare)

- Nu efectuați lucrări de întreținere la senzorii airbag-urilor sau în apropierea acestora. Dacă locația sau unghiul senzorilor este modificată, este posibil ca airbag-urile să se declanșeze pe neașteptate sau, dimpotrivă, să nu se declanșeze când este nevoie.
- Nu modificați bara de protecție și nu o înlocuiți cu o piesă neoriginală. Acest lucru poate afecta negativ protecția în caz de accident și declanșarea airbag-urilor.
- Treceți contactul în poziția LOCK/OFF sau ACC în timp ce vehiculul este tractat, pentru a preveni declanșarea accidentală a airbag-urilor.
- Vă recomandăm ca toate reparațiile airbag-urilor să fie efectuate de un dealer autorizat HYUNDAI.

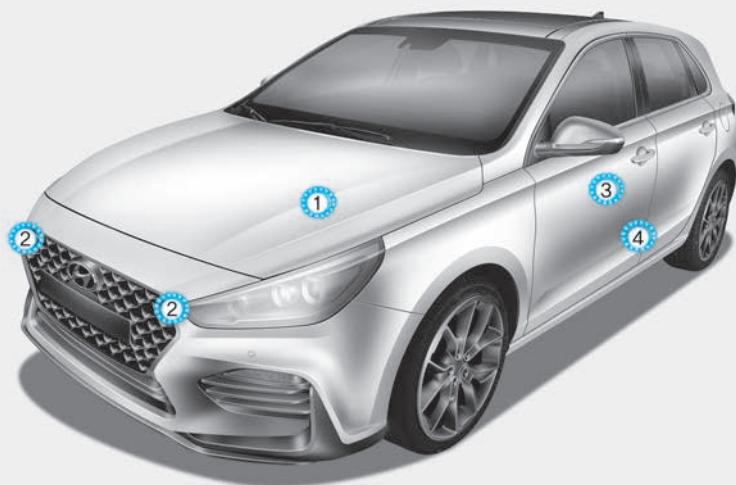

1. Modul de comandă SRS
 2. Senzor de impact frontal
 3. Senzor lateral de presiune (față)*
 4. Senzor de impact lateral (spate)*
- *: dacă există în dotare

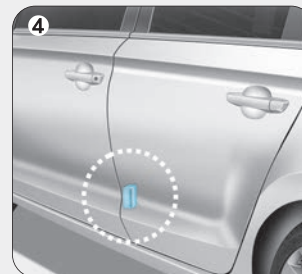
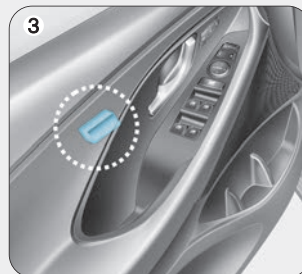
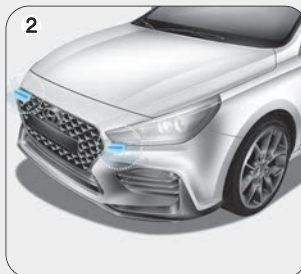
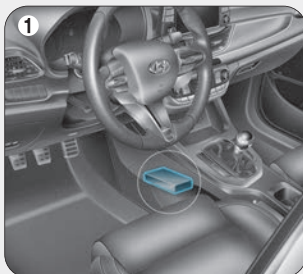

OPDEN037046/OPDEN037047/OPDEN037048/OPD036049/OPD036050

Situații de umflare a airbag-urilor

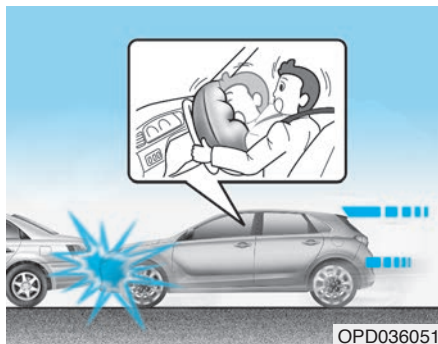

Airbag-uri frontale

Airbag-urile frontale sunt proiectate să se umfle în caz de impact frontal, în funcție de intensitatea, viteza și unghiul impactului frontal.

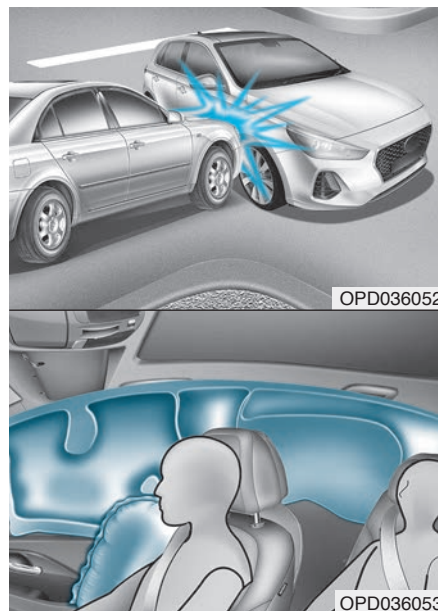

Airbag-uri laterale și pentru protecția capului

Airbag-urile laterale și pentru protecția capului sunt proiectate să se umfle la comanda senzorilor pentru impact lateral, în funcție de forța, viteza sau unghiul impactului lateral.

Deși airbag-urile frontale șofer și pasager sunt proiectate să se umfle în cazul unui impact frontal, se vor umfla și în cazul oricăror altor tipuri de coliziuni, dacă senzorii pentru impact frontal consideră necesar acest lucru. Airbag-urile laterale și pentru protecția capului sunt proiectate să se umfle în cazul unui impact lateral; acestea se vor umfla și în cazul oricăror tipuri de coliziuni, dacă senzorii pentru impact lateral consideră necesar acest lucru.

De asemenea, airbag-urile laterale și pentru protecția capului sunt proiectate să se umfle dacă senzorul de răs-turnare detectează o astfel de situa-ție. (dacă dispune de senzor de răs-turnare)

Dacă șasiul vehiculului intră în con-tact cu obiecte, denivelări ale drumu-lui sau cu bordura trotuarului, airbag-urile se pot declanșa. Conduceți cu atenție pe drumuri accidentate sau pe suprafețele care nu sunt destina-te traficului pentru autoturisme, pen-tru a preveni declanșarea accidenta-lă a airbag-urilor.

Condiții în care airbag-ul nu se umflă



În cazul anumitor impacturi la viteză mică, este posibil ca airbag-urile să nu se declanșeze. Airbag-urile sunt proiectate să nu se declanșeze în astfel de situații, deoarece este posibil să nu asigure o protecție suplimentară celei asigurate de centurile de siguranță.

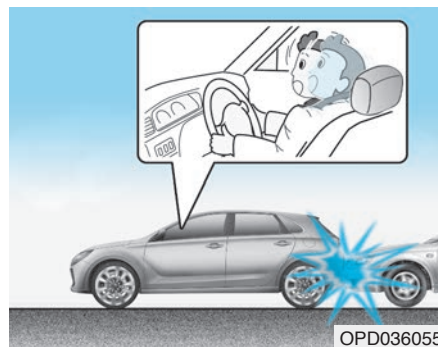

Airbag-urile frontale nu sunt proiectate să se umfle în cazul unui impact din spate, deoarece ocupanții sunt împinși de forța impactului către înapoi. În astfel de cazuri, airbag-urile umflate nu vor putea asigura o protecție suplimentară.

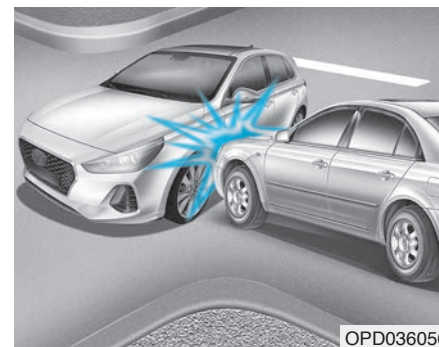

Este posibil ca airbag-urile frontale să nu se umfle în cazul unui impact lateral, deoarece ocupanții sunt împinși în direcția impactului, astfel că declanșarea airbag-urilor frontale nu asigură o protecție suplimentară.

Totuși, airbag-urile laterale și pentru protecția capului se pot umfla în funcție de viteza vehiculului, intensitatea și unghiul impactului.

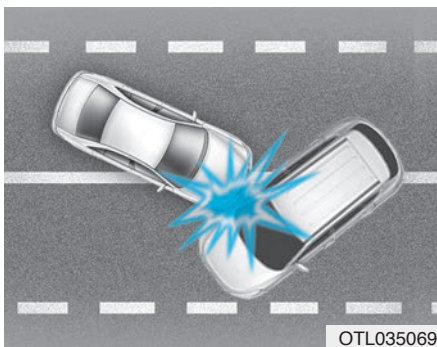

În cazul coliziunilor în unghi, forța impactului poate direcționa pasagerii într-o zonă în care airbag-urile nu vor putea oferi o protecție suplimentară; de aceea, este posibil ca senzorii să nu comande declanșarea airbag-urilor.

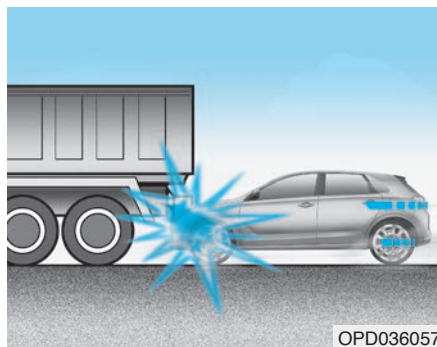

Adeesea, chiar înainte de impact, șoferii frânează brusc. În astfel de situații, partea din față a vehiculului va plonja sub un vehicul cu o gardă la sol mai mare. Este posibil ca airbag-urile să nu se umfle, deoarece forțele de decelerare detectate de senzori pot fi semnificativ mai reduse.

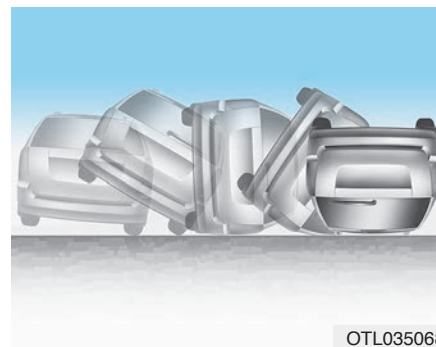

Este posibil ca airbag-urile frontale să nu se umfle în caz de răsturnare, deoarece nu ar asigura o protecție suplimentară pasagerilor.

i Info

- **Vehicule cu senzor de răsturnare**

Este posibil ca airbag-urile laterale și pentru protecția capului să se umfle în caz de răsturnare, dacă senzorul de răsturnare detectează o astfel de situație.

- **Vehicule fără senzor de răsturnare**

Airbag-urile laterale și/sau pentru protecția capului este posibil să se umfle dacă vehiculul se răstoarnă ca urmare a unui impact lateral, dacă vehiculul este echipat cu airbag-uri laterale și/sau pentru protecția capului.

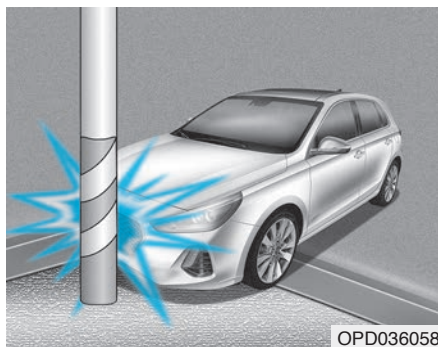

OPD036058

Este posibil ca airbag-urile să nu se umfle dacă vehiculul intră în coliziune cu un stâlp sau un copac, dacă zona de impact este concentrată într-un singur punct, iar energia dezvoltată este absorbită de structura vehiculului.

Îngrijirea SRS

Sistemul SRS practic nu necesită întreținere și nu poate fi deparat de proprietar. Dacă lampa de avertizare airbag SRS nu se aprinde la cuplarea contactului sau dacă rămâne aprinsă, vă recomandăm să verificați imediat sistemul la un dealer autorizat HYUNDAI.

Vă recomandăm ca orice lucrare efectuată asupra sistemului SRS - demontare, montare, reparare - sau orice lucrare efectuată asupra volanului, zonei din dreptul pasagerului a planșei de bord, scaunelor față și marginii plafonului să fie efectuată de către un dealer autorizat HYUNDAI. Manipularea incorectă a sistemului SRS poate provoca rănirea gravă a persoanelor.

⚠ AVERTISMENT

Pentru a reduce riscul de rănire gravă sau deces, luați următoarele măsuri de siguranță:

- Nu încercați să modificați sau să deconectați piesele sau cablajul sistemului SRS, inclusiv să lipiți orice fel de etichete pe capace sau să modificați structura caroseriei.

(Continuare)

(Continuare)

- Nu amplasați obiecte deasupra sau în apropierea modulelor airbag-urilor din volan, de pe planșa de bord și de deasupra torpedoului.
- Curățați capacele airbag-urilor cu o cârpă moale, umezită cu apă curată. Solvenții sau agenții de curățare pot afecta negativ capacele și declanșarea corectă a airbag-urilor.
- Vă recomandăm ca airbag-urile umflate să fie înlocuite de un dealer autorizat HYUNDAI.
- La aruncarea pieselor sistemului airbag sau la casarea vehiculului trebuie luate unele măsuri de siguranță. Pentru informațiile necesare, consultați un dealer autorizat HYUNDAI. Este posibil ca nerespectarea acestor măsuri de siguranță să provoace creșterea riscului de rănire a persoanelor.

Măsurile suplimentare de siguranță

Pasagerii nu trebuie să se miște sau să schimbe între ei locurile în timpul deplasării. Un pasager care nu poartă centura de siguranță în timpul unui accident sau al unei opriri de urgență poate fi proiectat în interiorul vehiculului, în ceilalți pasageri sau afară din vehicul.

Nu utilizați accesorii pentru centurile de siguranță. Sistemele utilizate pentru îmbunătățirea confortului pasagerilor sau pentru re poziționarea centurii de siguranță pot reduce protecția oferită de aceasta și spori riscul de rănire gravă, în caz de accident.

Nu modificați scaunele din față. Modificarea scaunelor din față poate afecta funcționarea senzorilor sistemului suplimentar de siguranță sau a airbag-urilor laterale.

Nu amplasați niciun obiect sub scaunele din față. Amplasarea obiectelor sub scaunele din față poate afecta funcționarea senzorilor și cablajelor sistemului suplimentar de siguranță.

Nu loviți ușile. Lovirea acestora când este cuplat contactul poate provoca umflarea airbag-urilor.

Adăugarea de echipamente sau modificarea vehiculului echipat cu airbag-uri

Dacă efectuați modificări asupra șasiului, barelor de protecție, părții din față sau din spate a caroseriei sau dacă modificați garda la sol, funcționarea sistemului de airbag-uri al vehiculului ar putea fi afectată.

Etichete de avertizare airbag

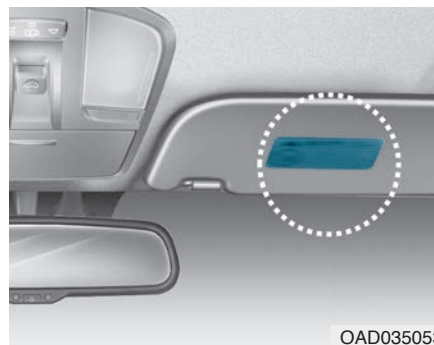

Etichetele de avertizare airbag sunt atașate pentru a atenționa pasagerii asupra riscului posibil de rănire ca urmare a declanșării airbag-urilor.

Asigurați-vă că citiți toate informațiile despre airbag-urile cu care este echipat acest vehicul, existente în acest manual de utilizare.

Echipeamente de confort

Accesul în vehicul	3-3
Cheie cu telecomandă	3-3
Cheie inteligentă	3-6
Sistem de imobilizare	3-10
Încuietori uși	3-11
Blocarea și deblocarea ușilor din exteriorul vehiculului	3-11
Blocarea și deblocarea ușilor din interiorul vehiculului	3-12
Funcții de blocare/deblocare automată uși	3-14
Protecție copii la ușile spate	3-15
Sistem de alarmă	3-16
Sistem de memorare poziție șofer	3-17
Salvarea pozițiilor în memorie	3-17
Activarea pozițiilor memorate	3-17
Funcție de acces ușor	3-18
Volan	3-19
Servodirecție asistată electric (EPS)	3-19
Volan reglabil în înălțime și adâncime	3-20
Volan încălzit	3-21
Claxon	3-21
Oglinzi	3-22
Oglindă retrovizoare interioară	3-22
Oglindă retrovizoare exterioară	3-23
Funcție de ajutor la parcare cu spatele	3-26
Geamuri	3-27
Geamuri electrice	3-27
Funcție de închidere geamuri din telecomandă	3-31
Trapă de plafon panoramică	3-32
Parasolar	3-33
Culisare trapă de plafon	3-33
Înclinare trapă de plafon	3-34
Închidere trapă de plafon	3-34
Resetare trapă de plafon	3-35
Avertizare trapă de plafon deschisă	3-36
Echipeamente exterioare	3-37
Capotă	3-37
Hayon	3-38
Clapetă bușon rezervor de combustibil	3-40
Grup de instrumente	3-43
Reostat iluminare grup de instrumente	3-44
Instrumente și indicatoare	3-44
Indicator treaptă transmisie manuală	3-48
Lămpi schimbare trepte	3-48
Lămpi de avertizare și control	3-49
Mesaje ecran LCD	3-61
Ecran LCD	3-67
Comandă ecran LCD	3-67
Moduri ecran LCD	3-68
Computer de bord	3-76
Moduri parcurs	3-76

Iluminare	3-79	Funcții suplimentare sistem de climatizare	3-119
Lumini exterioare	3-79	Ionizator grup de instrumente.....	3-119
Lumină statică pentru viraje	3-87	Ventilație automată	3-119
Sistem de încălzire	3-88	Recirculare aer în habitacul cu ajutorul trapei de plafon.....	3-119
Lumini interioare	3-89	Compartiment de depozitare	3-120
Ștergătoare și spălătoare	3-92	Compartiment de depozitare consolă centrală	3-120
Ștergătoare de parbriz	3-92	Torpedo	3-120
Spălătoare de parbriz	3-94	Suport pentru ochelari de soare	3-121
Buton ștergător și spălător lunetă	3-95	Echipeamente interioare	3-122
Sistem de asistență la condus	3-96	Scrumieră	3-122
Cameră video pentru marșarier.....	3-96	Suport pentru pahare	3-122
Sistem de avertizare distanță la parcare (spate) ..	3-97	Parasolar	3-123
Sistem de avertizare distanță la parcare (spate/față)	3-100	Priză	3-124
Climatizare automată	3-104	Brichetă	3-125
Încălzire și aer condiționat automate	3-105	Sistem de încălzire wireless telefon mobil	3-126
Încălzire și aer condiționat manuale	3-106	Ceas.....	3-127
Utilizare sistem	3-111	Cârlig pentru haine	3-128
Întreținere sistem	3-114	Prinderi covorașe de podea	3-128
Dezghetare și dezaburire parbriz	3-116	Plasă (cârlig) de fixare bagaje	3-129
Climatizare automată	3-116	Poliță portbagaj.....	3-130
Dispozitiv de dezghetare	3-117		
Sistem de dezaburire automată	3-118		

ACCESUL ÎN VEHICUL

Cheie cu telecomandă (dacă există în dotare)



OPDE046001

Vehiculul HYUNDAI dispune de o cheie cu telecomandă, cu ajutorul căreia puteți bloca sau debloca o ușă (și hayonul) și chiar porni motorul.

1. Blocare ușă
2. Deblocare ușă
3. Deblocare hayon

Blocare

Pentru blocare:

1. Închideți toate ușile, capota motorului și hayonul.
2. Apăsăți butonul de blocare a ușilor (1) de pe cheia cu telecomandă.
3. Ușile se blochează. Luminile de avarie clipesc. De asemenea, oglinzile retrovizoare exterioare se pliază, dacă butonul pentru plierea acestora este în poziția AUTO (dacă există în dotare).
4. Dacă ușile sunt blocate, lampa de control a butonului de închidere centralizată este aprinsă.

AVERTISMENT

Nu lăsați cheile în vehicul, dacă în habitaclu rămân copii nesupravegheați. Copiii nesupravegheați pot introduce cheia în contact și pot acționa geamurile electrice sau alte comenzi sau chiar pune vehiculul în mișcare, ceea ce poate duce la răni grave sau deces.

Deblocare

Pentru deblocare:

1. Apăsăți butonul de deblocare a ușilor (2) de pe cheia cu telecomandă.
2. Ușile se deblochează. Luminile de avarie clipesc de 2 ori. De asemenea, oglinzile retrovizoare exterioare se depliază, dacă butonul pentru plierea acestora este în poziția AUTO (dacă există în dotare).

Info

După deblocarea ușilor, acestea se blochează automat, dacă nu deschideți o ușă în următoarele 30 de secunde.

Deblocare hayon

Pentru deblocare:

1. Apăsăți mai mult de o secundă butonul de deblocare a hayonului (3) de pe cheia cu telecomandă.
2. Semnalizatoarele vor clipi de 2 și hayonul se va debloca.

Info

Pe buton este scris cuvântul „HOLD” (țineți apăsat) pentru a vă informa că trebuie să țineți apăsat butonul mai mult de o secundă.

Pornire

Pentru informații suplimentare, consultați „Hayon acționat electric” în capitolul 5.

NOTĂ

Pentru a preveni deteriorarea cheii cu telecomandă:

- Nu permiteți contactul cheii cu telecomandă cu apa, cu un lichid sau cu focul. Dacă interiorul cheii inteligente se umezește (din cauza vărsării unei băuturi sau a umezelii) sau se încălzește, circuitul intern este posibil să se defecteze, iar acest lucru nu este acoperit de garanție.
- Nu scăpați și nu aruncați cheia cu telecomandă.
- Protejați cheia cu telecomandă de temperaturi extreme.

Cheie mecanică

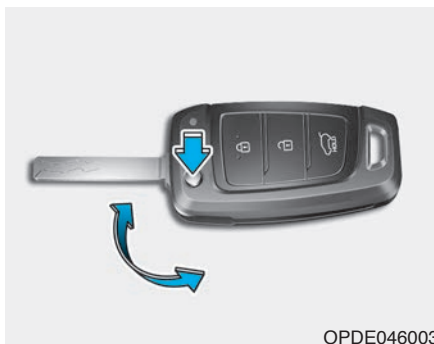

Dacă cheia cu telecomandă nu funcționează corect, puteți bloca sau debloca ușa cu ajutorul cheii mecanice.

Pentru scoaterea cheii, apăsați butonul de deblocare și cheia va ieși automat.

Pentru plierea cheii, apăsați-o cu mâna în timp ce apăsați pe butonul de deblocare.

NOTĂ

Nu pliați cheia fără să apăsați butonul de eliberare. Este posibil ca aceasta să se deterioreze.

Precauții cheie cu telecomandă

Cheia cu telecomandă nu va funcționa în următoarele situații:

- Cheia este în contact.
- S-a depășit raza de acțiune (aproximativ 30 m [90 ft]).
- Bateria cheii cu telecomandă este descărcată.
- Semnalul este blocat de alte vehicule sau obstacole.
- Vremea este deosebit de rece.
- Cheia cu telecomandă este în apropierea unui transmițător radio, cum ar fi un post de radio sau un aeroport, care poate afecta funcționarea normală a cheii cu telecomandă.

Dacă cheia cu telecomandă nu funcționează corespunzător, deschideți și închideți ușa cu ajutorul cheii mecanice. Dacă cheia cu telecomandă este defectă, vă recomandăm să contactați un dealer autorizat HYUNDAI.

Dacă cheia cu telecomandă este în apropierea telefonului mobil, este posibil ca semnalul să fie blocat de semnalele normale de funcționare a telefoanelor mobile.

Acest lucru este important mai ales dacă telefonul este activ, de exemplu, atunci când efectuați și primiți apeluri, trimiteți mesaje și/sau trimiteți/primiți e-mailuri.

Evitați amplasarea cheii cu telecomandă și a telefonului mobil în același loc și încercați să păstrați întotdeauna o distanță adecvată între cele două dispozitive.

i Info

Schimbările sau modificările neaprobate în mod expres de producător pot anula dreptul utilizatorului de a utiliza echipamentul. Garanția producătorului vehiculului nu va acoperi defecțiunea sistemului de închidere centralizată, dacă acesta se defectează din cauza modificărilor sau schimbărilor neaprobate în mod expres de producător.

NOTĂ

Nu apropiați cheia cu telecomandă de materiale electromagnetice, care blochează undele electromagnetice pe suprafața cheii.

Înlocuirea bateriei

Dacă cheia cu telecomandă nu funcționează corespunzător, încercați să înlocuiți bateria cu una nouă.



Tip baterie: CR2032

Pentru a înlocui bateria:

1. Introduceți în fantă o sculă subțire și ridicați ușor capacul.
2. Utilizați o șurubelniță și demontați capacul bateriei.
3. Scoateți bateria veche și introduceți o baterie nouă. Asigurați-vă că poziția bateriei este corespunzătoare.
4. Montați capacul bateriei și capacul cheii, procedând în ordine inversă.

Dacă bănuieți defectarea cheii sau considerați că aceasta nu funcționează corespunzător, vă recomandăm să contactați un dealer autorizat HYUNDAI.

i Info



O baterie casată necorespunzător poate afecta mediul înconjurător și sănătatea oamenilor. Casați bateria în conformitate cu legile și reglementările locale.

Cheie inteligentă (dacă există în dotare)



OPDE046044

Vehiculul marca HYUNDAI dispune de o cheie inteligentă, cu ajutorul căreia puteți bloca sau debloca o ușă (și hayonul) și chiar porni motorul.

1. Blocare ușă
2. Deblocare ușă
3. Deblocare hayon

Blocare



OPD046005

Pentru blocare:

1. Închideți toate ușile, capota motorului și hayonul.
2. Apăsăți butonul mânerului ușii sau butonul de blocare a ușilor (1) de pe cheia inteligentă.
3. Luminile de avarie clipeșc. De asemenea, oglinzile retrovizoare exterioare se pliază, dacă butonul pentru plierea acestora este în poziția AUTO (dacă există în dotare).
4. Dacă ușile sunt blocate, lampa de control a butonului de închidere centralizată este aprinsă.

i Info

Butonul mânerului ușii este funcțional numai dacă cheia inteligentă este la mai puțin de 0,7 ~ 1 m (28 ~ 40 inch) de mânerul exterior al ușii.

Chiar dacă apăsați butonul de pe mânerul exterior al ușii, ușile nu se vor bloca și se va activa avertizorul sonor timp de 3 secunde, dacă survine una dintre următoarele situații:

- Cheia inteligentă este în vehicul.
- Butonul de pornire/oprire motor este în poziția ACC sau ON.
- Se deschide orice ușă, cu excepția hayonului.

⚠ AVERTISMENT

Nu lăsați cheia inteligentă în vehicul, dacă în habitacul rămân copii nesupravegheați. Copiii nesupravegheați pot apăsa butonul de pornire/oprire motor și pot acționa geamurile electrice sau alte comenzi sau chiar pune vehiculul în mișcare, ceea ce poate duce la răni grave sau deces.

Deblocare



Pentru deblocare:

1. Trebuie să aveți la dvs. cheia inteligentă.
2. Apăsați butonul mânerului ușii sau butonul de blocare a ușilor (2) de pe cheia inteligentă.
3. Ușile se deblochează. Luminile de avarie clipesc de 2 ori. De asemenea, oglinzile retrovizoare exterioare se depliază, dacă butonul pentru pliarea acestora este în poziția AUTO. (dacă există în dotare)

i Info

- Butonul mânerului ușii este funcțional numai dacă cheia inteligentă este la mai puțin de 0,7 ~ 1 m (28 ~ 40 inch) de mânerul exterior al ușii. Dacă au o cheie inteligentă, și alte persoane pot deschide ușile.
- După deblocarea ușilor, acestea se blochează automat, dacă nu deschideți o ușă în următoarele 30 de secunde.

Deblocare hayon

Pentru deblocare:

1. Trebuie să aveți la dvs. cheia inteligentă.
2. Apăsați mai mult de o secundă butonul mânerului hayonului sau butonul de deblocare a hayonului (3) de pe cheia inteligentă.
3. Luminile de avarie clipesc de 2 ori.

i Info

- Butonul de deblocare a hayonului (3) permite numai deblocarea acestuia. Nu permite descuierea și deschiderea automată a hayonului. Dacă este utilizat butonul de deblocare a hayonului, o persoană trebuie să apese pe butonul mânerului hayonului, pentru a-l deschide.
- După deblocarea hayonului, acesta se blochează automat, dacă nu-l deschideți în următoarele 30 de secunde.

Pornire

Puteți porni motorul fără a introduce cheia în contact. **Pentru informații detaliate, consultați buton de pornire/oprire motor, în capitolul 5.**

NOTĂ

Pentru a preveni deteriorarea cheii inteligente:

- Nu permiteți contactul cheii inteligente cu apa, cu un lichid sau cu focul. Dacă interiorul cheii inteligente se umezește (din cauza vărsării unei băuturi sau a umezelii) sau se încălzește, circuitul intern este posibil să se defecteze, iar acest lucru nu este acoperit de garanție.
- Nu scăpați și nu aruncați cheia inteligentă.
- Protejați cheia inteligentă de temperaturi ridicate.

NOTĂ

Luați întotdeauna cheia inteligentă cu dvs. atunci când părăsiți vehiculul. În cazul în care cheia inteligentă este lăsată în apropierea vehiculului, este posibil ca bateria acestuia să se descarce.

Cheie mecanică

Dacă cheia inteligentă nu funcționează corect, puteți bloca sau debloca ușa cu ajutorul cheii mecanice.

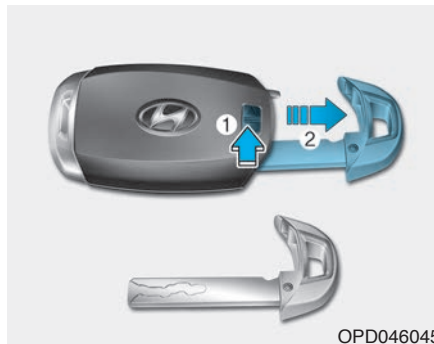

OPD046045

Deplasați maneta de deblocare în direcția indicată de săgeată (1) și apoi scoateți cheia mecanică (2). Introduceți cheia mecanică în broasca ușii.

Pentru introducerea cheii mecanice, amplasați cheia în orificiu și apăsați-o până se aude un clic.

Dacă pierdeți o cheie inteligentă

Pentru un singur vehicul se pot înregistra maximum două chei inteligente. Dacă pierdeți o cheie inteligentă, vă recomandăm să duceți imediat vehiculul și cheia rămasă la dealerul autorizat HYUNDAI sau să tractați vehiculul, dacă este cazul.

Precauții cheie inteligentă

Cheia inteligentă este posibil să nu funcționeze în una dintre următoarele situații:

- Cheia inteligentă este bruiată de apropierea de o stație de emisie-recepție sau de un aeroport.
- Cheia inteligentă este în apropierea unui sistem radio de emisie-recepție sau a unui telefon mobil.
- În apropierea vehiculului dvs. este utilizată cheia inteligentă a unui alt vehicul.

Dacă cheia inteligentă nu funcționează corespunzător, deschideți și închideți ușa cu ajutorul cheii mecanice. Dacă cheia inteligentă este defectă, vă recomandăm să contactați un dealer autorizat HYUNDAI.

Dacă cheia inteligentă este în apropierea telefonului mobil, este posibil ca semnalul să fie blocat de semnalele normale de funcționare a telefoanelor mobile. Acest lucru este important mai ales dacă telefonul este activ, de exemplu, atunci când efectuați și primiți apeluri, trimiteți mesaje și/sau trimiteți/primiți e-mailuri.

Evitați amplasarea cheii inteligente și a telefonului mobil în același loc și încercați să păstrați întotdeauna o distanță adecvată între cele două dispozitive.

i Info

Schimbările sau modificările neaprobată în mod expres de producător pot anula dreptul utilizatorului de a utiliza echipamentul. Garanția producătorului vehiculului nu va acoperi defecțiunea sistemului de închidere centralizată, dacă acesta se defectează din cauza modificărilor sau schimbărilor neaprobată în mod expres de producător.

NOTĂ

Nu apropiați cheia inteligentă de materiale electromagnetice, care blochează undele electromagnetice pe suprafața cheii.

NOTĂ

Luăți întotdeauna cheia inteligentă cu dvs. atunci când părăsiți vehiculul. În cazul în care cheia inteligentă este lăsată în apropierea vehiculului, este posibil ca bateria acestuia să se descarce.

Înlocuirea bateriei



Dacă cheia inteligentă nu funcționează corespunzător, încercați să înlocuiți bateria cu una nouă.

Tip baterie: CR2032

Pentru a înlocui bateria:

1. Scoateți cheia mecanică.
2. Utilizați o sculă subțire pentru a scoate capacul spate al cheii inteligente.
3. Scoateți bateria veche și introduceți bateria nouă. Asigurați-vă că poziția bateriei este corespunzătoare.
4. Montați capacul spate al cheii inteligente.

Dacă bănuți defectarea cheii inteligente sau considerați că aceasta nu funcționează corespunzător, vă recomandăm să contactați un dealer autorizat HYUNDAI.

Info



O baterie casată necorespunzător poate afecta mediul înconjurător și sănătatea oamenilor. Casați bateria în conformitate cu legile și reglementările locale.

Sistem de imobilizare (dacă există în dotare)

Sistemul de imobilizare protejează vehiculul împotriva furtului. Dacă este utilizată o cheie (sau alt dispozitiv) cu un cod incorect, sistemul de alimentare cu combustibil a motorului se dezactivează.

La cuplarea contactului, indicatorul sistemului de imobilizare trebuie să se aprindă scurt și apoi să se stingă. Dacă indicatorul începe să clipească, sistemul nu recunoaște codul cheii.

Decuplați contactul sau treceți-l în poziția LOCK, apoi cuplați-l din nou.

Dacă o altă cheie cu imobilizator sau obiect metalic (adică un inel pentru chei) este în apropierea cheii, este posibil ca sistemul să nu recunoască codul acesteia. Este posibil ca motorul să nu pornească, deoarece metalul poate întrerupe transmiterea normală a semnalului transponderului.

Dacă sistemul întâmpină de mai multe ori probleme privind recunoașterea codului cheii, vă recomandăm să contactați dealerul HYUNDAI.

Nu încercați să modificați sau să adăugați alte dispozitive la sistem. Este posibil să survină defecțiuni electrice care pot provoca imobilizarea vehiculului.

AVERTISMENT

Pentru a preveni furtul vehiculului, nu lăsați cheia de rezervă în habitaclu. Parola imobilizatorului este unică și nu trebuie înstrăinată.

NOTĂ

Transmițătorul cheii este o piesă importantă a sistemului de imobilizare. Acesta este proiectat să fie utilizat intens timp îndelungat, dar trebuie evitată expunerea sa la umezeală, sarcină electrostatică și manipulare brutală. Sistemul se poate defecta.

ÎNCUIETORI UȘI

Blocarea și deblocarea ușilor din exteriorul vehiculului

Cheie mecanică

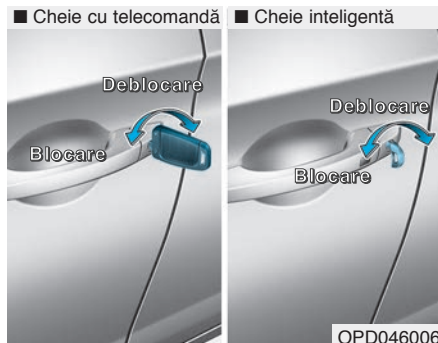

Rotiți cheia către partea din spate a vehiculului pentru deblocare și către partea din față pentru blocare.

Dacă blocați/deblocați ușa șoferului cu cheia, aceasta se blochează/deblochează automat.

După deblocare, ușile pot fi deschise trăgând de mânerul ușii.

Când închideți ușa, împingeți-o cu mâna. Asigurați-vă că ușile sunt bine închise.

Cheie cu telecomandă



Pentru a bloca ușile, apăsați butonul de blocare a ușilor (1) de pe cheia cu telecomandă.

Pentru a debloca ușile, apăsați butonul de deblocare a ușilor (2) de pe cheia cu telecomandă.

După deblocare, ușile pot fi deschise trăgând de mânerul ușii.

Când închideți ușa, împingeți-o cu mâna. Asigurați-vă că ușile sunt bine închise.

Cheie inteligentă



Pentru a bloca ușile, apăsați butonul de pe mânerul exterior al ușii în timp ce aveți la dvs. cheia inteligentă sau apăsați butonul de blocare a ușilor de pe cheia inteligentă.

Pentru a debloca ușile, apăsați butonul de pe mânerul exterior al ușii în timp ce aveți la dvs. cheia inteligentă sau apăsați butonul de deblocare a ușilor de pe cheia inteligentă.

După deblocare, ușile pot fi deschise trăgând de mânerul ușii.

Când închideți ușa, împingeți-o cu mâna. Asigurați-vă că ușile sunt bine închise.

i Info

- Pe vreme rece și umedă, este posibil ca încuietorile și mecanismele ușilor să nu funcționeze corespunzător, din cauza înghețului.
- Dacă ușa este blocată/deblocată rapid de mai multe ori utilizând cheia sau de la butonul de blocare a ușii, sistemul ar putea să nu funcționeze pentru o perioadă pentru a proteja circuitul și componentele acestuia.

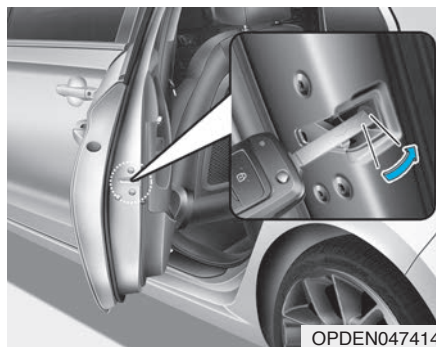

În caz de urgență

Dacă butonul închiderii centralizate nu funcționează (de ex. bateria vehiculului este descărcată), singura posibilitate de blocare a ușii (ușilor) este cu ajutorul cheii mecanice, din exteriorul vehiculului.

Ușile fără broască pentru cheie pot fi blocate astfel:

1. Deschideți ușa.
2. Pentru blocare, introduceți cheia în orificiul pentru blocarea de urgență a ușii și rotiți-o în poziție orizontală.
3. Închideți bine ușa.

i Info

Dacă butonul de închidere centralizată nu este funcțional (de ex. bateria vehiculului este descărcată) și hayonul este închis, nu veți putea să deschideți hayonul până când nu este restabilită alimentarea cu tensiune.

Blocarea și deblocarea ușilor din interiorul vehiculului

Cu ajutorul mânerului ușii



Ușă față

Dacă mânerul interior al ușii este tras când ușa este blocată, aceasta se va debloca și se va deschide.

Ușă spate

Dacă mânerul interior al ușii este tras o dată când ușa este blocată, aceasta se va debloca.

Dacă mânerul interior al ușii este tras o dată, ușa se va deschide.

i Info

Dacă deblocarea electrică a ușilor nu funcționează atunci când sunteți în vehicul, pentru a ieși încercați una dintre tehnicile următoare:

- Acționați repetat butonul de deblocare (atât electronică, cât și manuală) și trageți simultan de mânerul de deschidere.
- Acționați mânerul și sistemele de blocare ale celorlalte uși față și spate.
- Coborâți un geam față și utilizați cheia mecanică pentru a debloca ușa din exterior.

Cu ajutorul butonului de închidere centralizată

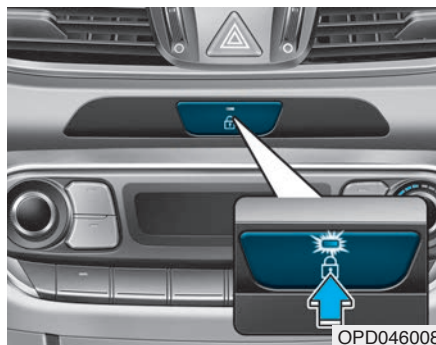

OPD046008

- Cu o ușă deblocată
 - Dacă apăsați butonul închiderii centralizate, toate ușile vehiculului se vor bloca, iar lampa de control a butonului se va aprinde.
 - Dacă oricare dintre uși este deschisă după apăsarea butonului, nicio ușă nu se va bloca.
- Cu toate ușile blocate
 - Dacă apăsați butonul închiderii centralizate, toate ușile vehiculului se deblochează.
 - Dacă oricare dintre uși este deblocată, indicatorul butonului de închidere centralizată se stinge.

i Info

Dacă o ușă este deblocată sau hayonul este deschis, lampa de control a butonului clipește aproximativ 1 minut.

! AVERTISMENT

- Ușile trebuie să fie întotdeauna închise și blocate corect în timp ce vehiculul se deplasează. Dacă ușile sunt deblocate, crește riscul de a fi proiectat afară din vehicul, în caz de accident.
- Nu trageți de mânerul interior al ușii șoferului sau pasagerului în timp ce vehiculul se deplasează.

! AVERTISMENT

Nu lăsați copii sau animale nesupravegheate în vehicul. Temperatura dintr-un vehicul închis poate crește foarte mult și poate provoca rănirea gravă sau decesul copiilor sau animalelor care nu pot ieși din vehicul.

(Continuare)

(Continuare)

Copiii se pot juca cu echipamentele vehiculului și se pot răni sau pot fi răniți de eventualii intruși.

AVERTISMENT

Lăsarea vehiculului descuiat poate permite furtul sau intrarea neautorizată în acesta.

Pentru a asigura vehiculul, apăsați pedala de frână și treceți schimbătorul de viteze în treapta 1, dacă vehiculul este parcat în rampă și în R (marșarier), dacă este parcat în pantă, activați frâna de parcare și treceți contactul în poziția LOCK/OFF, închideți toate geamurile, blocați toate ușile și luați întotdeauna cheia cu dvs.

AVERTISMENT

Deschiderea ușii când cineva/ceva se apropie poate duce la deteriorări sau la răni. Deschideți cu grijă ușile și fiți atenți la vehiculele, motocicliștii, bicicliștii sau pietonii din apropierea vehiculului, pe partea ușii care se deschide.

AVERTISMENT

Dacă rămâneți în vehicul o perioadă lungă de timp și afară este foarte cald sau foarte frig, există risc de rănire sau deces. Nu blocați vehiculul din exterior dacă în acesta se află o persoană.

Funcții de blocare/deblocare automată a ușii

Sistem de deblocare a ușilor, cu senzor de impact
(dacă există în dotare)

În cazul unui impact care duce la declanșarea airbag-urilor, toate ușile se deblochează automat.

Sistem de blocare a ușilor în funcție de viteză
(dacă există în dotare)

Toate ușile se blochează automat dacă viteza vehiculului depășește 15 km/h (9 mph).

Funcția de blocare/deblocare automată a ușilor poate fi activată sau dezactivată din modul User Settings (setări utilizator) al ecranului LCD. **Pentru informații suplimentare, consultați „Ecran LCD” din acest capitol.**

Protecție copii la ușile spate

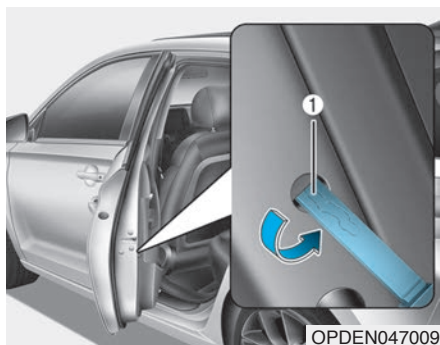

Sistemul de blocare pentru siguranța copiilor este proiectat să prevină deschiderea accidentală de către copii a ușilor din spate. Dacă în vehicul se află copii, trebuie utilizate sistemele de blocare pentru siguranța copiilor.

Sistemul de blocare pentru siguranța copiilor este amplasat pe marginea fiecărei uși spate. Dacă butonul de blocare pentru siguranța copiilor este în poziția blocat, ușa din spate nu poate fi deschisă trăgând de mânerul interior.

Pentru a bloca ușile spate, introduceți o cheie (sau o șurubelniță) (1) în orificiu și rotiți-o în poziția blocat.

Pentru a permite deschiderea ușilor spate din habitaclu, dezactivați sistemul de blocare pentru siguranța copiilor.

⚠ AVERTISMENT

Dacă ușile din spate sunt deschise accidental de către copii când vehiculul se deplasează, aceștia pot să cadă din vehicul. Dacă în vehicul se află copii, trebuie utilizate întotdeauna sistemele de blocare pentru siguranța copiilor.

SISTEM DE ALARMĂ

Acest sistem asigură protecția vehiculului și bunurilor personale. În următoarele situații va suna claxonul, iar luminile de avarie vor clipi continuu:

- Se deschide o ușă fără a se utiliza cheia cu telecomandă sau cheia inteligentă.
- Se deschide hayonul fără a se utiliza cheia cu telecomandă sau cheia inteligentă.
- Se deschide capota motorului.

Alarma sună timp de 30 de secunde, apoi sistemul se resetează. Pentru a dezactiva alarma, deblocați ușile cu ajutorul cheii cu telecomandă sau al cheii inteligente.

Sistemul de alarmă se activează automat după 30 de secunde de la blocarea ușilor și a hayonului. Pentru activarea sistemului, trebuie să blocați ușile și hayonul din exteriorul vehiculului, cu ajutorul cheii cu telecomandă sau al cheii inteligente sau prin apăsarea butonului de pe mânerul exterior al ușii, atunci când aveți asupra dvs. cheia inteligentă.

Semnalizatoarele vor clipi o dată pentru a indica faptul că sistemul este armat.

După inițializarea sistemului de alarmă, dacă se deschide o ușă, hayonul sau capota motorului, fără a utiliza cheia cu telecomandă sau cheia inteligentă, alarma se activează.

Sistemul de alarmă nu se inițializează dacă orice ușă, capota motorului sau hayonul nu este bine închis. Dacă sistemul nu se inițializează, verificați să fie bine închisă capota motorului, hayonul sau ușile.

Nu încercați să modificați sau să adăugați alte dispozitive la sistem.

i Info

- **Nu blocați ușile înainte ca toți pasagerii să părăsească vehiculul. Dacă pasagerul rămas părăsește vehiculul în timp ce sistemul este armat, alarma se dezactivează.**
- **Dacă vehiculul nu este armat din cheia cu telecomandă sau cu ajutorul cheii inteligente, deschideți ușile cu ajutorul cheii mecanice și cuplați contactul (pentru cheie cu telecomandă) sau porniți motorul (pentru cheie inteligentă) și așteptați 30 de secunde.**
- **Dacă sistemul este dezarmat, dar nu se deschide nicio ușă sau hayonul în 30 de secunde, acesta se va rearma.**



i Info

Vehiculele echipate cu sistem de alarmă dispun de o etichetă cu următoarea informație:

1. AVERTISMENT
2. SISTEM DE SECURITATE

SISTEM DE MEMORARE POZIȚIE ȘOFER (DACĂ EXISTĂ ÎN DOTARE)



Sistemul de memorare a poziției șoferului permite salvarea și setarea următoarelor setări din memorie, prin apăsarea unui buton.

- Poziție scaun șofer
- Poziție oglindă retrovizoare exterioare
- Intensitate iluminare planșă de bord

AVERTISMENT

Nu încercați niciodată să utilizați sistemul de memorare a poziției scaunului șoferului în timp ce vehiculul se deplasează.

În caz contrar, puteți pierde controlul vehiculului, ceea ce poate duce la un accident care poate provoca răni gravă sau decesul persoanelor sau pierderi materiale.

Info

- Dacă bateria este deconectată, setările salvate în memorie se șterg.
- Dacă sistemul de memorare a poziției șoferului nu funcționează normal, vă recomandăm să verificați vehiculul la un dealer autorizat HYUNDAI.

Salvarea pozițiilor în memorie

1. Treceți contactul sau butonul de pornire/oprire motor în poziția ON.
2. Reglați scaunul șoferului, oglinzile retrovizoare exterioare și iluminarea planșei de bord în poziția corespunzătoare.
3. Apăsați butonul SET. Sistemul emite un bip și afișează mesajul „Press button to save settings” (apăsați butonul pentru a salva setările) pe ecranul LCD.
4. Apăsați unul dintre butoanele de memorie (1 sau 2) în 4 secunde. După salvarea în memorie a poziției, sistemul va emite două bipuri.
5. Pe ecranul LCD apare „Driver 1 (or 2) settings saved” (setări șofer 1 (sau 2) salvate).

Activarea pozițiilor memorate

1. Treceți contactul sau butonul de pornire/oprire motor în poziția ON.
2. Apăsați butonul de memorie dorit (1 sau 2). Sistemul va emite un bip, iar scaunul șoferului, oglinzile retrovizoare exterioare și iluminarea planșei de bord se vor regla la poziția salvată.
3. Pe ecranul LCD apare „Driver 1 (or 2) settings is applied” (setări șofer 1 (sau 2) activate).

Info

- În timp ce se setează poziția de memorie 1, dacă apăsați butonul SET sau 1, reglarea se întrerupe. Dacă apăsați butonul 2, se activează poziția de memorie 2.
- În timp ce se setează poziția de memorie 2, dacă apăsați butonul SET sau 2, reglarea se întrerupe. Dacă apăsați butonul 1, se activează poziția de memorie 1.
- În timpul setării pozițiilor salvate, dacă se apasă unul dintre butoanele de reglare pentru scaunul șoferului, oglinzile retrovizoare exterioare sau iluminarea planșei de bord, provoacă întreruperea reglării componentei respective și deplasarea acesteia în direcția în care este apăsat butonul de reglare.

Funcție de acces ușor (dacă există în dotare)

Sistemul va deplasa automat scaunul șoferului, după cum urmează:

- Fără sistem de cheie inteligentă
 - La scoaterea cheii din contact și deschiderea ușii șoferului, va deplasa spre înapoi scaunul șoferului.
 - La introducerea cheii în contact, va deplasa spre înainte scaunul șoferului.
- Cu sistem de cheie inteligentă
 - La trecerea butonului de pornire/oprire motor în poziția OFF și deschiderea ușii șoferului, va deplasa spre înapoi scaunul șoferului.
 - La cuplarea contactului sau închiderea ușii șoferului, atunci când aveți la dvs. cheia inteligentă, va deplasa spre înainte scaunul șoferului.

Funcția de acces ușor poate fi activată sau dezactivată din modul User Settings (setări utilizator) al ecranului LCD. **Pentru informații suplimentare, consultați „Ecran LCD” din acest capitol.**



ATENȚIE

La utilizarea acestei funcții șoferul trebuie să procedeze cu grijă, astfel încât să nu rănească pasagerul sau copilul de pe bancheta din spate. În situații de urgență, șoferul trebuie să întrerupă reglarea scaunului față (dacă este activată funcția de acces ușor), prin apăsarea butonului SET (setare) sau a unuia dintre butoanele de reglare a scaunului șoferului.

VOLAN

Servodirecție asistată electric (EPS)

Sistemul vă asistă la manevrarea vehiculului. Dacă motorul se oprește sau servodirecția se defectează, vehiculul poate fi în continuare manevrat, dar cu mai mult efort.

De asemenea, manevrarea volanului solicită mai mult efort pe măsură ce viteza vehiculului crește și devine mai ușoară când viteza vehiculului scade, pentru a asigura un control mai bun asupra direcției.

Dacă observați vreo modificare în funcționarea direcției, în timpul utilizării normale a vehiculului, vă recomandăm să verificați sistemul la un dealer autorizat HYUNDAI.

NOTĂ

- Dacă sistemul de servodirecție asistată electric nu funcționează normal, în cadrul grupului de instrumente se aprinde sau clipește lampa de avertizare (⊕!). Este posibil ca volanul să fie dificil de controlat sau de acționat. Mergeți la un dealer autorizat HYUNDAI și verificați sistemul cât mai curând posibil.
- Dacă sistemul de servodirecție asistată electric este defect, pentru a preveni un accident mortal, funcția de asistență a direcției se dezactivează. În acest moment, lampa de avertizare se aprinde sau clipește în cadrul grupului de instrumente. Este posibil ca volanul să fie dificil de controlat sau de acționat. Verificați imediat vehiculul, după parcarea într-o zonă sigură.

i Info

În timpul utilizării normale a vehiculului pot apărea următoarele simptome:

- Volanul se manevrează greu imediat după cuplarea contactului.
Acest lucru se întâmplă deoarece sistemul EPS efectuează diagnoza sistemului. După terminarea acestei operațiuni, volanul va reveni la starea normală.
- Dacă treceți contactul în poziția ON sau LOCK/OFF, este posibil ca releul EPS să emită niște zgomote asemănătoare unor clicuri.
- La viteze mici sau în staționare este posibil să se audă un zgomot provenind de la motor.
- Dacă manevrați volanul la temperaturi scăzute, este posibil să apară zgomote anormale. După ce temperatura crește, zgomotul dispare. Acest lucru este normal.

(Continuare)

(Continuare)

- Dacă vehiculul staționează și brațați complet volanul la stânga sau la dreapta, efortul de manevrare a direcției crește. Acest lucru nu reprezintă o defecțiune. În timp, efortul de manevrare a volanului revine la normal.

Volan reglabil în înălțime și adâncime

Reglați volanul spre piept, nu spre față. Asigurați-vă că puteți vedea lămpile de avertizare și indicatoarele din cadrul grupului de instrumente. După reglare, împingeți volanul în sus și în jos, pentru a verifica dacă este blocat pe poziție. Reglați întotdeauna poziția volanului înainte de a porni la drum.

AVERTISMENT

Nu reglați niciodată volanul în timpul deplasării. Puteți pierde controlul asupra direcției și puteți provoca răni grave, decesul persoanelor sau accidente.

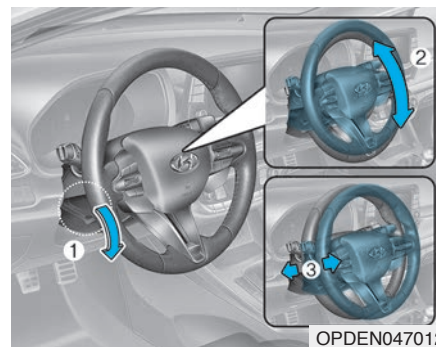

Pentru a regla volanul în înălțime și adâncime:

1. Trageți în jos maneta de blocare-deblocare (1).
2. Reglați volanul la înălțimea (2) și adâncimea (3) dorite.
3. Trageți în sus maneta de blocare-deblocare, pentru a bloca volanul pe poziție.

Info

După reglare, uneori maneta de blocare-deblocare este posibil să nu blocheze volanul.

Acest lucru nu reprezintă o defecțiune. Situația survine în momentul în care două pinioane cuplează incorect. În acest caz, reglați din nou volanul și apoi blocați-l.

Volan încălzit (dacă există în dotare)

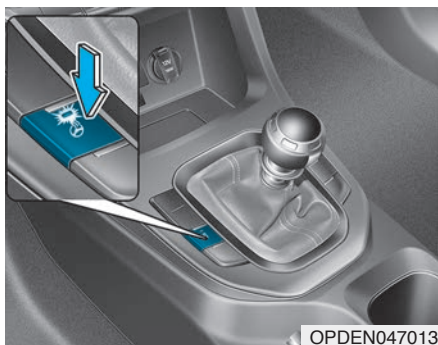

Dacă este cuplat contactul sau este pornit motorul, apăsați butonul pentru a încălzi volanul. Indicatorul butonului se va aprinde.

Pentru a dezactiva sistemul de încălzire a volanului, apăsați din nou butonul. Indicatorul butonului se stinge.

i Info

Sistemul de încălzire a volanului se va dezactiva automat după aproximativ 30 de minute de la activare.

Dacă motorul este oprit în timp ce sistemul de încălzire a volanului este activat, temporizatorul volanului încălzit se resetează.

Pentru a reactiva sistemul de încălzire a volanului, apăsați din nou butonul.

NOTĂ

Nu montați o husă sau un accesoriu pe volan. Este posibil ca husa sau accesoriul să provoace defecțarea sistemului de încălzire a volanului.

Claxon

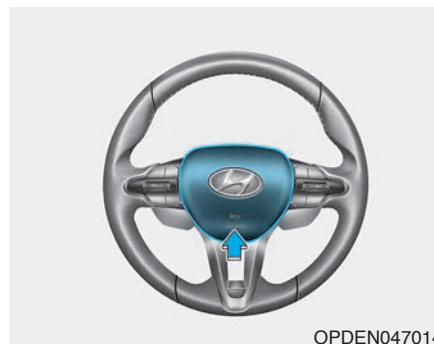

Pentru a utiliza claxonul, apăsați pe volan în zona indicată de simbolul claxonului. Claxonul va funcționa numai la apăsarea acestei zone a volanului.

NOTĂ

Nu forțați claxonul și nu-l loviți cu pumnul. Nu apăsați claxonul cu obiecte ascuțite.

OGLINZI

Oglindă retrovizoare interioară

Înainte de a porni la drum, reglați oglinda retrovizoare, centrând-o pe câmpul vizual al lunetei.

AVERTISMENT

Asigurați-vă că nu este obstrucționat câmpul vizual. Nu așezați pe bancheta din spate, în portbagaj sau în spatele tetierelor din spate obiecte care pot să obstrucționeze vizibilitatea prin lunetă.

AVERTISMENT

Pentru a preveni rănirea gravă în timpul unui accident sau la declanșarea unui airbag, nu modificați oglinda retrovizoare interioară și nu montați o oglindă mai mare.

AVERTISMENT

Nu reglați NICIODATĂ oglinda în timpul deplasării. Acest lucru poate provoca pierderea controlului asupra vehiculului și un accident.

NOTĂ

La curățarea oglinzii, utilizați un șervețel din hârtie sau un material similar, înmuiat în soluție de curățat geamuri. Nu pulverizați soluție de curățat geamuri direct pe oglindă, deoarece este posibil ca lichidul să pătrundă în carcasa acesteia.

Oglindă electrocromatică (ECM)

Oglinda retrovizoare electrică controlează automat strălucirea provenită de la farurile vehiculelor din spate, pe timp de noapte sau în condiții de vizibilitate redusă.

Dacă motorul este pornit, luminozitatea este controlată automat de senzorul din interiorul oglinzii. Senzorul detectează luminozitatea din jurul vehiculului și se reglează automat pentru a controla strălucirea provenită de la farurile vehiculelor din spate.

Când schimbătorul de viteze este trecut în poziția R (marșarier), oglinda va fi reglată automat pentru luminozitate maximă, pentru a oferi șoferului o vizibilitate bună în spate.

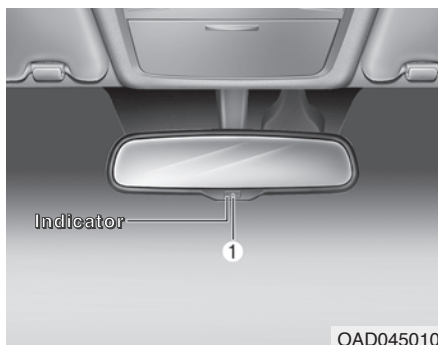

OAD045010

Funcționarea oglinzii retrovizoare electrice:

- Apăsați butonul pornit/oprit (1) pentru a dezactiva funcția de închidere automată la culoare. Lampa de control de pe oglindă se va stinge.
- Apăsați butonul pornit/oprit (1) pentru a activa funcția de închidere automată la culoare. Lampa de control de pe oglindă se va aprinde.
- La cuplarea contactului, oglinda se setează în poziția activat.

Oglindă retrovizoare exterioară

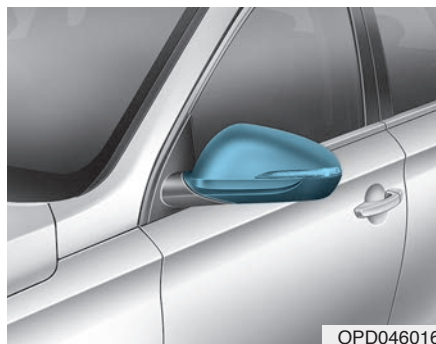

OPD046016

Reglați oglinzile înainte de a porni la drum.

Vehiculul dvs. este echipat cu oglinzi retrovizoare exterioare, atât pe partea dreaptă cât și pe partea stângă.

Oglinda poate fi reglată cu ajutorul comenzilor de pe ușă.

Oglinzile se pot plia complet, pentru a preveni deteriorarea acestora într-o spălătorie automată sau când conduceți pe o stradă îngustă.

⚠️ AVERTISMENT

- Oglinda retrovizoare exterioară dreaptă este convexă. În anumite țări și oglinda retrovizoare exterioară stângă este tot convexă. Obiectele reflectate sunt mai aproape decât par.
- Utilizați oglinda retrovizoare interioară sau observarea directă pentru a aprecia distanța reală față de vehiculul din spate, la schimbarea benzii de rulare.

⚠️ AVERTISMENT

Nu reglați și nu pliați oglinzile retrovizoare exterioare în timpul deplasării. Acest lucru poate provoca pierderea controlului asupra vehiculului și un accident.

NOTĂ

- Nu răzuiți gheața de pe suprafața oglinzii, deoarece puteți deteriora suprafața sticlei.
- Dacă oglinda este blocată de gheață, nu o reglați forțat. Utilizați un spray special de dezghețare (nu antigel) sau un burete sau o cârpă moale îmbibată în apă fierbinte sau deplasați vehiculul într-un loc încălzit și așteptați să se topească gheața.

Reglare oglinzi retrovizoare

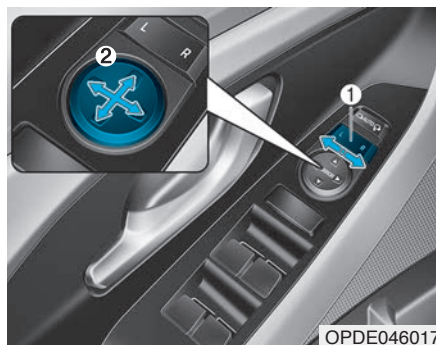

1. Apăsați butonul (1) în poziția L (stânga) sau R (dreapta) pentru a selecta oglinda retrovizoare pe care doriți să o reglați.
2. Utilizați butonul (2) pentru a regla oglinda selectată în sus, în jos, la stânga sau la dreapta.
3. După reglare, treceți butonul în poziția neutră (centru), pentru a împiedica modificarea accidentală a reglajului.

NOTĂ

- Oglinzile se opresc din mișcare când ating unghiul maxim de reglare, dar motorul continuă să funcționeze cât timp țineți apăsat butonul. Nu țineți butonul apăsat mai mult decât este necesar, deoarece motorul se poate defecta.
- Nu încercați să reglați manual oglinda retrovizoare exterioară, deoarece este posibil ca motorul de reglare să se defecteze.

Pliere oglinzi retrovizoare exterioare

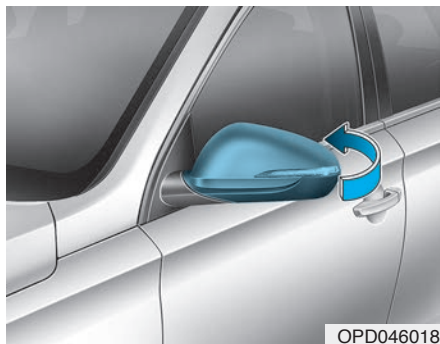

Tip manual

Pentru pliarea completă a oglinzii retrovizoare exterioare, țineți oglinda de carcasă și pliați-o complet spre spatele vehiculului.



Tip electric

Stânga: oglinda se depliază.

Dreapta: oglinda se pliază.

Centru (AUTO): oglinda se pliază sau se depliază automat, astfel:

- Fără sistem de cheie inteligentă
 - Oglinda se pliază sau se depliază dacă ușa se blochează sau se deblochează cu cheia cu telecomandă.
- Cu sistem de cheie inteligentă
 - Oglinda se pliază sau se depliază dacă ușa se blochează sau se deblochează cu cheia inteligentă.
 - Oglinda se pliază sau se depliază dacă ușa se blochează sau se deblochează de la butonul de pe mânerul exterior al ușii.

NOTĂ

Oglinda retrovizoare exterioară de tip cu reglaj electric funcționează chiar dacă contactul este decuplat. Cu toate acestea, pentru a preveni descărcarea bateriei, nu reglați oglinzile mai mult decât este necesar, dacă motorul este oprit.

NOTĂ

Nu pliați manual o oglindă retrovizoare exterioară reglabilă electric. Este posibil ca motorușul să se defecteze.

Funcție de ajutor la parcare cu spatele (dacă există în dotare)

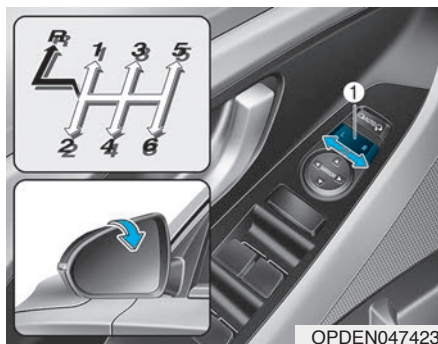

Când treceți schimbătorul de viteze în poziția R (marșarier), oglinzile retrovizoare exterioare se vor regla în jos, pentru a ajuta la deplasarea cu spatele.

Poziția butonului oglinzilor exterioare (1) stabilește dacă acestea se reglează:

Stânga/dreapta: dacă se selectează poziția L (stânga) sau R (dreapta), se reglează ambele oglinzi retrovizoare exterioare.

Neutru: dacă nu se selectează nicio poziție, oglinzile retrovizoare exterioare nu se reglează.

Oglinzile retrovizoare exterioare revin automat în poziția inițială în condițiile următoare:

- Contactul este trecut în poziția LOCK/OFF sau ACC.
- Schimbătorul de viteze este trecut în altă poziție față de R (marșarier).
- Nu este selectată o poziție pentru butonul de reglare a oglinzilor retrovizoare exterioare.

GEAMURI

Geamuri electrice

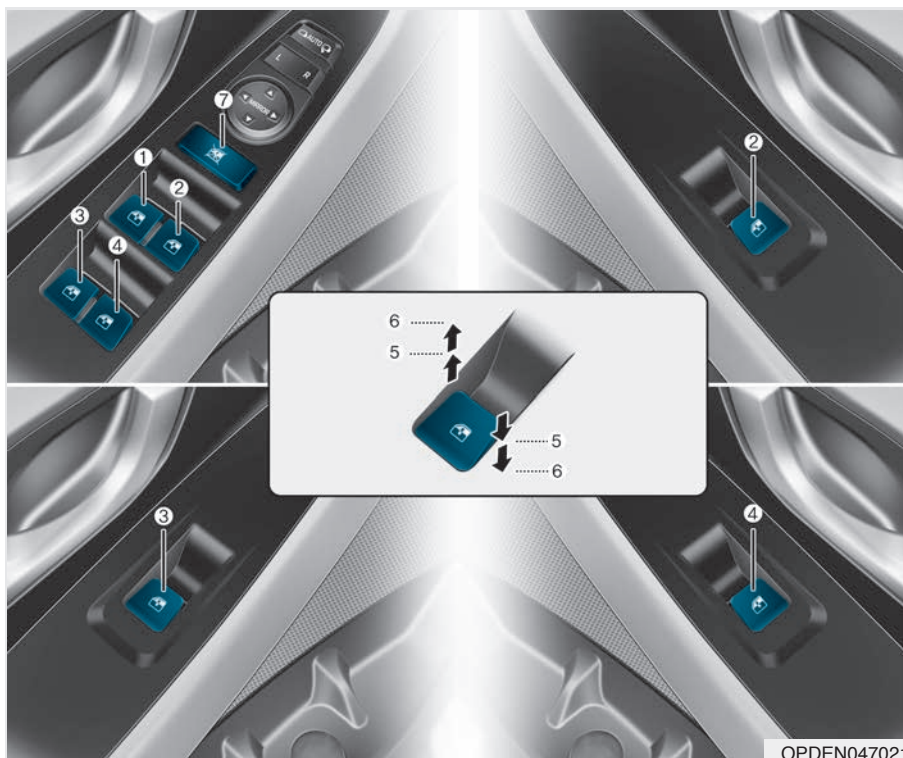

- (1) Buton geam electric ușa șofer
- (2) Buton geam electric ușa pasager față
- (3) Buton geam electric ușa spate (stânga)
- (4) Buton geam electric ușa spate (dreapta)
- (5) Deschidere și închidere geam
- (6) Geamuri electrice, cu acționare automată
- (7) Buton de blocare geamuri electrice

Pentru a închide și deschide geamurile, trebuie cuplat contactul. Fiecare ușă dispune de un buton care acționează geamul ușii respective. Pe partea șoferului există un buton de blocare a geamurilor electrice, care poate bloca funcționarea geamurilor pasagerilor. Geamurile electrice vor mai funcționa timp de aproximativ 30 de secunde, după ce contactul este trecut în poziția ACC sau OFF. Cu toate acestea, dacă se deschide una dintre ușile din față, geamurile electrice nu mai pot fi acționate.

⚠️ AVERTISMENT

Pentru a evita rănirea gravă sau decesul, nu scoateți capul, brațele sau corpul prin deschiderea geamurilor în timpul deplasării.

i Info

- Pe vreme rece și umedă, este posibil ca geamurile acționate electric să nu funcționeze corespunzător din cauza înghețului.
- În timp ce conduceți cu geamurile spate deschise sau cu trapa de plafon (dacă există în dotare) deschisă (sau parțial deschisă), vehiculul dvs. s-ar putea să prezinte un zgomot aerodinamic sau unul asemănător cu o pulsație. Acest zgomot este normal și poate fi redus sau eliminat prin luarea următoarelor măsuri. Dacă zgomotul survine cu unul sau cu ambele geamuri din spate deschise, deschideți parțial ambele geamuri din față aproximativ 2,5 cm. Dacă se aud zgomote cu trapa de plafon deschisă, închideți-o puțin.

Închiderea și deschiderea geamului

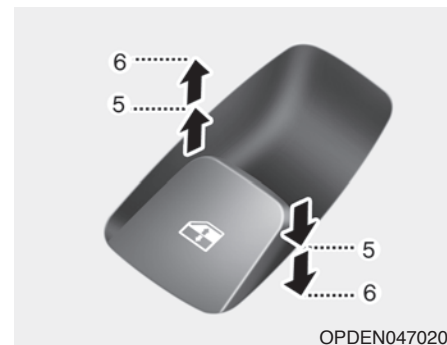

Pentru deschidere:

Apăsați pe prima poziție butonul de comandă a geamului (5). Dacă doriți ca geamul să se oprească, eliberați butonul.

Pentru închidere:

Trageți pe prima poziție butonul de comandă a geamului (5). Dacă doriți ca geamul să se oprească, eliberați butonul.

Deschidere/închidere automată geamuri

Apăsând sau trăgând scurt butonul pentru acționarea geamului electric în a doua poziție (6), geamul se deschide sau se închide complet, chiar dacă butonul este eliberat. Pentru a opri mișcarea geamului în poziția dorită, trageți sau apăsați și eliberați din nou butonul.

Resetarea geamurilor electrice

Dacă geamurile electrice nu funcționează corespunzător, sistemul de acționare automată a geamurilor trebuie resetat după cum urmează:

1. Cuplați contactul.
2. Închideți geamul și trageți butonul încă cel puțin o secundă.

Dacă geamurile electrice nu funcționează corespunzător, vă recomandăm să verificați sistemul la un dealer autorizat HYUNDAI.

⚠ AVERTISMENT

Funcția de deschidere automată nu se activează în timpul resetării sistemului geamurilor electrice. Pentru a evita rănilile sau deteriorarea vehiculului, asigurați-vă că nicio parte a corpului sau alte obiecte nu se află în deschiderea geamurilor, înainte de închiderea acestora.

Deschidere automată

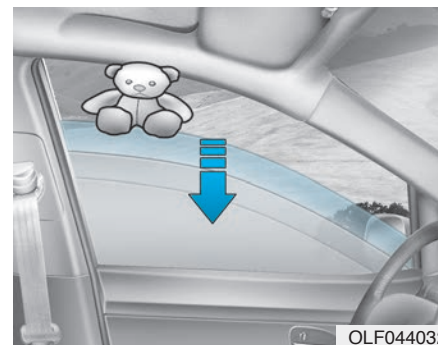

Dacă un geam detectează un obstacol în timp ce se închide automat, se va opri și se va deschide aproximativ 30 cm (12 inch), pentru a permite îndepărtarea obiectului.

Dacă geamul detectează rezistență în timp ce butonul de acționare este tras continuu, acesta se va opri din mișcarea de închidere și va coborî aproximativ 2,5 cm (1 inch).

Dacă butonul de acționare este tras din nou continuu, în 5 secunde de la coborârea geamului de către funcția de deschidere automată, aceasta se va dezactiva.

i Info

Funcția de deschidere automată este activă doar dacă este utilizată funcția de închidere automată, prin tragerea butonului în a doua poziție.

⚠ AVERTISMENT

Pentru a evita răniile sau deteriorarea vehiculului, asigurați-vă că nicio parte a corpului sau alte obiecte nu se află în deschiderea geamurilor, înainte de închiderea acestora.

Obiectele cu un diametru mai mic de 4 mm (0,16 inch) prinse între geam și canalul superior al acestuia este posibil să nu fie detectate de funcția de schimbare automată a direcției de deplasare a geamului, iar geamul nu se va deschide.

NOTĂ

Nu montați accesorii pe geamuri. Funcția de deschidere automată este posibil să nu funcționeze.

Buton de blocare geamuri electrice



Șoferul poate dezactiva butoanele de acționare a geamurilor electrice ale ușilor din spate, apăsând butonul de blocare a geamurilor electrice.

Dacă butonul de blocare a geamurilor electrice este apăsător:

- Butoanele principale de comandă de pe ușa șoferului pot acționa toate geamurile.
- Butonul de comandă de pe ușa pasagerului poate acționa geamul electric al pasagerului.
- Butoanele de comandă de pe ușile spate nu pot acționa geamurile electrice spate.

⚠ AVERTISMENT

Nu permiteți copiilor să se joace cu geamurile electrice. Butonul de blocare a geamurilor electrice situat pe ușa șoferului trebuie ținut în poziția LOCK. Acționarea neintenționată a geamului de un copil poate provoca răni gravă sau decesul acestuia.

NOTĂ

- Pentru a preveni defectarea sistemului de acționare a geamurilor electrice, nu deschideți/închideți două geamuri simultan. Astfel veți proteja și fiabilitatea sistemului.
- Nu încercați niciodată să acționați concomitent și în sens contrar butonul de pe ușa șoferului și butoanele de pe celelalte uși. În caz contrar, geamul respectiv nu va mai putea fi închis sau deschis.

AVERTISMENT

- Nu lăsați NICIODATĂ cheia de contact în vehicul dacă în habitaclu rămân copii nesupravegheați, iar motorul este pornit.
- Nu lăsați NICIODATĂ un copil nesupravegheat în vehicul. Chiar și copiii foarte mici pot provoca deplasarea necontrolată a vehiculului, se pot prinde în deschiderea geamului sau se pot răni ori pot răni pe alții.
- Verificați întotdeauna de două ori ca în spațiul de închidere a geamului să nu se afle mâna, brațul, capul etc. unui ocupant.
- Nu permiteți copiilor să se joace cu geamurile electrice. Butonul de blocare a geamurilor electrice situat pe ușa șoferului trebuie ținut în poziția LOCK (apăsă). Copiii care pot acționa din greșeală geamul se pot răni grav.
- Nu scoateți capul, brațele sau corpul prin geamurile deschise, în timpul deplasării.

Funcție de închidere geamuri din telecomandă (dacă există în dotare)



După oprirea motorului geamurile pot fi acționate în continuare, prin apăsarea butonului de blocare a ușilor (1) mai mult de 3 secunde. Geamul se închide cât timp apăsați butonul de blocare a ușilor. Dacă eliberați butonul de blocare a ușilor, geamul se oprește. Când geamul este închis complet semnalizatoarele clipeșc de 3 ori.

Info

- Dacă vă îndepărtați de vehicul în timp ce este activată funcția de închidere geamuri din telecomandă, este posibil ca aceasta să se dezactiveze brusc. Rămâneți în imediata apropiere a vehiculului și monitorizați închiderea geamurilor.
- Dacă este exercitată o anumită forță asupra unui geam, este posibil ca acesta să se oprească. Cu toate acestea, celelalte geamuri vor continua să se închidă. De aceea, trebuie să vă asigurați că toate geamurile sunt închise și că luminile de avarie clipeșc de 3 ori.

TRAPĂ DE PLAFON PANORAMICĂ (DACĂ EXISTĂ ÎN DOTARE)

Dacă vehiculul este echipat cu trapă de plafon, aceasta poate culisa sau se poate înclina prin acționarea manetei de comandă amplasate pe consola de pe plafon.



Înainte de a putea deschide sau închide trapa de plafon, trebuie cuplat contactul.

Trapa de plafon mai poate fi acționată timp de aproximativ 30 de secunde, după ce cheia a fost scoasă din contact sau trecută în poziția ACC sau LOCK (sau OFF).

Cu toate acestea, dacă se deschide una dintre ușile din față, trapa de plafon nu mai poate fi acționată.

i Info

- Pe vreme rece și umedă, trapa ar putea să nu funcționeze corespunzător din cauza înghețului.
- După spălare sau după ploaie ștergeți apa înainte de a acționa trapa de plafon.

NOTĂ

- Nu acționați continuu maneta de comandă a trapei de plafon după ce aceasta este în poziția complet deschis, complet închis sau complet înclinat. Este posibil ca motorul de acționare sau piesele sistemului să se defecteze.
- Asigurați-vă că trapa de plafon este bine închisă atunci când părăsiți vehiculul.

Dacă trapa de plafon este deschisă, este posibil ca ploaia sau zăpada să pătrundă prin aceasta și să ude interiorul; de asemenea, este posibil ca o trapă deschisă să îndemne la furt.

⚠ AVERTISMENT

- Nu reglați niciodată trapa de plafon în timpul deplasării. Există pericolul de a pierde controlul asupra vehiculului sau de accident cu urmări precum decesul, rănirea gravă sau pierderi materiale.
- Asigurați-vă că nicio parte a corpului sau alte obiecte nu se află în deschiderea trapei de plafon, înainte de închiderea acesteia.
- Nu lăsați motorul pornit și cheia în vehicul, dacă în habitaclu rămân copii nesupravegheați. Copiii nesupravegheați pot acționa trapa de plafon, iar acest lucru este posibil să provoace rănirea gravă.
- Trapa de plafon panoramică este fabricată din sticlă și este posibil să se spargă în caz de accident. Pasagerii care nu sunt protejați corespunzător (de ex. cu centura de siguranță, CRS etc.) este posibil să fie proiectați afară din habitaclu prin geamurile sparte și să survină rănirea gravă sau chiar decesul acestora.

Parasolar

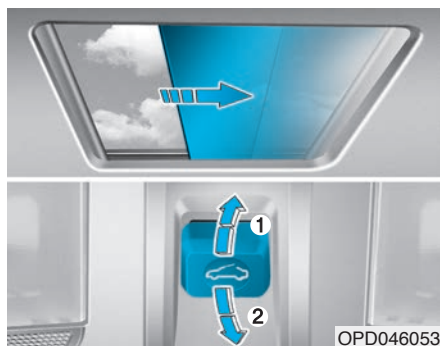

- Pentru a deschide parasolarul, trageți spre înapoi în prima poziție maneta de comandă a acestuia (1).
- Pentru a închide parasolarul atunci când trapa de plafon este închisă, împingeți spre înainte maneta de comandă a acestuia (2).

Pentru a întrerupe în orice moment mișcarea trapei, apăsați scurt înainte sau înapoi maneta de comandă a acesteia.

i Info

Apăsarea manetei de comandă în prima poziție solicită o apăsare foarte ușoară a acesteia.

Culisare trapă de plafon

Dacă parasolarul este închis



Dacă în orice moment apăsați spre înapoi maneta de comandă a trapei de plafon peste prima poziție, parasolarul se deschide complet, apoi trapa de plafon se deschide complet.

Pentru a întrerupe în orice moment mișcarea trapei, apăsați scurt înainte sau înapoi maneta de comandă a acesteia.

Dacă parasolarul este deschis

Dacă trageți spre înapoi maneta de comandă a trapei de plafon, aceasta se va deschide complet. Pentru a opri deplasarea trapei, împingeți sau apăsați scurt maneta de comandă a trapei de plafon.

i Info

Numai partea din față a trapei de plafon panoramice poate fi deschisă și închisă.

Înclinare trapă de plafon



Dacă parasolarul este închis

Dacă apăsați în sus maneta de comandă a trapei de plafon, parasolarul se deschide, apoi trapa de plafon se înclină.

Pentru a întrerupe în orice moment mișcarea trapei, apăsați scurt înainte sau înapoi maneta de comandă a acesteia.

Dacă parasolarul este deschis

Dacă apăsați în sus maneta de comandă a trapei de plafon, aceasta se va înclina.

Pentru a întrerupe în orice moment mișcarea trapei, apăsați scurt înainte sau înapoi maneta de comandă a acesteia.

Închidere trapă de plafon



Pentru a închide trapa de plafon

Apăsați spre înainte în prima poziție maneta de comandă a trapei de plafon.

Pentru a închide trapa de plafon împreună cu parasolarul

Împingeți spre înainte în a doua poziție maneta de comandă a trapei de plafon. Trapa de plafon se închide, apoi parasolarul se închide automat.

Pentru a întrerupe în orice moment mișcarea trapei, apăsați scurt înainte sau înapoi maneta de comandă a acesteia.

Deschidere automată (dacă există în dotare)

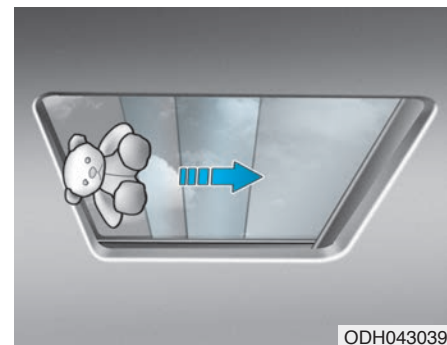

Dacă trapa de plafon detectează un obstacol în timp ce se închide automat, se va deschide și se va opri, pentru a permite îndepărtarea obiectului.

⚠ AVERTISMENT

Obiectele mici care se pot prinde între geamul trapei și canalul din față al acesteia este posibil ca să nu fie detectate de sistemul de revenire automată. În acest caz, geamul trapei de plafon nu va detecta obiectul și nu își va inversa direcția.

⚠️ AVERTISMENT

- Pentru a preveni acționarea accidentală a trapei, în special de un copil, nu permiteți unui copil să acționeze trapa.
- Nu vă așezați pe plafonul vehiculului. Este posibil ca vehiculul să se defecteze.

NOTĂ

- Îndepărtați periodic murdăria care se poate acumula pe șina de ghidare a trapei de plafon sau între parasolar și panoul trapei de plafon și care poate genera zgomete.
- Nu încercați să deschideți trapa de plafon dacă temperatura este sub punctul de îngheț sau dacă trapa este acoperită cu zăpadă sau cu gheață, deoarece este posibil ca motorul trapei să se defecteze. Pe vreme rece și umedă, este posibil ca trapa să nu funcționeze corespunzător.

Resetare trapă de plafon



În următoarele situații este posibil ca trapa de plafon să trebuiască resetată:

- Bateria s-a descărcat sau a fost deconectată sau siguranța trapei de plafon a fost înlocuită sau deconectată
- Maneta de comandă a trapei de plafon nu funcționează corect

Pentru a reseta trapa de plafon, procedați în felul următor:

1. Porniți motorul și închideți complet trapa de plafon și parasolarul.
2. Eliberați maneta de comandă.

3. Țineți apăsată spre înainte maneta de comandă a trapei de plafon aproximativ 10 secunde (pentru a închide parasolarul), până când trapa se mișcă ușor, apoi eliberați maneta de comandă.
4. Țineți apăsată spre înainte maneta de comandă a trapei de plafon, până când aceasta efectuează secvența:

Trapă deschisă → deschidere prin înclinare → deschidere prin culisare → închidere prin culisare → trapă închisă

Apoi eliberați maneta de comandă.

După efectuarea acestor pași, trapa de plafon este resetată.

Pentru informații suplimentare, contactați un dealer autorizat HYUNDAI.

i Info

Dacă nu resetați trapa de plafon, este posibil ca aceasta să nu funcționeze corect.

Avertizare trapă de plafon deschisă (dacă există în dotare)

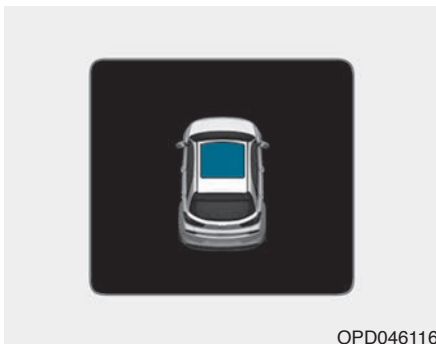

- Dacă șoferul oprește motorul atunci când trapa de plafon nu este complet închisă, avertizorul sonor se activează aproximativ 3 secunde, iar pe ecranul LCD apare avertizarea trapei de plafon deschise.
- Dacă șoferul oprește motorul și deschide ușa atunci când trapa de plafon nu este închisă complet, avertizarea trapă de plafon deschisă apare pe ecranul LCD, până când ușa este închisă sau trapa de plafon este închisă complet.

Închideți bine trapa de plafon atunci când părăsiți vehiculul.

ECHIPAMENTE EXTERIOARE Capotă

Deschiderea capotei

1. Parcați vehiculul și activați frâna de parcare.
2. Pentru deblocarea capotei, trageți maneta de eliberare. Capota trebuie să sară ușor.

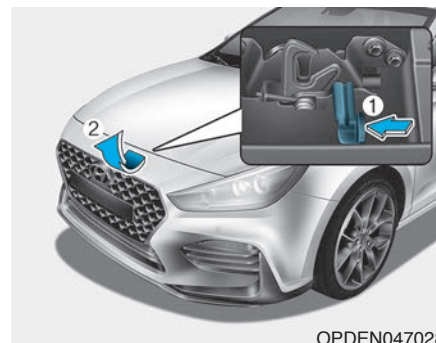
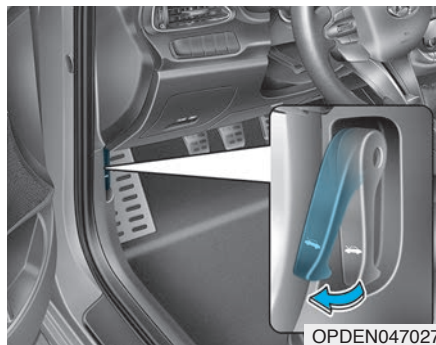

3. Mergeți în fața vehiculului, ridicați puțin capota, apăsați în sus pe a doua încuietorie (1) amplasată sub capotă, în zona centrală și ridicați capota (2).
4. Scoateți tija de susținere.



5. Mențineți capota în poziția deschis cu ajutorul tije de susținere (1).

⚠️ AVERTISMENT

- Introduceți tija de sprijin în orificiul cauciucat. Cauciucul permite manevrarea tije fără să vă ardeți, atunci când motorul este încins.
- La deschidere, tija de susținere trebuie introdusă complet în orificiul corespunzător. Se previne astfel căderea capotei și rănirea.

Închiderea capotei

1. Înainte de a închide capota, verificați următoarele:
 - Toate bușoanele rezervoarelor din compartimentul motor trebuie închise corect.
 - Mănușile, cârpele și alte materiale inflamabile trebuie scoase din compartimentul motor.
2. Pentru a preveni apariția vibrațiilor, amplasați tija de susținere în suport.
3. Coborâți pe jumătate capota (la aproximativ 30 cm de poziția închis) și lăsați-o să cadă, pentru a se bloca bine pe poziție. Apoi asigurați-vă că ați închis bine capota.
În cazul în care capota se poate deschide puțin, înseamnă că nu este bine închisă. Deschideți-o puțin și închideți-o mai tare.

⚠️ AVERTISMENT

- Înainte de a închide capota, asigurați-vă că suprafața de deschidere a acesteia nu este blocată.
- Asigurați-vă întotdeauna că ați închis bine capota înainte de a porni la drum. Verificați ca în cadrul grupului de instrumente să nu existe un mesaj sau o lampă de avertizare capotă motor deschisă. În cazul în care capota nu este blocată și vehiculul se deplasează, se activează avertizorul sonor, pentru a vă înștiința că nu este închisă bine capota. Deplasarea cu capota deschisă poate provoca obturarea totală a vizibilității, care poate provoca un accident.
- Nu deplasați vehiculul cu capota deschisă, deoarece vizibilitatea este redusă și poate provoca un accident, iar capota poate cădea sau se poate avaria.

Hayon

Deschiderea hayonului

Asigurați-vă că transmisia este în poziția P (parcare) și activați frâna de parcare.

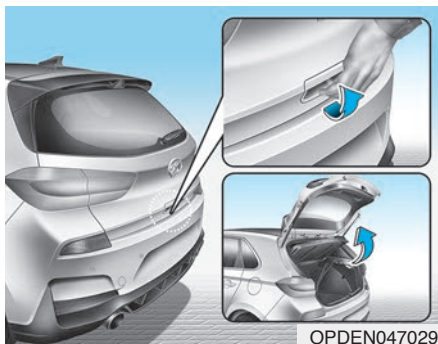

Apoi procedați în felul următor:

1. Deblocați toate ușile de la butonul de deblocare a acestora, de pe cheia cu telecomandă sau cheia inteligentă. Apăsăți butonul de pe mânerul hayonului și deschideți-l.
2. Țineți apăsat butonul de deblocare a hayonului, de pe cheia cu telecomandă sau cheia inteligentă. Apăsăți butonul de pe mânerul hayonului și deschideți-l.

3. Atunci când aveți asupra dvs. cheia inteligentă, apăsați butonul mânerului hayonului și deschideți hayonul.

Închiderea hayonului



Coborâți capota portbagajului și apăsați-o până se blochează. Pentru a vă asigura că hayonul este bine închis, încercați întotdeauna să-l deschideți din nou, fără a apăsa butonul mânerului acestuia.

⚠ AVERTISMENT

Țineți întotdeauna capota portbagajului închisă corespunzător în timpul deplasării. Dacă este deschis, gazele de eșapament otrăvitoare, care conțin monoxid de carbon (CO), pot pătrunde în interiorul vehiculului și provoca boli grave sau decesul persoanelor.

i Info

Pentru a preveni defectarea amortizoarelor portbagajului și ale mecanismelor aferente, închideți întotdeauna portbagajul înainte de a porni la drum.

NOTĂ

Pe vreme rece și umedă, este posibil ca încuietorile și mecanismele portbagajului să nu funcționeze corespunzător din cauza înghețului.

⚠ AVERTISMENT

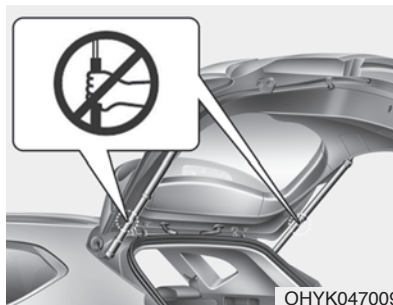

Nu țineți de piesa (telescope cu gaz) care susține hayonul. Deformarea piesei poate provoca deteriorarea vehiculului și prezintă risc pentru siguranță.

⚠ AVERTISMENT

- Nu permiteți **NICIODATĂ** unei persoane să călătorească în portbagaj. Dacă portbagajul este blocat parțial sau total și persoana nu poate ieși, este posibil să survină rănirea gravă sau decesul din cauza lipsei aerului, gazelor de eșapament și creșterii rapide a temperaturii sau din cauza hipotermiei. De asemenea, portbagajul este o locație foarte periculoasă în caz de accident, deoarece spațiul nu asigură protecție pasagerilor, ci face parte din zona de deformare controlată a vehiculului.
- Vehiculul trebuie blocat și cheile nu trebuie ținute la îndemâna copiilor. Părinții ar trebui să-și avertizeze copiii despre pericolele pe care le prezintă utilizarea portbagajului ca loc de joacă.

Clapetă bușon rezervor de combustibil

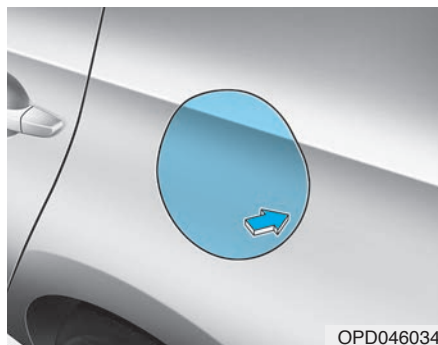

Deschiderea clapetei bușonului rezervorului de combustibil

1. Opiți motorul.
2. Asigurați-vă că ușa șoferului este deblocată.
3. Apăsați clapeta bușonului rezervorului de combustibil în poziția orei 3.

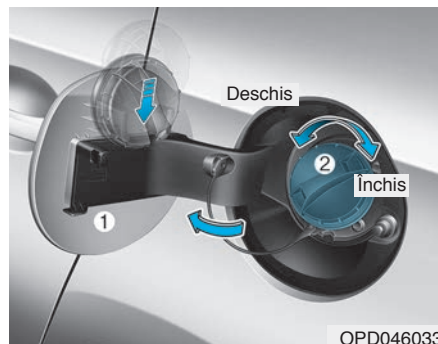

4. Trageți clapeta bușonului rezervorului de combustibil (1) pentru a deschide complet.
5. Pentru a scoate bușonul (2), rotiți în sens antiorar. Pe măsura egalizării presiunii din rezervor, este posibil să auziți un șuierat.
6. Amplasați bușonul pe clapetă.

i Info

Dacă clapeta bușonului nu se deschide deoarece este acoperită cu gheață, loviți-o ușor sau împingeți-o pentru a sparge gheața și eliberați-o. Nu forțați deschiderea clapetei. Dacă este cazul, utilizați un spray special de dezghețare (nu antigel) sau deplasați vehiculul într-un loc încălzit și așteptați să se topească gheața.

Închiderea clapetei bușonului rezervorului de combustibil

1. Pentru montarea bușonului rezervorului de combustibil, rotiți-l în sens orar până se aude un clic.
2. Închideți clapeta bușonului și apăsați până se blochează.

i Info

Dacă ușa șoferului este blocată, clapeta bușonului rezervorului de combustibil nu se închide. Dacă blocați ușa șoferului în timpul realimentării, deblocați-o înainte să închideți clapeta bușonului rezervorului de combustibil.

⚠ AVERTISMENT

Benzina este foarte inflamabilă și explozivă. Nerespectarea acestor instrucțiuni poate provoca RĂNIREA GRĂVĂ sau DECESUL:

- Citiți și respectați toate avertismentele existente la stația de alimentare.
- Înainte de realimentare, localizați butonul de întrerupere de urgență a alimentării, dacă acesta există.

(Continuare)

(Continuare)

- Înainte de a atinge pistolul de alimentare sau bușonul rezervorului, trebuie să vă descărcați electrostatic prin atingerea unei alte suprafețe metalice situate la o distanță sigură de gâtul rezervorului, de pistolul de alimentare sau de sursa de combustibil.
- Nu utilizați telefoane mobile în timpul realimentării. Curentul electric și/sau interferențele electronice produse de aceste aparate pot aprinde vaporii de combustibil și pot provoca un incendiu.
- După începerea alimentării, nu vă urcați la volan. Puteți genera sarcină electrostatică prin atingerea, frecarea sau ștergerea unei suprafețe care poate produce sarcină electrostatică.

(Continuare)**(Continuare)**

- Sarcina electrostatică poate aprinde vaporii de combustibil și poate provoca izbucnirea unui incendiu. Dacă trebuie să intrați în vehicul, trebuie să vă descărcați din nou electrostatic, prin atingerea cu mâna goală a unei alte suprafețe metalice situate la o distanță sigură de gâtul rezervorului, de pistolul de alimentare sau de sursa de combustibil.
- La realimentare, treceți întotdeauna schimbătorul de viteze în treapta 1, dacă vehiculul este parcat în rampă și în R (marșarier), dacă este parcat în pantă, activați frâna de parcare și treceți contactul în poziția LOCK/OFF. Scânteile produse de echipamentele electrice ale motorului pot aprinde vaporii de combustibil și provoca un incendiu.

(Continuare)**(Continuare)**

- Dacă pentru realimentare se utilizează o canistră aprobată, aceasta trebuie amplasată pe pământ înainte de realimentare. Sarcina electrostatică a canistrei poate aprinde vaporii de combustibil și poate provoca un incendiu. La realimentare trebuie menținut în permanență contactul mâinii goale cu vehiculul.
- Utilizați numai canistre speciale din plastic, aprobate pentru transportul și păstrarea benzinei.
- Nu utilizați chibrituri sau o brichetă și nu fumați sau nu lăsați țigara aprinsă în interiorul vehiculului la stația de alimentare și în special în timpul realimentării.
- Nu umpleți prea tare rezervorul vehiculului, deoarece este posibil să se scurgă combustibil.

(Continuare)

(Continuare)

- Dacă în timpul realimentării izbucnește un incendiu, părăsiți vehiculul și contactați imediat persoana responsabilă din cadrul stației de alimentare sau contactați pompierii. Respectați sfaturile acestora.
- Dacă se pulverizează combustibil sub presiune, acesta se poate impregna în haine sau piele; pericol de incendiu sau de arsuri. Scoateți întotdeauna bușonul rezervorului de combustibil încet și cu grijă. Dacă simțiți prezența vaporilor de combustibil sau auziți un șuierat, așteptați până la încetarea acestuia, înainte de a scoate complet bușonul.
- Verificați întotdeauna montarea corectă a capacului, pentru a împiedica scurgerile de combustibil în caz de accident.

i Info

Asigurați-vă că realimentați vehiculul conform recomandărilor din „Specificații combustibil” din capitolul de introducere.

NOTĂ

- Nu vărsați combustibil pe suprafața exterioară a caroseriei. Orice tip de combustibil vărsat pe suprafața vopsită poate deteriora vopseaua.
- Dacă bușonul rezervorului de combustibil trebuie înlocuit, utilizați numai o piesă originală HYUNDAI sau echivalentă, special destinată utilizării pe vehiculul dvs. Un bușon necorespunzător poate provoca funcționarea defectuoasă a sistemului de alimentare sau a sistemului de control al emisiilor.

GRUP DE INSTRUMENTE



1. Tuometru cu LED-uri variabile
2. Vitezometru
3. Indicator de temperatură lichid de răcire motor
4. Indicator de nivel combustibil
5. Lămpi de avertizare și control
6. Ecran LCD (inclusiv contor de parcurs)

Este posibil ca grupul de instrumente prezent pe vehicul să fie diferit de cel din imagine.

Pentru informații suplimentare, consultați „Instrumente și indicatoare” din acest capitol.

OPDEN048101

Reostat iluminare grup de instrumente

Iluminare planșă de bord

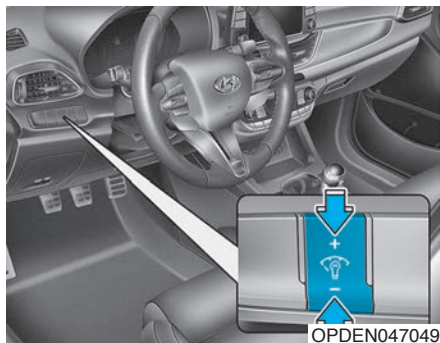

Dacă pozițiile sau farurile vehiculului sunt aprinse, apăsați butonul de comandă pentru a regla intensitatea iluminării planșei de bord.

La apăsarea butonului de comandă a iluminării, se reglează și intensitatea iluminării butoanelor din habitacul.

⚠️ AVERTISMENT

Nu reglați niciodată grupul de instrumente în timpul deplasării. Există pericolul de a pierde controlul asupra vehiculului și de a provoca un accident cu urmări precum decesul, rănirea gravă sau deteriorarea vehiculului.



- Se afișează intensitatea iluminării planșei de bord.
- Dacă luminozitatea atinge nivelul maxim sau minim, se activează o alarmă.

Instrumente și indicatoare

Vitezometru



Vitezometrul indică viteza vehiculului și este calibrat în kilometri pe oră (km/h) și/sau mile pe oră (mph).

Tuometru cu LED-uri variabile



OPDEN047104

Tuometrul indică numărul aproximativ de rotații pe minut (rpm) ale motorului.

Utilizați tuometrul pentru a selecta punctele corecte de schimbare a treptelor de viteză și pentru a preveni subturarea și/sau supratizarea motorului.



OPDEN047154

LED-urile galbene și roșii indică intervalul recomandat pentru turația motorului. Pe măsură ce temperatura uleiului de motor crește, se extinde și intervalul recomandat pentru turația motorului.

Evitați depasarea cu turația motorului în câmpurile de avertizare de culoare galbenă și roșie.

În special nu vă deplasați cu turația motorului în câmpul de avertizare roșu. În caz contrar, este posibil ca motorul să se defecteze.

Indicator temperatură lichid de răcire motor



OPDEN047106

Dacă este cuplat contactul, acest indicator prezintă temperatura lichidului de răcire motor.

NOTĂ

Dacă indicatorul depășește zona normală și se mișcă spre poziția „130”, acest lucru indică o supraîncălzire a motorului, care poate provoca defectarea acestuia.

Nu vă continuați călătoria cu un motor supraîncălzit. Dacă motorul s-a supraîncălzit, consultați „Dacă motorul se supraîncălzeste” în capitolul 6.

⚠ AVERTISMENT

Nu scoateți niciodată bușonul vasului de expansiune dacă motorul este fierbinte. Lichidul de răcire este presurizat și poate provoca arsuri grave. Înainte de a completa cu lichid de răcire, așteptați ca motorul să se răcească.

Indicator de nivel combustibil

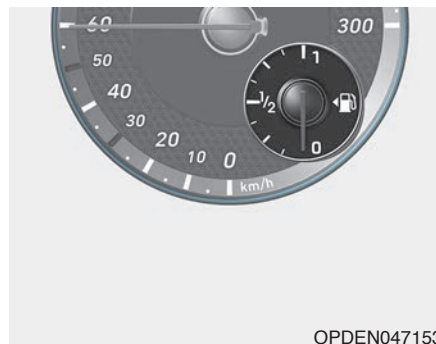

OPDEN047153

Acest indicator arată cantitatea aproximativă de combustibil rămasă în rezervor.

i Info

- Capacitatea rezervorului de combustibil este prezentată în capitolul 8.
- Indicatorul de nivel combustibil este completat de lampa de avertizare nivel scăzut combustibil, care se aprinde dacă rezervorul este aproape gol.
- Pe pante sau în curbe, indicatorul de nivel combustibil poate fluctua, iar lampa de avertizare se poate

aprinde mai repede decât de obicei, din cauza deplasării combustibilului în rezervor.

⚠ AVERTISMENT

Pana de combustibil poate pune în pericol pasagerii din vehicul.

După aprinderea lămpii de avertizare sau dacă indicatorul de nivel ajunge aproape de „0”, trebuie să realimentați cât mai curând posibil.

NOTĂ

Nu conduceți cu un nivel foarte scăzut de combustibil în rezervor. Pana de combustibil poate provoca rateuri ale motorului și defectarea catalizatorului.

Indicator temperatură exterioară

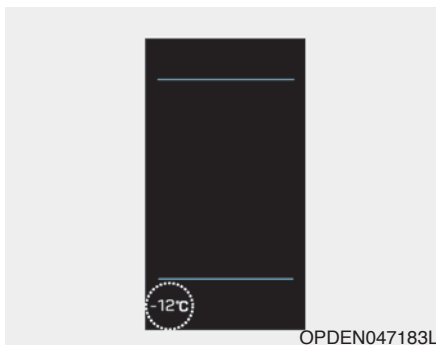

Acest indicator prezintă temperatura exterioară curentă, în grade Celsius (°C) sau Fahrenheit.

- Interval de temperatură: -40 °C ~ 60 °C (-104 °F ~ 140 °F)

Temperatura exterioară de pe ecran nu se poate modifica imediat, ca în cazul unui termometru obișnuit, pentru a nu distra atenția șoferului.

Unitatea de măsură pentru temperatură poate fi modificată (de la °C la °F sau de la °F la °C) astfel:

- Mod setări utilizator în cadrul grupului de instrumente: puteți schimba unitatea de măsură pentru temperatură din „Other Features -

Temperature unit” (alte funcții - unitate de măsură temperatură).

- Climatizarea automată: în timp ce apăsați butonul OFF (oprit), apăsați butonul AUTO timp de 3 secunde sau mai mult.

Unitatea de măsură pentru temperatură de pe ecranul LCD al grupului de instrumente și ecranul de control al climatizării se modifică.

Kilometraj

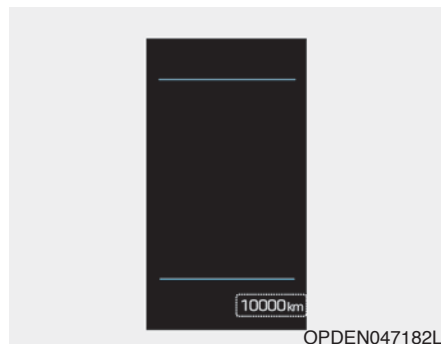

Kilometrajul indică distanța totală parcursă de vehicul și trebuie utilizat pentru a stabili momentul în care trebuie efectuată revizia periodică.

Autonomie

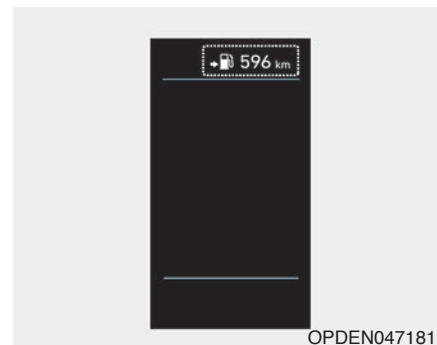

• Autonomia indică distanța estimată pe care o poate parcurge vehiculul cu combustibilul rămas.

• Dacă distanța estimată este mai mică de 1 km (1 milă), autonomia indicată de computerul de bord va fi „---”.

i Info

- Dacă vehiculul nu se află pe o suprafață plană sau dacă bateria a fost deconectată, este posibil ca funcția autonomie să nu funcționeze corect.
- Autonomia indicată poate fi diferită de autonomia reală, deoarece reprezintă o estimare a distanței care mai poate fi parcursă.
- Dacă se alimentează cu mai puțin de 6 litri (1,6 galoane) de combustibil, computerul de bord ar putea să nu înregistreze schimbarea.
- În funcție de condițiile de parcurs, stilul de condus și starea vehiculului, autonomia poate varia foarte mult.

Indicator treaptă transmisie manuală

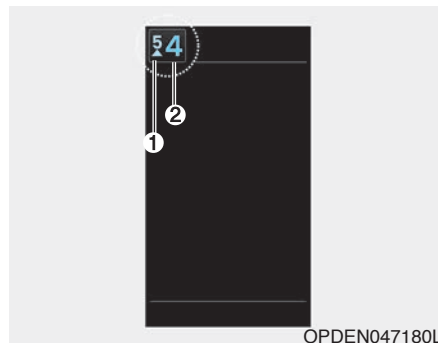

1. Acest indicator vă informează ce treaptă de viteză este recomandată pentru a economisi combustibil.
2. Acest indicator vă informează cu privire la treapta de viteză curentă cuplată (disponibil numai în timpul deplasării).

De exemplu

 : indică faptul că este recomandată treapta 3 (schimbătorul de viteze este în treapta 2 sau 1).

 : indică faptul că este recomandată treapta 3 (schimbătorul de viteze este în treapta 4, 5 sau 6).

Dacă sistemul nu funcționează corect, indicatorul nu este afișat.

i Info

Treapta de viteză recomandată (1) poate varia în funcția de modul de deplasare selectat.

Lămpi schimbare trepte



Numărul de LED-uri aprinse indică turația motorului. LED-urile de diferite culori se aprind în timp ce turația motorului se apropie de limita maximă admisă. Când toate cele 5 LED-uri încep să clipească, indică momentul cel mai potrivit pentru trecerea într-o treaptă de viteză superioară. Nu întârziati trecerea într-o treaptă de viteză superioară.

Puteți selecta modul de afișare a indicatorului treptei transmisei din modul User Settings) (setări utilizator).

Accesați „User Settings (setări utilizator) → Convenience (confort) → Shift recommendation light (lampă recomandare schimbare viteze) → ECO/NORMAL/SPORT/N/CUSTOM (personalizat)”.

Fiecare treaptă și mod de condus are asociat un mod diferit de funcționare a LED-urilor. În modul SPORT sau N, LED-urile acoperă o plajă mai mare de turație decât în modul NORMAL și ECO, pentru a asigura șoferului asistență suplimentară în stil de condus sportiv și pe circuit.

Lămpi de avertizare și control

Info

După pornirea motorului, asigurați-vă că toate lămpile de avertizare s-au stins. Dacă una dintre lămpi rămâne aprinsă, aceasta indică o situație care necesită verificare.

Lampă de avertizare airbag



Această lampă de avertizare se aprinde:

- După ce treceți contactul sau butonul de pornire/oprire motor în poziția ON.
 - Se aprinde aproximativ 6 secunde și apoi se stinge.
- Dacă sistemul SRS este defect. În acest caz, vă recomandăm să verificați vehiculul la un dealer autorizat HYUNDAI.

Lampă de avertizare centură de siguranță



Această lampă de avertizare informează șoferul că nu are cuplată centura de siguranță.

Pentru informații suplimentare, consultați „Centuri de siguranță” în capitolul 2.

Lampă de avertizare frână de parcare și lichid de frână



Această lampă de avertizare se aprinde:

- După ce treceți contactul sau butonul de pornire/oprire motor în poziția ON.
 - Se aprinde aproximativ 3 secunde
 - Rămâne aprinsă dacă frâna de parcare este activată.
- Dacă frâna de parcare este activată.
- Dacă nivelul lichidului de frână din rezervor este scăzut.
 - Dacă lampa de avertizare se aprinde, iar frâna de parcare este dezactivată, acest lucru indică faptul că nivelul lichidului de frână din rezervor este scăzut.

Dacă nivelul lichidului de frână din rezervor este scăzut:

1. Conduceți cu atenție până la cel mai apropiat loc sigur de parcare și opriți vehiculul.
2. După oprirea motorului, verificați imediat nivelul lichidului de frână și dacă este necesar, completați **(pentru informații suplimentare, consultați „Lichid de frână” în capitolul 7)**. După completarea nivelului lichidului de frână, verificați etanșeitatea sistemului de frânare. Dacă se identifică o pierdere de lichid de frână, dacă lampa de avertizare nu se stinge sau dacă frânele nu funcționează corect, nu continuați călătoria. Vă recomandăm să verificați vehiculul la un dealer autorizat HYUNDAI.

Sistem de frânare cu dublu circuit în diagonală

Vehiculul dvs. este echipat cu sistem de frânare cu dublu circuit în diagonală. Acest sistem permite frânarea vehiculului chiar și în eventualitatea defectării unui circuit din cele două.

Dacă doar unul din cele două circui-

te este funcțional, cursa pedalei va fi mai lungă, iar pentru oprire este necesară apăsarea mai puternică a pedalei de frână.

Deoarece doar jumătate de sistem este funcțional, distanțele de frânare vor fi mai lungi.

Dacă sistemul de frânare este defect, schimbați într-o treaptă inferioară și opriți vehiculul imediat ce acest lucru se poate face în siguranță.

AVERTISMENT

Lampă de avertizare frână de parcare și lichid de frână

Conducusul vehiculului cu o lampă de avertizare aprinsă este periculos. Dacă lampa de avertizare frână de parcare și lichid de frână se aprinde, iar frâna de parcare este dezactivată, acest lucru indică faptul că nivelul lichidului de frână este scăzut.

În acest caz, vă recomandăm să verificați vehiculul la un dealer autorizat HYUNDAI.

Lampă de avertizare sistem antiblocare frâne (ABS)



Această lampă de avertizare se aprinde:

- După ce treceți contactul sau butonul de pornire/oprire motor în poziția ON.
 - Se aprinde aproximativ 3 secunde și apoi se stinge.
- Dacă sistemul ABS este defect (sistemul de frânare funcționează normal, dar nu beneficiază de asistența ABS).

În acest caz, vă recomandăm să verificați vehiculul la un dealer autorizat HYUNDAI.

Lampă de avertizare distribuție electronică a forței de frânare (EBD)



Aceste două lămpi de avertizare se aprind simultan în timpul deplasării:

- Dacă este posibil ca sistemul ABS și sistemul de frânare obișnuit să nu funcționeze normal.

În acest caz, vă recomandăm să verificați vehiculul la un dealer autorizat HYUNDAI.

⚠ AVERTISMENT

Lampă de avertizare distribuție electronică a forței de frânare (EBD)

Dacă atât lampa de avertizare ABS, cât și lampa de avertizare frână de parcare și lichid de frână este aprinsă, sistemul de frânare nu va funcționa normal, iar frânarea de urgență poate genera situații neașteptate sau periculoase.

(Continuare)

(Continuare)

În acest caz, nu rulați cu viteză mare și nu frânați brusc.

Vă recomandăm să verificați cât mai curând posibil vehiculul la un dealer autorizat HYUNDAI.

i Info - lampă de avertizare distribuție electronică a forței de frânare (EBD)

Dacă lampa de avertizare ABS este aprinsă sau atât lampa de avertizare ABS, cât și lampa de avertizare frână de parcare și lichid de frână este aprinsă, este posibil ca vitezometrul, kilometrajul sau contorul de parcurs să nu funcționeze corect. De asemenea, este posibil să se aprindă lampa de avertizare EPS, iar efortul de manevrare a volanului ar putea crește sau scădea.

În acest caz, vă recomandăm să verificați cât mai curând posibil vehiculul la un dealer autorizat HYUNDAI.

Lampă de avertizare servodirecție asistată electric (EPS)



Această lampă de avertizare se aprinde:

- După ce treceți contactul sau butonul de pornire/oprire motor în poziția ON.
 - Se aprinde aproximativ 3 secunde și apoi se stinge.
- Dacă sistemul EPS este defect.

În acest caz, vă recomandăm să verificați vehiculul la un dealer autorizat HYUNDAI.

Lampă de control defecțiune (MIL)



Această lampă de avertizare se aprinde:

- După ce treceți contactul sau butonul de pornire/oprire motor în poziția ON.
 - Se aprinde aproximativ 3 secunde și apoi se stinge.
- Dacă sistemul de control al emisiilor este defect.

În acest caz, vă recomandăm să verificați vehiculul la un dealer autorizat HYUNDAI.

NOTĂ

Deplasarea cu lampa de control defecțiune (MIL) aprinsă poate provoca defectarea sistemului de control al emisiilor și poate afecta consumul de combustibil și/sau performanțele.

NOTĂ - motor pe benzină

Dacă lampa de control defecțiune (MIL) se aprinde, este posibil să se fi defectat catalizatorul, ceea ce poate duce la pierderi de putere ale motorului.

În acest caz, vă recomandăm să verificați cât mai curând posibil vehiculul la un dealer autorizat HYUNDAI.

Lampă de avertizare sistem de încărcare



Această lampă de avertizare se aprinde:

- Dacă alternatorul sau sistemul electric de încărcare este defect.

Dacă alternatorul sau sistemul electric de încărcare este defect:

1. Conduceți cu atenție până la cel mai apropiat loc sigur de parcare și opriți vehiculul.
2. Opriți motorul și verificați să nu fie slăbită sau ruptă cureaua alternatorului.

Dacă reglajul curelei este corect, este posibil ca sistemul electric de încărcare să fie defect.

În acest caz, vă recomandăm să verificați cât mai curând posibil vehiculul la un dealer autorizat HYUNDAI.

Lampă de avertizare presiune ulei de motor



Această lampă de avertizare se aprinde:

- Dacă presiunea uleiului de motor este scăzută.

Dacă presiunea uleiului de motor este scăzută:

1. Conduceți cu atenție până la cel mai apropiat loc sigur de parcare și opriți vehiculul.
2. Opriți motorul și verificați nivelul uleiului de motor (**pentru informații suplimentare, consultați „Ulei de motor” în capitolul 7**). Dacă nivelul este scăzut, completați cu ulei atât cât este necesar.

Dacă după completarea nivelului uleiului lampa de avertizare rămâne aprinsă sau dacă nu aveți ulei, vă recomandăm verificați cât mai curând posibil vehiculul la un dealer autorizat HYUNDAI.

NOTĂ

- Dacă motorul nu este oprit imediat după aprinderea lămpii de avertizare presiune ulei de motor, acesta se poate defecta grav.
- Dacă lampa de avertizare rămâne aprinsă în timp ce motorul este pornit, indică faptul că este posibil ca acesta să prezinte defecțiuni grave. În acest caz:
 1. Opriți vehiculul imediat ce puteți face acest lucru în siguranță.
 2. Opriți motorul și verificați nivelul uleiului. Dacă nivelul uleiului este scăzut, completați până la nivelul corect.
 3. Porniți din nou motorul. Dacă după pornirea motorului lampa de avertizare rămâne aprinsă, opriți-l imediat. În acest caz, vă recomandăm să verificați vehiculul la un dealer autorizat HYUNDAI.

Lampă de avertizare nivel scăzut combustibil



Această lampă de avertizare se aprinde:

- Dacă rezervorul de combustibil este aproape gol.

Alimentați cu combustibil cât mai curând posibil.

NOTĂ

Utilizarea vehiculului cu lampa de avertizare nivel scăzut combustibil aprinsă sau cu indicatorul nivelului de combustibil sub gradația „0” poate provoca funcționarea cu rateuri a motorului și defectarea catalizatorului (dacă există în dotare).

Lampă de avertizare principală



Această lampă de control se aprinde:

- Dacă unul dintre sistemele de mai jos este defect.
 - Faruri cu LED defecte
 - Asistență pentru faza lungă (HBA) defectă (dacă există în dotare)
 - Asistență pentru evitarea coliziunilor frontale (FCA) defectă (dacă există în dotare)
 - Avertizare inteligentă restricție de viteză (ISLW) defectă (dacă există în dotare)

Pentru a vedea detaliile avertizării, consultați ecranul LCD.

Lampă de avertizare presiune redusă în anvelope (dacă există în dotare)



Această lampă de avertizare se aprinde:

- Atunci când treceți contactul sau butonul de pornire/oprire motor în poziția ON.
 - Se aprinde aproximativ 3 secunde și apoi se stinge.
- Dacă una sau mai multe anvelope sunt foarte dezumflate (locația anvelopelor dezumflate este indicată pe ecranul LCD).

Pentru informații suplimentare, consultați „Sistem de monitorizare a presiunii în anvelope (TPMS)” în capitolul 6.

Această lampă de avertizare rămâne aprinsă după ce clipește aproximativ 60 de secunde sau clipește la intervale de 3 secunde:

- Dacă sistemul TPMS este defect.
În acest caz, vă recomandăm să verificați cât mai curând posibil vehiculul la un dealer autorizat HYUNDAI.

Pentru informații suplimentare, consultați „Sistem de monitorizare a presiunii în anvelope (TPMS)” în capitolul 6.

⚠ AVERTISMENT

Oprire în siguranță

- TPMS nu vă poate avertiza în cazul unei explozii de cauciuc.
- Dacă simțiți că vehiculul a devenit instabil, luați imediat piciorul de pe pedala de accelerație, frânați ușor și constant și trageți ușor pe dreapta.

Lampă de avertizare sistem de eșapament (GPF) (motor pe benzină, dacă există în dotare)



Această lampă de avertizare se aprinde:

- Dacă filtrul de particule (GPF) este defect.

Dacă se aprinde această lampă de avertizare, este posibil ca aceasta să se stingă după ce conduceți vehiculul în condițiile următoare:

- Cu o viteză mai mare de 80 km/h (50 mph), timp de 30 de minute (într-o treaptă de viteză mai mare de 3 și cu motorul la o turație de 1.500 ~ 4.000 rpm)

Dacă această lampă de avertizare clipește deși a fost efectuată această procedură (de acum este afișat mesajul de avertizare pe ecranul LCD), vă recomandăm să verificați sistemul GPF la un dealer autorizat HYUNDAI.

NOTĂ

Dacă continuați deplasarea cu lampa de avertizare GPF clipind o perioadă lungă de timp, sistemul GPF se poate defecta, iar consumul de combustibil poate crește.

Lampă de control sistem electronic de control al stabilității (ESC) (dacă există în dotare)



Această lampă de control se aprinde:

- După ce treceți contactul sau butonul de pornire/oprire motor în poziția ON.
 - Se aprinde aproximativ 3 secunde și apoi se stinge.
- Dacă sistemul ESC este defect. În acest caz, vă recomandăm să verificați vehiculul la un dealer autorizat HYUNDAI.

Această lampă de control clipește:

- Dacă se activează sistemul ESC.

Pentru informații suplimentare, consultați „Control electronic al stabilității (ESC)” în capitolul 5.

Lampă de control sistem electronic de control al stabilității (ESC) dezactivat (dacă există în dotare)



Această lampă de control se aprinde:

- După ce treceți contactul sau butonul de pornire/oprire motor în poziția ON.
 - Se aprinde aproximativ 3 secunde și apoi se stinge.
- Dacă dezactivați sistemul ESC prin apăsarea butonului de dezactivare ESC.

Pentru informații suplimentare, consultați „Control electronic al stabilității (ESC)” în capitolul 5.

Lampă de control ESC SPORT

ESC
SPORT

Această lampă de control se aprinde:

- Dacă este activat modul ESC SPORT.

Pentru informații suplimentare, consultați „Control electronic al stabilității” în capitolul 5.

Lampă de control oprire automată (dacă există în dotare)



Această lampă de control se aprinde:

- Dacă motorul intră în modul oprire la ralanti al sistemului ISG (oprire și pornire la ralanti).

Această lampă de control clipește:

- Dacă motorul pornește automat, indicatorul de oprire automată din cadrul grupului de instrumente clipește pentru 5 secunde.

Pentru informații suplimentare, consultați „Sistem ISG (oprire și pornire la ralanti)” în capitolul 5.

i Info

Dacă motorul este pornit automat de către sistemul ISG, este posibil ca unele lămpi de avertizare (lampa de avertizare ABS, ESC, ESC dezactivat, EPS sau frână de parcare) să se aprindă pentru câteva secunde.

Acest lucru se datorează bateriei descărcate. Acest lucru nu înseamnă că sistemul s-a defectat.

Lampă de control imobilizator (fără cheie inteligentă) (dacă există în dotare)



Această lampă de control se aprinde:

- Dacă vehiculul detectează imobilizatorul cheii, în timp ce contactul este cuplat.
 - Se poate porni motorul.
 - După pornirea motorului, lampa se stinge.

Această lampă de control clipește:

- Dacă sistemul de imobilizare este defect.

În acest caz, vă recomandăm să verificați vehiculul la un dealer autorizat HYUNDAI.

Lampă de control imobilizator (cu cheie inteligentă) (dacă există în dotare)



Această lampă de control se aprinde pentru până la 30 de secunde:

- Dacă vehiculul detectează cheia inteligentă din vehicul, în timp ce butonul de pornire/oprire motor este în poziția ACC sau ON.
 - Se poate porni motorul.
 - După pornirea motorului, lampa se stinge.

Această lampă de control clipește câteva secunde:

- Dacă cheia inteligentă nu este în vehicul.
 - Nu se poate porni motorul.

Această lampă de control se aprinde de 2 secunde și apoi se stinge:

- Dacă cheia inteligentă este în vehicul, iar butonul de pornire/oprire motor este în poziția ON, dar vehiculul nu poate detecta cheia inteligentă.

În acest caz, vă recomandăm să verificați vehiculul la un dealer autorizat HYUNDAI.

Această lampă de control clipește:

- Dacă bateria cheii inteligente este descărcată.
 - Nu se poate porni motorul. Cu toate acestea, dacă apăsați cu cheia inteligentă butonul de pornire/oprire motor, puteți porni motorul. **(Pentru informații suplimentare, consultați „Pornirea motorului” în capitolul 5).**
- Dacă sistemul de imobilizare este defect.

În acest caz, vă recomandăm să verificați vehiculul la un dealer autorizat HYUNDAI.

Lumini de semnalizare

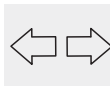

Această lampă de control clipește:

- Dacă activați luminile de semnalizare.

Dacă survine oricare dintre următoarele situații, înseamnă că este posibil ca sistemul de semnalizare să fie defect.

- Lampa de control semnalizare se aprinde dar nu clipește
- Lampa de control semnalizare clipește rapid
- Lampa de control semnalizare nu se aprinde

Dacă survine una dintre aceste situații, vă recomandăm să verificați vehiculul la un dealer autorizat HYUNDAI.

Lampă de control fază scurtă (dacă există în dotare)



Această lampă de control se aprinde:

- Dacă farurile sunt aprinse.

Lampă de control fază lungă



Această lampă de control se aprinde:

- Dacă se aprinde faza lungă a farurilor.
- Dacă maneta de semnalizare este în poziția semnalizare cu farurile.

Lampă de control asistență pentru faza lungă (HBA) (dacă există în dotare)



Această lampă de avertizare se aprinde:

- Dacă faza lungă este aprinsă și butonul pentru lumini este în poziția AUTO.
- Dacă vehiculul detectează vehicule care vin din față sau dacă urmează un vehicul, sistemul de asistență pentru faza lungă (HBA) trece automat pe fază scurtă.

Pentru informații suplimentare, consultați „Asistență pentru faza lungă (HBA)” din acest capitol.

Lampă de control lumini aprinse



Această lampă de control se aprinde:

- Dacă farurile sau pozițiile sunt aprinse.

Lampă de control lampă de ceață spate



Această lampă de control se aprinde:

- Dacă lămpile de ceață spate sunt aprinse.

Lampă de avertizare faruri cu LED



Această lampă de avertizare se aprinde:

- Atunci când treceți contactul sau butonul de pornire/oprire motor în poziția ON.
- Dacă farurile cu LED sunt defecte.

În acest caz, vă recomandăm să verificați vehiculul la un dealer autorizat HYUNDAI.

3-58

Această lampă de avertizare clipește:

Dacă o piesă a farurilor cu LED este defectă.

În acest caz, vă recomandăm să verificați vehiculul la un dealer autorizat HYUNDAI.

NOTĂ

Deplasarea continuă cu lampa de avertizare a farurilor cu LED clipeind poate reduce durata de exploatare a acestora.

Lampă de control pilot automat (dacă există în dotare)



Această lampă de control se aprinde:

- Dacă este activat pilotul automat.

Pentru informații suplimentare, consultați „Pilot automat” în capitolul 5.

Lampă de control setare pilot automat (dacă există în dotare)

SET

Această lampă de control se aprinde:

- Dacă este activat pilotul automat.

Pentru informații suplimentare, consultați „Pilot automat” în capitolul 5.

Lampă de control mod SPORT

SPORT

Această lampă de control se aprinde:

- Dacă se activează modul „SPORT”.

Pentru informații suplimentare, consultați „Sistem integrat de comandă a modului de condus” în capitolul 5.

Lampă de control mod ECO



Această lampă de control se aprinde:

- Dacă se activează modul „ECO”.

Pentru informații suplimentare, consultați „Sistem integrat de comandă a modului de condus” în capitolul 5.

Lampă de control mod N



Această lampă de control se aprinde:

- Dacă se activează modul „N”.

Pentru informații suplimentare, consultați „Sistem integrat de comandă a modului de condus” în capitolul 5.

Lampă de control mod CUSTOM (personalizat)



Această lampă de control se aprinde:

- Dacă se activează modul „CUSTOM” (personalizat).

Pentru informații suplimentare, consultați „Sistem integrat de comandă a modului de condus” în capitolul 5.

Lampă de control REV (corelare turație motor)



Această lampă de control se aprinde:

[Albă] În cazul în care corelarea turației motorului este activată în modul NORMAL.

[Galbenă] În cazul în care corelarea turației motorului este activată în modul SPORT.

[Roșie] În cazul în care corelarea turației motorului este activată în modul N.

Pentru informații suplimentare, consultați „Corelare turație motor” în capitolul 5.

Lampă de avertizare sistem de asistență pentru evitarea coliziunilor frontale (FCA) (dacă există în dotare)



Această lampă de control se aprinde:

- Atunci când treceți contactul sau butonul de pornire/oprire motor în poziția ON.
- Se aprinde aproximativ 3 secunde și apoi se stinge.
- Dacă sistemul FCA este defect.
- Dacă sistemul FCA este dezactivat.

În acest caz, vă recomandăm să verificați vehiculul la un dealer autorizat HYUNDAI.

Pentru informații suplimentare, consultați „Sistem de asistență pentru evitarea coliziunilor frontale (FCA)” în capitolul 5.

Lampă de control sistem de avertizare părăsire bandă de rulare (LDW) (dacă există în dotare)



Această lampă de control se aprinde:

- [Verde] Dacă activați sistemul de avertizare la părăsirea benzii de rulare.
- [Alb] Dacă nu sunt îndeplinite condițiile de funcționare a sistemului.
- [Galben] Dacă sistemul de avertizare la părăsirea benzii de rulare este defect.

În acest caz, vă recomandăm să verificați vehiculul la un dealer autorizat HYUNDAI.

Pentru informații suplimentare, consultați „Sistem de avertizare părăsire bandă de rulare (LDW)” în capitolul 5.

Lampă de control sistem de asistență la păstrarea benzii de rulare (LKA) (dacă există în dotare)



Această lampă de control se aprinde:

- [Verde] Dacă sunt îndeplinite condițiile de funcționare a sistemului.
- [Alb] Dacă nu sunt îndeplinite condițiile de funcționare a sistemului.
- [Galben] Dacă sistemul de asistență la păstrarea benzii de rulare este defect.

În acest caz, vă recomandăm să verificați vehiculul la un dealer autorizat HYUNDAI.

Pentru informații suplimentare, consultați „Sistem de asistență la păstrarea benzii de rulare (LKA)” în capitolul 5.

Lampă de avertizare drum cu polei (dacă există în dotare)



Această lampă avertizează șoferul că este posibil ca pe drum să fie polei.

Dacă temperatura exterioră este mai mică de aproximativ 4 °C (40 °F), lampa de avertizare drum cu polei și indicatorul temperaturii exterioare clipește și apoi rămân aprinse. De asemenea, avertizorul sonor se activează o dată.

i Info

Dacă lampa de avertizare drum cu polei se aprinde în timpul deplasării, trebuie să conduceți cu mai multă atenție și să evitați deplasarea cu viteză ridicată, accelerațiile și frânările bruște sau negocierea în forță a virajelor etc.

Mesaje ecran LCD

Low Key Battery (baterie descărcată cheie) (pentru sistem de cheie inteligentă)

Acest mesaj de avertizare apare dacă bateria cheii inteligente este descărcată în timp ce butonul de pornire/oprire motor este trecut în poziția OFF.

Press START while turning wheel (apăsați START în timp ce rotiți volanul) (pentru sistem de cheie inteligentă)

Acest mesaj de avertizare apare dacă volanul nu se deblochează normal la apăsarea butonului de pornire/oprire motor.

Rotiți volanul stânga-dreapta în timp ce apăsați butonul de pornire/oprire motor.

Steering wheel unlocked (volan deblocat) (pentru sistem de cheie inteligentă)

Acest mesaj de avertizare apare dacă volanul nu se blochează la trecerea butonului de pornire/oprire motor în poziția OFF.

Check steering wheel lock system (verificați sistemul de blocare a volanului) (pentru sistem de cheie inteligentă)

Acest mesaj de avertizare apare dacă volanul nu se blochează normal la trecerea butonului de pornire/oprire motor în poziția OFF.

Press clutch pedal to start engine (apăsați pedala de ambreiaj pentru a porni motorul) (pentru sistem de cheie inteligentă)

Acest mesaj de avertizare apare dacă butonul de pornire/oprire motor trece de 2 ori în poziția ACC, la apăsarea repetată a acestuia, fără a apăsa pedala de ambreiaj. Pentru a porni motorul, apăsați pedala de ambreiaj.

Key not in vehicle (cheia nu este în vehicul) (pentru sistem de cheie inteligentă)

Acest mesaj de avertizare apare dacă cheia inteligentă nu este în vehicul, atunci când apăsați butonul de pornire/oprire motor. Atunci când încercați să porniți vehiculului trebuie să aveți întotdeauna la dvs. cheia inteligentă.

Key not detected (cheia nu este detectată) (pentru sistem de cheie inteligentă)

Acest mesaj de avertizare apare dacă cheia inteligentă nu este detectată, atunci când apăsați butonul de pornire/oprire motor.

Press start button with key (apăsați butonul de pornire cu cheia) (pentru sistem de cheie inteligentă)

Acest mesaj de avertizare apare dacă apăsați butonul de pornire/oprire motor, în timp ce apare mesajul „Key not detected” (cheia nu este detectată).

În acest moment, lampa de control a imobilizatorului clipește.

Press START button again (apăsați din nou butonul de pornire) (pentru sistem de cheie inteligentă)

Acest mesaj apare dacă nu ați putut porni motorul la apăsarea butonului de pornire/oprire motor.

În acest caz, încercați să porniți motorul apăsând încă o dată butonul de pornire/oprire motor.

Dacă mesajul de avertizare apare la fiecare apăsare a butonului de pornire/oprire motor, vă recomandăm să verificați vehiculul la un dealer autorizat HYUNDAI.

Ușă, capotă, hayon deschis

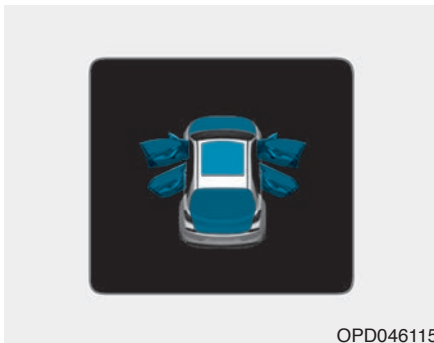

Această avertizare apare și indică ușa deschisă sau dacă este deschisă capota motorului sau portbagajul.

⚠ ATENȚIE

Înainte de a porni la drum, trebuie să confirmați dacă ușa/capotă/hayonul sunt închise corect. De asemenea, verificați ca în cadrul grupului de instrumente să nu existe un mesaj sau o lampă de avertizare ușă/capotă/hayon deschise.

Trapă de plafon deschisă (dacă există în dotare)

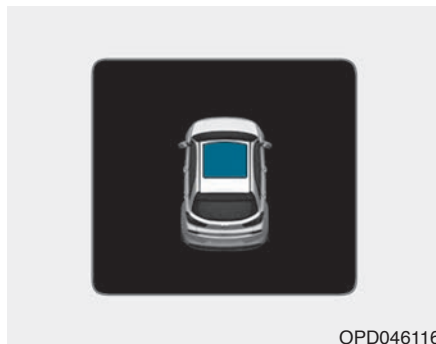

Această avertizare apare dacă opriți motorul și trapa de plafon este deschisă. Închideți bine trapa de plafon atunci când părăsiți vehiculul.

Mod lumini

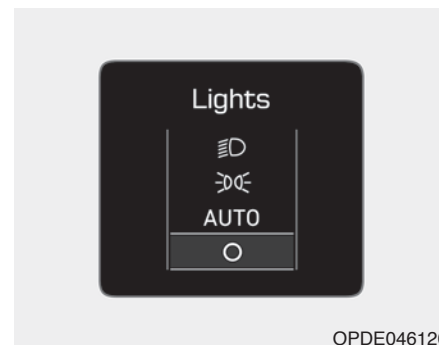

Acest indicator prezintă luminile exterioare aprinse.

Mod ștergătoare

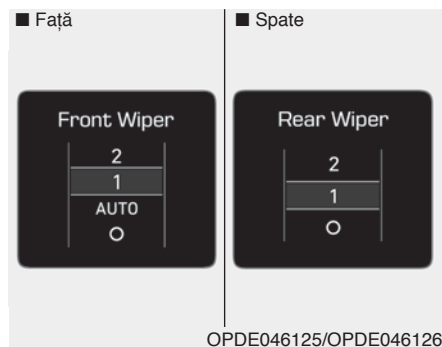

Acest indicator prezintă viteza selectată de la maneta ștergătoarelor.

Presiune redusă (dacă există în dotare)

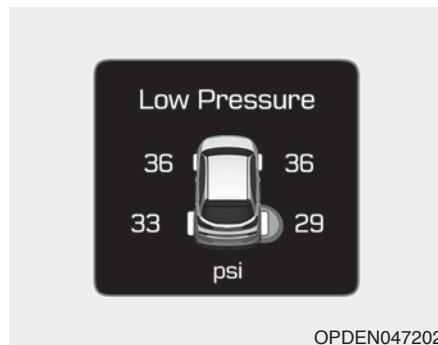

Acest mesaj de avertizare apare dacă presiunea în anvelope este redusă. Anvelopa respectivă a vehiculului se aprinde.

Pentru informații suplimentare, consultați „Sistem de monitorizare a presiunii în anvelope (TPMS)” în capitolul 6.

Activați comutatorul siguranțelor

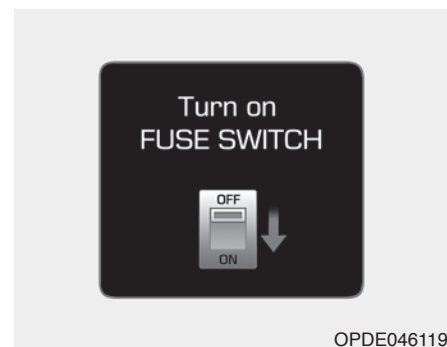

Acest mesaj de avertizare apare dacă comutatorul siguranțelor din panoul de siguranțe de sub volan este în poziția dezactivat. Trebuie să activați comutatorul siguranțelor.

Pentru informații suplimentare, consultați „Siguranțe” în capitolul 7.

Verificați sistemul de servodirecție (dacă există în dotare)

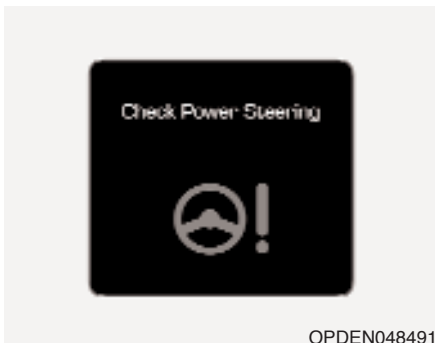

Acest mesaj este afișat dacă sistemul EPS este defect.

Dacă mesajul de avertizare apare în timpul deplasării, sistemul EPS este defect. vă recomandăm să verificați vehiculul la un dealer autorizat HYUNDAI

Heated Steering Wheel turned Off (volan încălzit dezactivat) (dacă există în dotare)

Acest mesaj apare dacă dezactivați sistemul de încălzire a volanului.

Pentru informații suplimentare, consultați „Volan încălzit” din acest capitol.

Low Washer Fluid (nivel scăzut lichid de spălare) (dacă există în dotare)

Acest mesaj de avertizare apare dacă rezervorul lichidului de spălare este aproape gol.

Completați nivelul lichidului de spălare din rezervor.

Low Fuel (nivel scăzut combustibil)

Acest mesaj de avertizare apare dacă rezervorul de combustibil este aproape gol.

Dacă apare acest mesaj, se aprinde lampa de avertizare nivel scăzut combustibil din cadrul grupului de instrumente.

Se recomandă să alimentați cu combustibil cât mai curând posibil.

Alimentați cu combustibil cât mai curând posibil.

Engine has overheated (motorul s-a supraîncălzit) (dacă există în dotare)

Acest mesaj de avertizare apare dacă temperatura lichidului de răcire motor este mai mare de 120 °C (248 °F). Acest lucru înseamnă că motorul este supraîncălzit și se poate defecta.

Dacă vehiculul s-a supraîncălzit, consultați „Supraîncălzire” în capitolul 6.

**Check exhaust system
(verificați sistemul de eșapament)
(dacă există în dotare)**

Acest mesaj de avertizare apare dacă sistemul GPF este defect. De asemenea, lampa de avertizare GPF clipește.

În acest caz, vă recomandăm să verificați sistemul GPF la un dealer autorizat HYUNDAI.

GPF: filtru de particule benzină

Pentru informații suplimentare, consultați „Lămpi de avertizare” din acest capitol.

**Check headlight (verificați farurile)
(dacă există în dotare)**

Acest mesaj de avertizare apare dacă farurile nu funcționează corect. Este posibil ca becul farului să trebuiască înlocuit.

 Info

Înlocuiți becul ars cu unul nou de aceeași putere.

Check headlamp LED (verificați farurile cu LED) (dacă există în dotare)

Acest mesaj de avertizare apare dacă farurile cu LED sunt defecte. Vă recomandăm să verificați vehiculul la un dealer autorizat HYUNDAI.

Check headlamp FAN (verificați ventilatorul farurilor) (dacă există în dotare)

Acest mesaj de avertizare apare dacă ventilatorul farurilor este defect. Vă recomandăm să verificați vehiculul la un dealer autorizat HYUNDAI.

Check High Beam Assist (HBA) system (verificați sistemul de asistență pentru faza lungă) (dacă există în dotare)

Acest mesaj de avertizare apare dacă sistemul de asistență pentru faza lungă (HBA) este defect. Vă recomandăm să verificați vehiculul la un dealer autorizat HYUNDAI.

Pentru informații suplimentare, consultați „Sistem de asistență pentru faza lungă (HBA)” în capitolul 3.

Check Forward Collision Avoidance Assist system (verificați sistemul de asistență pentru evitarea coliziunilor frontale) (dacă există în dotare)

Acest mesaj de avertizare apare dacă sistemul de asistență pentru evitarea coliziunilor frontale (FCA) este defect. Vă recomandăm să verificați vehiculul la un dealer autorizat HYUNDAI.

Pentru informații suplimentare, consultați „Sistem de asistență pentru evitarea coliziunilor frontale (FCA)” în capitolul 5.

Check Lane Departure Warning system (verificați sistemul de avertizare părăsire bandă de rulare) (dacă există în dotare)

Acest mesaj de avertizare apare dacă sistemul de avertizare la părăsirea benzii de rulare (LDW) este defect. Vă recomandăm să verificați vehiculul la un dealer autorizat HYUNDAI.

Pentru informații suplimentare, consultați „Sistem de avertizare părăsire bandă de rulare (LDW)” în capitolul 5.

Check Lane Keeping Assist system (LKA) (verificați sistemul de asistență la păstrarea benzii de rulare) (dacă există în dotare)

Acest mesaj de avertizare apare dacă sistemul de asistență la păstrarea benzii de rulare (LKA) este defect. Vă recomandăm să verificați vehiculul la un dealer autorizat HYUNDAI.

Pentru informații suplimentare, consultați „Sistem de asistență la păstrarea benzii de rulare (LKA)” în capitolul 5.

Check Driver Attention Warning (DAW) system (verificați sistemul de avertizare atenție șofer) (dacă există în dotare)

Acest mesaj de avertizare apare dacă sistemul de avertizare atenție șofer (DAW) este defect. Vă recomandăm să verificați vehiculul la un dealer autorizat HYUNDAI.

Pentru informații suplimentare, consultați „Sistem de avertizare atenție șofer (DAW)” în capitolul 5.

Tyre size mismatch. Check tyre sizes (dimensiuni diferite anvelope. Verificați dimensiunea anvelopelor)

Acest mesaj de avertizare apare dacă dimensiunile anvelopelor (mărimea, tipul etc.) de pe cele 2 punți sunt diferite. Pentru a utiliza diferențialul electronic cu alunecare limitată, montați anvelope de același tip pe față și pe spate.

Pentru informații suplimentare, consultați „Diferențial electronic cu alunecare limitată” în capitolul 5.

Check limited slip differential (verificați diferențialul cu alunecare limitată)

Acest mesaj de avertizare apare dacă diferențialul cu alunecare limitată este defect.

Vă recomandăm să verificați vehiculul la un dealer autorizat HYUNDAI.

Pentru informații suplimentare, consultați „Diferențial electronic cu alunecare limitată” în capitolul 5.

Check ECS (verificați ECS)

Acest mesaj de avertizare apare dacă sistemul electronic de control al suspensiei (ECS) este defect.

Vă recomandăm să verificați vehiculul la un dealer autorizat HYUNDAI.

Pentru informații suplimentare, consultați „Suspensie controlată electronic (ECS)” în capitolul 5.

Beware of engine damage when shifting while in high RPM (dacă schimbați vitezele la turații mari ale motorului, aveți grijă ca acesta să nu se defecteze)

Dacă turația impusă de treapta de viteză cuplată este prea ridicată (supraturare), apare un mesaj de avertizare și se activează un avertizor sonor.

Pentru informații suplimentare, consultați „Corelare turație motor” în capitolul 5.

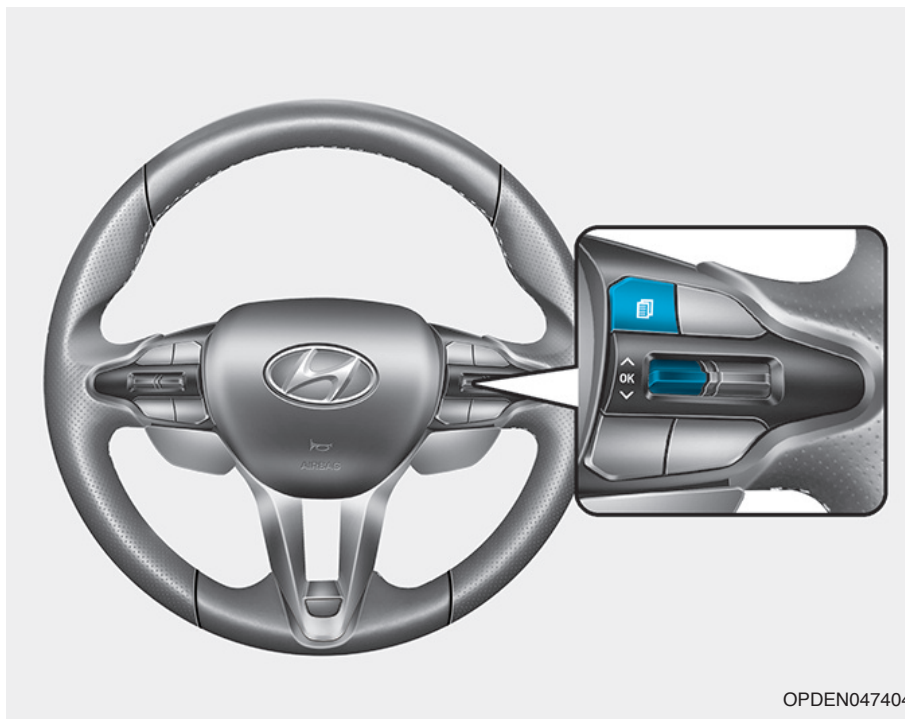

ECRAN LCD

Comandă ecran LCD







OPDEN047404

Modurile ecranului LCD pot fi schimbate cu ajutorul butoanelor de comandă.

- 1)  : buton MOD, pentru schimbarea modurilor
- (2)  ,  : buton de DEFILARE, pentru schimbarea elementelor
- (3) OK: buton SELECTARE/RESETARE, pentru setarea sau resetarea elementului selectat

Moduri ecran LCD

Moduri	Simbol	Explicație
Computer de bord		Acest mod afișează informațiile despre călătorie, cum ar fi contorul de parcurs, consumul de combustibil etc. Pentru informații suplimentare, consultați „Computer de bord” din acest capitol.
Pas cu pas (TBT)		Acest mod afișează starea sistemului de navigație.
Asistență		<p>Acest mod afișează starea pentru:</p> <ul style="list-style-type: none"> - Temperatură ulei, cuplu, presiune de supraalimentare - Cronometru - Acclerație gravitațională - Sistem de asistență la păstrarea benzii de rulare (LKA) - Sistem de avertizare părăsire bandă de rulare (LDW) - Sistem de avertizare atenție șofer (DAW) - Presiune în anvelope <p>Pentru informații suplimentare, consultați „Sistem de avertizare la părăsirea benzii de rulare (LDWS)”, „Sistem de asistență păstrarea benzii de rulare (LKAS)”, „Sistem de avertizare atenție șofer (DAW)” în capitolul 5 și „Sistem de monitorizare presiune în anvelope (TPMS)” în capitolul 6.</p>
Setări utilizator		În acest mod puteți modifica setările pentru uși, lămpi etc.
Avertizare		Acest mod prezintă mesajele de avertizare aferente sistemului de asistență pentru evitarea coliziunilor frontale etc.

Informațiile furnizate pot fi diferite în funcție de echiparea vehiculului.

Setările disponibile după activarea frânei de parcare

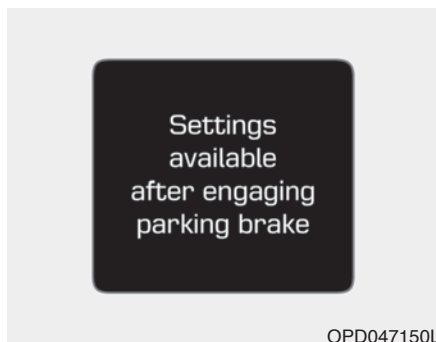

Acest mesaj de avertizare apare dacă încercați să selectați un element din modul User Settings (setări utilizator) în timpul deplasării.

Pentru siguranță, modificați setările utilizatorului după ce activați frâna de parcare.

Ghid rapid (ajutor, dacă există în dotare)

Acest mod oferă informații de bază despre sistemele existente în modul User Settings (setări utilizator).

Selectați un element și țineți apăsat butonul OK.

Pentru informații suplimentare despre fiecare sistem, consultați acest manual de utilizare.

Mod computer de bord

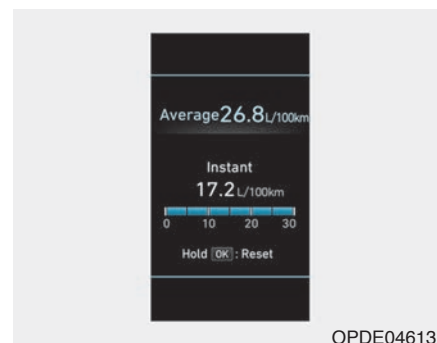

Modul computer de bord afișează informații despre parametrii vehiculului, cum ar fi consumul de combustibil, contorul de parcurs și viteza vehiculului.

Pentru informații suplimentare, consultați „Computer de bord” din acest capitol.

Mod pas cu pas (TBT) (dacă există în dotare)

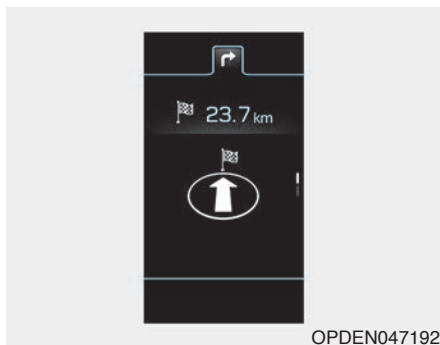

Acest mod afișează starea sistemului de navigație.

Mod asistență

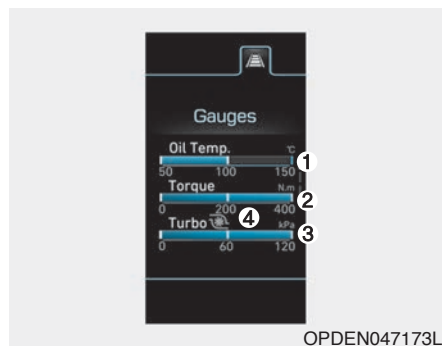

Indicatoare

Acest mod afișează informații referitoare la motor, cum ar fi temperatura uleiului de motor (1), cuplul curent (2) și presiunea de supraalimentare (3) și un indicator de suprapresiune la alimentare (4).



Cronometru

- (1) Timp total
- (2) Cel mai bun tur
- (3) Turul curent

Pentru activare (a):

Apăsați scurt butonul OK de pe volan. Cronometrul va începe să cronometreze turul curent (3).

Pentru dezactivare (b):

Țineți apăsat mai mult de 1 secundă butonul OK de pe volan, în timp ce se cronometrează turul curent (3).

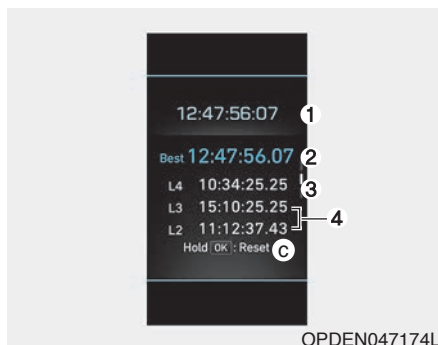

OPDEN047174L

Pentru resetare (c):

Țineți apăsat mai mult de 1 secundă butonul OK de pe volan, după ce cronometrul nu mai cronometrează turul curent (3).

Dacă este apăsat scurt butonul OK, cronometrul va continua din momentul în care s-a dezactivat.

Pentru a salva tururi:

Apăsați scurt butonul OK de pe volan, în timp ce se cronometrează turul curent (3).

Permite salvarea L1~ L100 (4).

Cel mai bun tur (2) va fi afișat automat.

Tururile salvate pot fi resetate în momentul resetării turului curent.

Pentru a începe un tur nou, apăsați butonul OK în momentul resetării turului curent.



OPDEN047175L

Accelerație gravitațională

Acest mod afișează accelerația laterală a vehiculului în timpul deplasării.

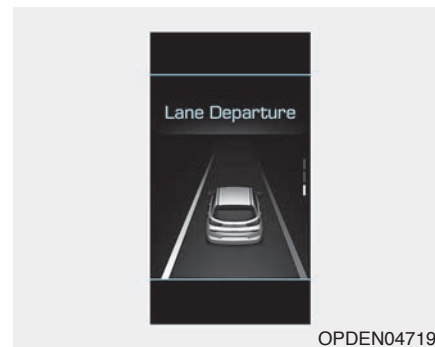

OPDEN047194

LKA/LDW/DAW

Acest mod prezintă starea pilotului automat, sistemului de avertizare la părăsirea benzii de rulare (LDW)/sistemului de asistență la păstrarea benzii de rulare (LKA) și avertizării atenție șofer (DAW).

Pentru informații suplimentare, consultați informațiile despre fiecare sistem, în capitolul 5.



Presiune în anvelope

Acest mod prezintă informații despre presiunea în anvelope.

Pentru informații suplimentare, consultați „Sistem de monitorizare a presiunii în anvelope (TPMS)” în capitolul 6.

Mod mesaj de avertizare

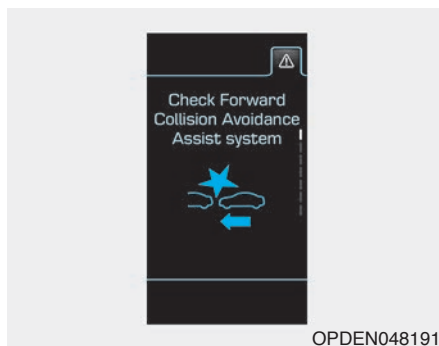

Dacă survine una dintre următoarele situații, pe ecranul LCD vor apărea pentru câteva secunde mesajele de avertizare.

- Faruri cu LED defecte
- Asistență pentru faza lungă (HBA) defectă (dacă există în dotare)
- Asistență pentru evitarea coliziunilor frontale (FCA) defectă (dacă există în dotare)
- Avertizare inteligentă restricție de viteză (ISLW) defectă (dacă există în dotare)

Mod setări utilizator

În acest mod puteți modifica setările pentru grupul de instrumente, uși, lămpi etc.

1. Asistență pentru șofer
2. Ușă
3. Lumini
4. Sunet
5. Confort
6. Interval de revizie
7. Alte funcții
8. Resetare

Informațiile furnizate pot fi diferite în funcție de echiparea vehiculului.

1. Asistență pentru șofer

- Siguranță bandă de rulare
 - Avertizare la părăsirea benzii de rulare
 - LKA standard
 - LKA activ

Pentru a regla funcția de asistență la păstrarea benzii de rulare (LKA).

Pentru informații suplimentare, consultați „Sistem de asistență la păstrarea benzii de rulare (LKA)” în capitolul 5.

- Avertizare atenție șofer
 - Dezactivat/sensibilitate normală/sensibilitate ridicată

Pentru a regla sensibilitatea avertizării atenție șofer (DAW).

Pentru informații suplimentare, consultați „Avertizare atenție șofer (DAW)” în capitolul 5.

- Dezactivare FCA în modul N

Pentru activarea sau dezactivarea FCA în modul N.

Pentru informații suplimentare, consultați „Sistem de asistență pentru evitarea coliziunilor frontale (FCA)” în capitolul 5.

- Asistență pentru evitarea coliziunilor frontale

Pentru activarea sau dezactivarea asistenței pentru evitarea coliziunilor frontale (FCA).

Pentru informații suplimentare, consultați „Sistem de asistență pentru evitarea coliziunilor frontale (FCA)” în capitolul 5.

- Avertizare la înaintare
 - Târzie/normală/timpurie

Pentru reglarea avertizării inițiale a sistemului de asistență pentru evitarea coliziunilor frontale (FCA).

Pentru informații suplimentare, consultați „Sistem de asistență pentru evitarea coliziunilor frontale (FCA)” în capitolul 5.

- Avertizare inteligentă restricție de viteză

Pentru activarea sau dezactivarea funcției de avertizare inteligentă restricție de viteză.

Pentru informații suplimentare, consultați „Avertizare inteligentă restricție de viteză” în capitolul 5.

2. Ușă

- Blocare automată
 - Dezactivare: blocarea automată a ușilor este dezactivată.
 - Activare în funcție de viteză: toate ușile se blochează automat dacă viteza vehiculului depășește 15 km/h (9,3 mph).

- Deblocare automată
 - Dezactivare: deblocarea automată a ușilor este dezactivată.
 - Decuplare contact: dacă butonul de pornire/oprire motor este trecut în poziția OFF, toate ușile se deblochează automat. (vehicule echipate cu cheie inteligentă)
 - La scoaterea cheii: la scoaterea cheii din contact toate ușile se deblochează automat. (vehicule echipate cu cheie cu telecomandă)
 - Deblocare ușă șofer: dacă se deschide ușa șoferului, toate ușile se deblochează automat.

- Avertizare sonoră

Pentru a activa sau dezactiva avertizarea sonoră.

Dacă este activată avertizarea sonoră a claxonului, după blocarea ușilor de la butonul de pe cheia cu telecomandă, dacă apăsați din nou în 4 secunde butonul de blocare, sunetul de avertizare se va auzi o dată, pentru a indica faptul că toate ușile sunt blocate. (vehicule echipate cu cheie cu telecomandă)

3. Lumini

- Semnalizare la o singură atingere
- Dezactivată: funcția de semnalizare la o singură atingere se dezactivează.
- 3, 5, 7 clipi: la mișcarea ușoară a manetei, semnalizatoarele vor clipi de 3, 5 sau 7 ori.

Pentru informații suplimentare, consultați „Iluminare” din acest capitol.

- Stingere întârziată faruri

Pentru activarea sau dezactivarea funcției de stingere întârziată a farurilor.

Pentru informații suplimentare, consultați „Iluminare” din acest capitol

- Lumină de întâmpinare

Pentru activarea sau dezactivarea luminii de întâmpinare.

Pentru informații suplimentare, consultați „Iluminare” din acest capitol.

4. Sunet

- Volum ghidare vocală
 - Mare/mic
- Reglează volumul ghidării vocale.

- Volum avertizare distanță la parcare
- Mare/mic

Pentru reglarea volumului sistemului de avertizare distanță la parcare.

- Sunet de întâmpinare

Pentru activarea sau dezactivarea sunetului de întâmpinare.

5. Confort

- Acces ușor scaun
- Dezactivată: funcția acces ușor scaun se dezactivează.
- Normal/extins: când opriți motorul, scaunul șoferului se va deplasa automat înapoi pe distanță scurtă (normal) sau lungă (extins), pentru ca șoferul să intre sau să iasă ușor din vehicul.

Pentru informații suplimentare, consultați „Sistem de memorare poziție șofer” din acest capitol.

- Sistem de încărcare wireless

Pentru a activa sau dezactiva sistemul de încărcare wireless pentru scaunele din față.

Pentru informații suplimentare, consultați „Sistem de încărcare wireless” din acest capitol.

- Afișaj ștergătoare/lumini

Pentru activarea sau dezactivarea modului ștergătoare/lumini.

Dacă este activat, pe ecranul LCD apare modul selectat pentru ștergătoare/lumini, în momentul schimbării acestuia.

- Ștergător de lunetă automat (marșarier)

Pentru a activa sau dezactiva ștergătorul de lunetă în timp ce vehiculul merge în marșarier și sunt activate ștergătoarele de parbriz.

- Lampă recomandare schimbare viteze
- ECO/NORMAL/SPORT/N/CUSTOM (personalizat)

Pentru a selecta modul în care sunt afișate lămpile pentru schimbarea vitezelor.

6. Interval de revizie

- Interval de revizie

Pentru activarea sau dezactivarea funcției interval de revizie.

- Reglare interval

Dacă este activat meniul intervalului de revizie, puteți regla momentul și distanța.

i Info

Pentru a utiliza meniul intervalului de revizie, consultați un dealer autorizat HYUNDAI.

Dacă este activat intervalul de revizie și se reglează momentul și distanța, se afișează mesaje în situațiile următoare, la fiecare cuplare a contactului.

- Prezentare în service

: Afișat pentru a informa șoferul cu privire la distanța și numărul de zile rămase până la revizie.

- Revizie necesară

: Afișat dacă distanța și numărul de zile până la revizie au fost atinse sau depășite.

i Info

Dacă survine oricare dintre următoarele situații, este posibil ca numărul de kilometri și de zile până la revizie să fie incorect.

- Se deconectează cablul bateriei.
- Comutatorul siguranțelor este dezactivat.
- Bateria este descărcată.

7. Alte funcții

- Resetare automată consum de combustibil
- Dezactivată: după realimentare, consumul de combustibil nu se va reseta automat.
- După decuplarea contactului: dacă motorul a fost oprit timp de 4 ore sau mai mult, consumul mediu de combustibil se resetează automat.
- După realimentare: consumul mediu de combustibil se resetează automat dacă se adaugă 6 litri (1,6 galoane) de combustibil sau mai mult și dacă viteza de deplasare depășește 1 km/h (1 mph).

Pentru informații suplimentare, consultați „Computer de bord” din acest capitol.

- Unitate de măsură consum de combustibil

Pentru selectarea unității de măsură a consumului de combustibil (km/l, l/100km).

- Unitate de măsură temperatură
- Pentru selectarea unității de măsură pentru temperatură (°C, °F).

- Unitate de măsură presiune de supraalimentare

Pentru selectarea unității de măsură a presiunii de supraalimentare. (psi/kPa/bar)

- Unitate de măsură cuplu motor

Pentru selectarea unității de măsură a cuplului motor. (Nm/lb-ft)

- Unitate de măsură presiune în anvelope

Pentru selectarea unității de măsură a presiunii în anvelope (psi, kPa, bar).

8. Resetare

Meniurile pot fi resetate din modul User Settings (setări utilizator). Se resetează toate meniurile din modul User Settings (setări utilizator), cu excepția limbii și intervalului de revizie.

COMPUTER DE BORD

Computerul de bord este un indicator care afișează informații referitoare la condițiile de parcurs.

i Info

Dacă se deconectează bateria, unele dintre informațiile salvate de computerul de bord (de exemplu viteza medie) se resetează.

Moduri parcurs

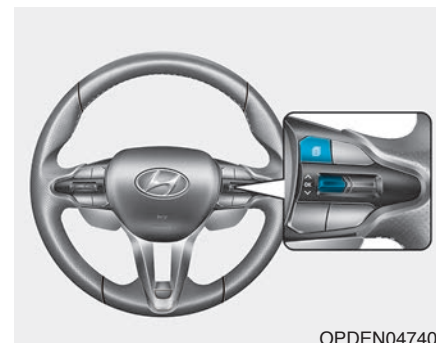
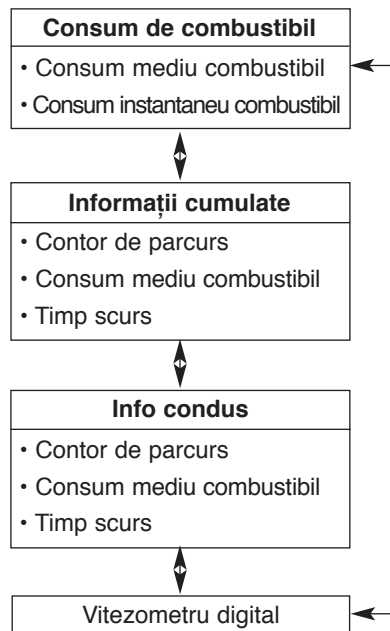

Pentru a schimba modul controlului de parcurs, acționați butonul „^ , ∨” de pe volan.

Consum de combustibil

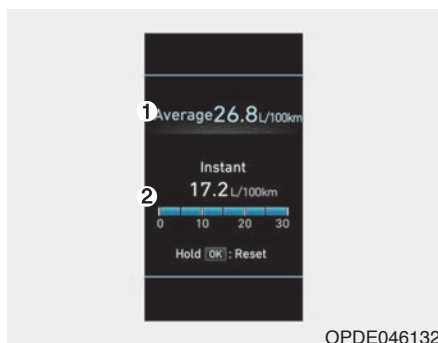

Consum mediu de combustibil (1)

- Consumul mediu de combustibil se calculează ținând cont de distanța totală parcursă și de consumul de combustibil de la ultima resetare a consumului mediu de combustibil.
- Consumul mediu de combustibil poate fi resetat atât manual, cât și automat.

Resetare manuală

Pentru a reseta manual consumul mediu de combustibil, apăsați butonul [OK] de pe volan mai mult de o secundă, atunci când este afișat consumul mediu de combustibil.

Resetare automată

După realimentare, pentru a reseta automat consumul mediu de combustibil, selectați modul „Auto Reset” (resetare automată) din meniul User Settings (setări utilizator) al ecranului LCD.

- După decuplarea contactului: consumul mediu de combustibil se resetează automat după 4 ore de la oprirea motorului.
- După realimentare: consumul mediu de combustibil se resetează automat dacă viteza vehiculului depășește 1 km/h, după ce se realimentează cu cel puțin 6 litri (1,6 galoane) de combustibil.

i Info

Dacă distanța parcursă este mai mică de 300 de metri (0,19 mile) de la trecerea butonului de pornire/oprire motor în poziția ON, consumul mediu de combustibil este posibil să nu fie afișat corect.

Consum instantaneu de combustibil (2)

- Acest mod afișează consumul instantaneu de combustibil din ultimele câteva secunde, dacă viteza vehiculului este mai mare de 10 km/h (6,2 MPH).

Ecran informații cumulate

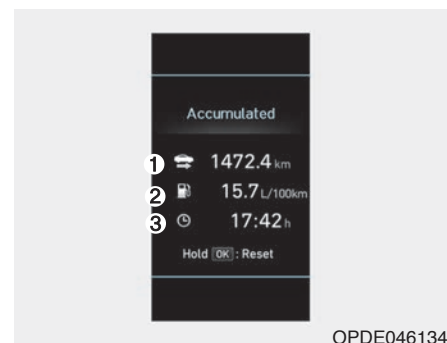

Acest ecran prezintă distanța parcursă cumulată (1), consumul mediu de combustibil (2) și timpul total de condus (3).

Informațiile se cumulează pornind de la ultima resetare.

Pentru resetarea manuală a informațiilor, țineți apăsat butonul OK atunci când sunt afișate informațiile cumulate. Contorul de parcurs, consumul mediu de combustibil și timpul total de condus se resetează simultan.

Informațiile cumulate continuă să fie calculate în timp ce motorul este pornit (în trafic sau la semafor).

i Info

Înainte să fie recalculat consumul mediu de combustibil, vehiculul trebuie condus cel puțin 300 de metri (0,19 mile).

Vitezometru digital

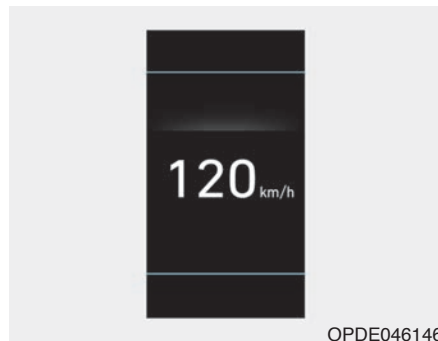

Acest mesaj indică viteza vehiculului (km/h, MPH).

ILUMINARE

Lumini exterioare

Comenzi lumini

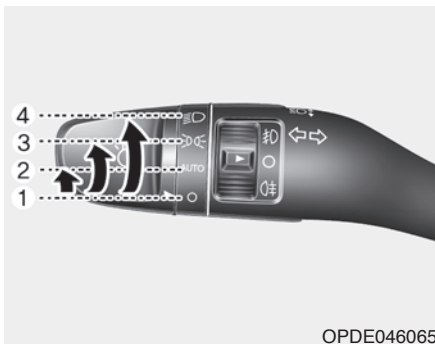

OPDE046065

Pentru a aprinde luminile, rotiți butonul din capătul manetei în una dintre următoarele poziții:

- (1) Lumini stinse
- (2) Control automat lumini (dacă există în dotare)
- (3) Lumini de poziție
- (4) Faruri

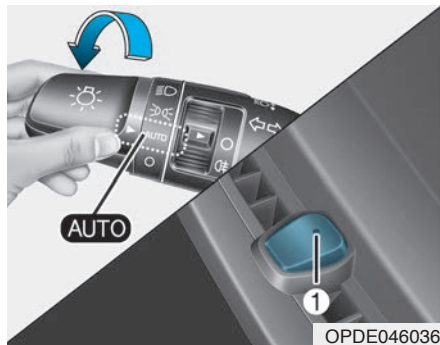

OPDE046036

Poziția control automat lumini (dacă există în dotare)

Dacă butonul pentru lumini este în poziția AUTO, luminile de poziție și farurile se aprind și se sting automat în funcție de lumina exterioară.

Chiar dacă este activată funcția de lumini automate, se recomandă aprinderea manuală a farurilor pe timp de noapte sau de ceață sau la traversarea zonelor întunecoase, cum ar fi tunelurile și parcărilor.

NOTĂ

- Nu acoperiți și nu vărsați lichide pe senzorul (1) amplasat pe planșa de bord.
- Nu curățați senzorul cu soluție pentru spălarea geamurilor, deoarece pelicula rămasă pe acesta poate influența funcționarea senzorului.
- Dacă vehiculul dvs. dispune de geamuri fumurii sau alte straturi metalice de protecție pe parbriz, este posibil ca sistemul de control automat al luminilor să nu funcționeze corect.



OAE046469L

Lumini de poziție (D)

Luminile de poziție, lampa pentru numărul de înmatriculare și luminile de pe planșa de bord sunt aprinse.



OAE046467L

Faruri (D)

Farurile, luminile de poziție, lampa pentru numărul de înmatriculare și luminile de pe planșa de bord sunt aprinse.

i Info

Pentru a aprinde farurile, trebuie cuplat contactul.

Acționare fază lungă

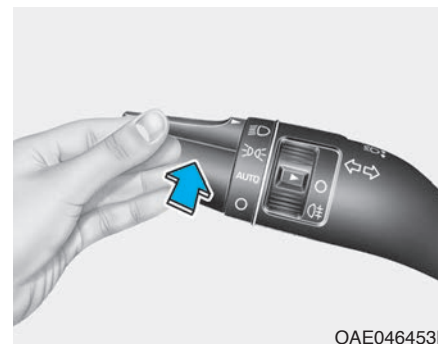

OAE046453L

Pentru a acționa faza lungă a farurilor, împingeți maneta spre înainte. Maneta va reveni în poziția inițială.

Lampa de control pentru faza lungă se aprinde dacă se aprinde faza lungă a farurilor.

Pentru a stinge faza lungă a farurilor, trageți maneta spre dvs. Se aprinde faza scurtă.

⚠ AVERTISMENT

Nu utilizați faza lungă dacă din față vine un vehicul. Este posibil ca utilizarea fazei lungi să afecteze vederea celui alt șofer.



OAE046455L

Pentru a semnaliza cu farurile, trageți maneta către dvs. și eliberați-o. Faza lungă rămâne aprinsă cât timp țineți maneta trasă.

Sistem de asistență pentru faza lungă (HBA) (dacă există în dotare)



OPDE046057

Asistența pentru faza lungă (HBA) este un sistem care reglează automat fasciculul farurilor (trece între faza lungă și faza scurtă), în funcție de luminozitatea farurilor altor vehicule și de condițiile de deplasare.

Condiții de funcționare

1. Treceți maneta pentru lumini în poziția AUTO.

2. Aprindeți faza lungă prin împingerea manetei spre înainte.

Indicatorul de asistență pentru faza lungă (HBA) (☀️) se aprinde.

3. Asistența pentru faza lungă (HBA) se activează dacă viteza vehiculului este mai mare de 45 km/h (25 mph).

- Dacă se împinge maneta pentru lumini în timp ce este activată asistența pentru faza lungă (HBA), aceasta se dezactivează și rămâne activată faza lungă.

- Dacă se trage maneta pentru lumini în timp ce faza lungă este stinsă, aceasta se aprinde, fără ca asistența pentru faza lungă (HBA) să se dezactiveze. Dacă eliberați maneta pentru lumini, aceasta trece în poziția din mijloc și faza lungă se stinge.

- Dacă se trage maneta pentru lumini în timp ce faza lungă este aprinsă de către asistența pentru faza lungă (HBA), faza scurtă rămâne aprinsă, iar asistența pentru faza lungă (HBA) se dezactivează.

- Dacă maneta pentru lumini este în poziția faruri, asistența pentru faza lungă (HBA) se dezactivează și rămâne aprinsă faza scurtă.

Dacă asistența pentru faza lungă (HBA) este activată, faza lungă comută pe fază scurtă în condițiile de mai jos.

- Dacă se detectează farurile unui vehicul care vine din față.
- Dacă se detectează luminile de poziție ale unui vehicul din față.
- Dacă se detectează farul/lumina de poziție a unei motociclete sau biciclete.
- Dacă lumina exterioară este suficient de puternică pentru a nu solicita aprinderea fazei lungi.
- Dacă se detectează iluminatul stradal sau alte surse de lumină.
- Dacă maneta pentru lumini nu este în poziția AUTO.
- Dacă asistența pentru faza lungă (HBA) este dezactivată.
- Dacă viteza vehiculului este mai mică de 35km/h (22 mph).

Lampă și mesaj de avertizare



Dacă asistența pentru faza lungă (HBA) nu funcționează corespunzător, apare pentru câteva secunde mesajul de avertizare. După ce mesajul dispare, se aprinde lampa de avertizare principală (⚠).

Vă recomandăm să duceți vehiculul la un dealer autorizat HYUNDAI și să verificați sistemul.

⚠ ATENȚIE

Este posibil ca sistemul să nu funcționeze corespunzător în următoarele situații:

1) Dacă luminile vehiculului care vine din față sau circulă în față sunt slabe. Astfel de exemple pot include:

- Dacă farurile vehiculului care vine din față sau luminile de poziție ale vehiculului care circulă în față sunt acoperite cu praf, zăpadă sau apă
- Dacă farurile vehiculului care vine din față sunt stinse, dar proiectoarele de ceață sunt aprinse)

2) În cazul în care camera video a asistenței pentru faza lungă este afectată de factorii externi. Astfel de exemple pot include:

- Dacă farurile vehiculului au fost deteriorate sau reparate necorespunzător
- Dacă farurile vehiculului nu sunt reglate corespunzător

(Continuare)

(Continuare)

- Dacă vehiculul se deplasează pe un drum sinuos sau denivelat
- Dacă vehiculul se deplasează pe un drum în rampă sau în pantă
- Dacă într-o intersecție sau pe un drum sinuos este vizibilă numai o parte a vehiculului din față
- Dacă este prezent un semafor, un semn de circulație reflectorizant, clipitor sau o oglindă
- În condiții de deplasare nefavorabile, cum ar fi pe timp de ploaie sau de ninsoare
- Dacă un vehicul apare brusc de după un viraj
- Dacă vehiculul este înclinat din cauza unei pene de cauciuc sau pentru că este tractat
- Dacă se aprinde lampa de avertizare a sistemului de asistență la păstrarea benzii de rulare (LKA)

(Continuare)**(Continuare)**

- Dacă luminile vehiculului care vine din față sau circulă în față nu sunt detectate din cauza gazelor de eșapament, fumului, ceții, zăpezii etc.
 - Dacă parbrizul este acoperit de corpuri străine, cum ar fi gheață, praf, ceață sau dacă este deteriorat
- 3) Dacă vizibilitatea în față este redusă. Astfel de exemple pot include:
- Dacă farurile unui vehicul care vine din față sau circulă în față nu sunt detectate din cauza vizibilității exterioare reduse (smog, fum, praf, ceață, ploaie deasă, zăpadă etc.)
 - Dacă vizibilitatea prin parbriz este redusă

⚠ AVERTISMENT

- Nu încercați să dezamblați camera video față fără să beneficiați de asistența unui tehnician angajat la un dealer autorizat HYUNDAI.

În cazul în care dintr-un anumit motiv camera video este demontată, este posibil ca sistemul să trebuiască recalibrat. Vă recomandăm să verificați sistemul la un dealer autorizat HYUNDAI.

- În cazul în care parbrizul vehiculului este înlocuit, cel mai probabil camera video față trebuie recalibrată. În acest caz, verificați vehiculul și recalibrați sistemul la un dealer autorizat HYUNDAI.
- Aveți grijă să nu între apă în sistemul de asistență pentru faza lungă (HBA) și nu demontați sau deteriorați piesele conexe ale acestuia.

(Continuare)

(Continuare)

- Nu amplasați pe planșa de bord obiecte care reflectă lumina, cum ar fi oglinzi, hârtie albă etc. Dacă se reflectă lumina soarelui, este posibil ca sistemul să funcționeze defectuos.
- Uneori este posibil ca asistența pentru faza lungă (HBA) să nu funcționeze corespunzător. Rolul sistemului este exclusiv de a asigura un confort suplimentar. Pentru siguranța dvs., șoferul trebuie să adopte un stil de condus preventiv și să verifice întotdeauna condițiile de deplasare.
- Dacă sistemul nu funcționează normal, treceți manual între faza lungă și faza scurtă.

Semnalizare

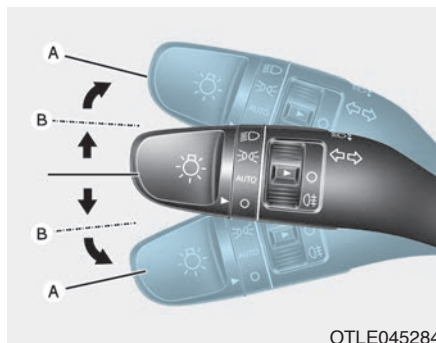

Pentru a semnaliza un viraj, apăsați maneta în jos pentru viraj la stânga sau în sus pentru viraj la dreapta (A). Pentru a semnaliza schimbarea benzii de rulare, mișcați puțin maneta de semnalizare și țineți-o în această poziție (B). După negocierea virajului sau la eliberarea manetei, aceasta va reveni în poziția OFF.

Dacă indicatorul rămâne aprins și nu clipește sau clipește neregulat, este posibil ca unul dintre becurile semnalizatoarelor să fie ars și să trebuiască înlocuit.

Funcție de semnalizare la o singură atingere

Pentru a activa funcția de semnalizare la o singură atingere, mișcați ușor maneta de semnalizare și eliberați-o. Semnalizatoarele vor clipi de 3, 5 sau 7 ori.

Puteți activa/dezactiva funcția de semnalizare la o singură atingere sau selecta numărul de clipiri (3, 5 sau 7) din meniul User Settings (setări utilizator) al ecranului LCD. **Pentru informații suplimentare, consultați „Ecran LCD” din acest capitol.**

Lampă de ceață spate



OTLE045285

Pentru a aprinde lampa de ceață spate:

Treceți butonul pentru lumini în poziția faruri, apoi rotiți butonul pentru lumini (1) în poziția lampă de ceață spate.

Pentru a stinge lămpile de ceață spate, efectuați una dintre următoarele operații:

- Stingeți farurile de la buton.
- Rotiți din nou butonul pentru lumini în poziția lampă de ceață spate.

Funcție de protecție baterie

Scopul acestei funcții este de a preveni descărcarea bateriei. Sistemul stinge automat luminile de poziție când șoferul oprește motorul și deschide ușa șoferului.

Această funcție stinge automat luminile de poziție, dacă parcați noaptea pe marginea drumului.

Dacă este cazul, pentru a le menține aprinse după scoaterea cheii din contact, procedați în felul următor:

- 1) Deschideți ușa șoferului.
- 2) Stingeți luminile de poziție și aprindeți-le din nou de la maneta de lumini de pe coloana de direcție.

Funcție de stingere întârziată faruri

Dacă treceți contactul în poziția ACC sau OFF, iar farurile sunt aprinse, farurile (și/sau pozițiile) rămân aprinse aproximativ 5 minute. Cu toate acestea, dacă ușa șoferului este deschisă și închisă iar motorul este oprit, farurile (și/sau luminile de poziție) se sting după 15 secunde.

Farurile (și/sau luminile de poziție) se pot stinge prin apăsarea de două ori a butonului de blocare de pe cheia cu telecomandă (sau de pe cheia inteligentă) sau prin rotirea butonului pentru faruri în poziția OFF sau AUTO. Cu toate acestea, dacă rotiți butonul pentru faruri în poziția AUTO atunci când afară este întuneric, farurile nu se vor stinge.

Funcția de stingere întârziată a farurilor poate fi activată sau dezactivată din modul User Settings (setări utilizator) al ecranului LCD. **Pentru informații suplimentare, consultați „Ecran LCD” din acest capitol.**

NOTĂ

Dacă șoferul iese din vehicul pe altă ușă (cu excepția ușii șoferului), funcția de protejare a bateriei nu se activează, iar funcția de stingere întârziată a farurilor nu se dezactivează automat. Astfel, bateria se va descărca. În acest caz, asigurați-vă că stingeți farurile înainte de a ieși din vehicul.

Sistem de iluminare pe timp de zi (DRL) (dacă există în dotare)

Sistemul de iluminare pe timp de zi (DRL) face mai vizibilă partea din față a vehiculului pe timp de zi, în special în amurg sau la răsărit.

Sistemul DRL va stinge lampa respectivă dacă:

1. Proiectoarele de ceață sau farurile sunt aprinse.
2. Butonul pentru lumini este pe lumini de poziție.
3. Motorul este oprit.

Sistem de reglare pe înălțime faruri (dacă există în dotare)

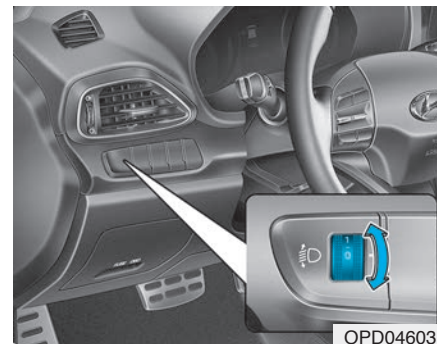

Tip manual

Pentru a regla farurile pe înălțime în funcție de numărul de pasageri și de sarcina din portbagaj, rotiți butonul de reglare pe înălțime a farurilor.

Cu cât este mai mare numărul de pe buton, cu atât farurile bat mai jos. Păstrați întotdeauna farurile reglate la înălțimea corespunzătoare. În caz contrar, îi pot orbi pe ceilalți participanți la trafic.

Mai jos se regăsesc exemple de setări corespunzătoare ale butonului în funcție de sarcină. Pentru alte condiții de încărcare față de cele prezentate, reglați butonul în poziția cea mai apropiată.

Sarcină	Poziție buton
Numai șofer	0
Șofer + pasager față	0
Toți pasagerii (inclusiv șoferul)	1
Toți pasagerii (inclusiv șoferul) + sarcină maximă	2
Șofer + sarcină maximă	3

Tip automat

Reglează automat pe înălțime farurile, în funcție de numărul pasagerilor și de sarcina transportată.

Reglează și farurile în funcție de situație.

AVERTISMENT

Dacă sistemul nu funcționează corespunzător, vă recomandăm să verificați sistemul la un dealer autorizat HYUNDAI. Nu încercați să verificați sau să înlocuiți personal cablajul.

Lumini statice pentru viraje (dacă există în dotare)

La parcurgerea unui viraj, pentru un plus de vizibilitate și siguranță, lumina statică pentru viraj stânga sau dreapta se aprinde automat. Lumina statică pentru viraj se aprinde în una dintre situațiile următoare.

- Viteza vehiculului este mai mică de 10 km/h (6 mph), unghiul de bracăj al volanului este de aproximativ 80 de grade și este aprinsă faza scurtă.
- Viteza vehiculului este cuprinsă între 10 km/h (6 mph) și 90 km/h (56 mph), unghiul de bracăj al volanului este de aproximativ 35 de grade și este aprinsă faza scurtă.
- Dacă vehiculul se deplasează în marșarier și este îndeplinită una dintre condițiile de mai sus, se aprinde lampa de pe partea opusă direcției de manevrare a volanului.

Sistem de întâmpinare (dacă există în dotare)

Lumini de întâmpinare (dacă există în dotare)

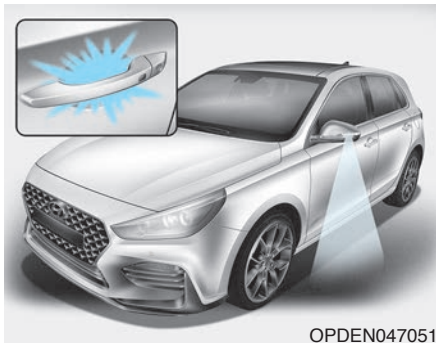

Lampă zonă prag (dacă există în dotare)

Dacă toate ușile (și hayonul) sunt închise și blocate, lampa pentru zona pragului se aprinde aproximativ 15 secunde, dacă se efectuează oricare dintre operațiile de mai jos.

- Dacă se apasă butonul de deblocare a ușilor de pe cheia cu telecomandă sau cheia inteligentă.
- Dacă se apasă butonul de pe mânerul exterior al ușii, atunci când aveți la dvs. cheia inteligentă.

Lampă mâner ușă (dacă există în dotare)

Dacă toate ușile (și hayonul) sunt închise și blocate, lampa pentru mânerul ușii se aprinde aproximativ 15 secunde, dacă se efectuează oricare dintre operațiile de mai jos.

- Dacă se apasă butonul de deblocare a ușilor de pe cheia cu telecomandă sau cheia inteligentă.
- Dacă se apasă butonul de pe mânerul exterior al ușii, atunci când aveți la dvs. cheia inteligentă.

Far și lumină de poziție

Dacă farurile sunt aprinse (butonul farurilor este în poziția faruri sau AUTO) și toate ușile (și hayonul) sunt închise și blocate, farurile și pozițiile se aprind aproximativ 15 secunde, dacă se apasă butonul de blocare a ușilor de pe telecomandă sau cheia inteligentă.

În acest moment, dacă apăsați butonul de blocare sau deblocare a ușilor, luminile de poziție și farurile se sting imediat.

Luminile de întâmpinare pot fi activate sau dezactivate din modul User

Settings (setări utilizator) al ecranului LCD. Pentru informații suplimentare, consultați „Ecran LCD” din acest capitol.

Plafonieră

Dacă butonul plafonierei este în poziția ușă și toate ușile (și hayonul) sunt închise și blocate, plafoniera se aprinde pentru 30 de secunde, dacă se efectuează oricare dintre operațiile de mai jos.

- Dacă se apasă butonul de deblocare a ușilor de pe cheia cu telecomandă sau cheia inteligentă.
- Dacă se apasă butonul de pe mânerul exterior al ușii, atunci când aveți la dvs. cheia inteligentă.

În acest moment, dacă apăsați butonul de blocare sau deblocare a ușilor, plafoniera se stinge imediat.

Lumini interioare

NOTĂ

Nu utilizați luminile interioare pe perioade lungi dacă motorul este oprit, deoarece bateria se va descărca.

Stingere automată plafonieră

Plafoniera se stinge automat după aproximativ 20 de minute de la oprirea motorului și închiderea ușilor. Dacă se deschide o ușă, lampă se stinge după 40 de minute de la oprirea motorului. Dacă ușile se blochează și sistemul de alarmă se armează, lămpile se sting după 5 secunde.

Lumini față





- (1) Spot pentru lectură față
- (2) Plafonieră față
- (3) Lampă ușă față

Spot pentru lectură

Pentru a aprinde spotul pentru lectură, apăsați lentila acestuia (1). Pentru a stinge spotul pentru lectură, apăsați din nou lentila acestuia.

Plafonieră față

-  :
Pentru a aprinde plafoniera față/spate, apăsați butonul.
-  :
Pentru a stinge plafoniera față/spate, apăsați butonul.

Lampă ușă față ()

Plafonierele față și spate se aprind automat aproximativ 30 de secunde la deschiderea unei uși.

Plafonierele față și spate se aprind automat aproximativ 15 secunde la deblocarea ușilor cu ajutorul cheii cu telecomandă (cheii inteligente). La cuplarea contactului, plafoniera se stinge treptat în 15 secunde. Dacă se deschide o ușă și contactul este în poziția ACC sau OFF, plafoniera rămâne aprinsă maxim 20 de minute.

Lumini spate

■ Tip A

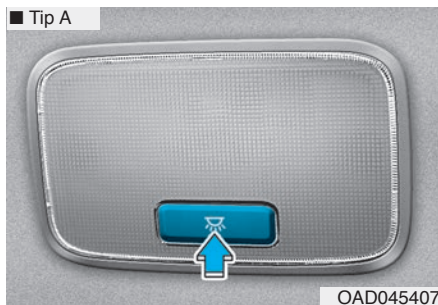

■ Tip B

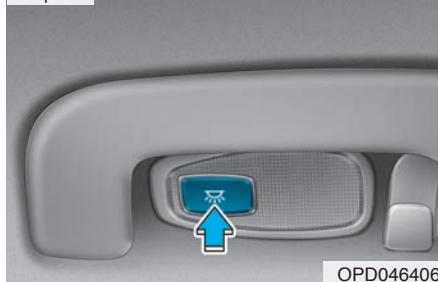

Buton plafonieră spate:

Pentru a aprinde și stinge plafoniera, apăsați acest buton.

NOTĂ

Dacă motorul este oprit, nu lăsați lămpile aprinse pentru o perioadă lungă de timp.

Lampă portbagaj

Lampa din portbagaj se aprinde dacă se deschide hayonul.



NOTĂ



Lampa din portbagaj se aprinde cât timp hayonul este deschis. Pentru a preveni descărcarea prematură a bateriei, închideți bine hayonul după ce umblați la portbagaj.

Lampă oglindă de pe parasolar (dacă există în dotare)



OPD046043

Apăsăți butonul pentru a aprinde sau stinge lumina.

-  : lampa se va aprinde dacă se apasă acest buton.
-  : lampa se va stinge dacă se apasă acest buton.

NOTĂ

Dacă lampa oglinzii de pe parasolar nu este utilizată, lăsați întotdeauna butonul în poziția stins. Dacă parasolarul este închis, iar lampa este aprinsă, este posibil ca bateria să se descarce sau ca parasolarul să se deterioreze.

Lampă zonă prag (dacă există în dotare)

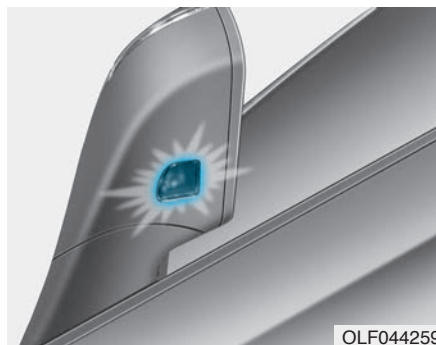

OLF044259

Lumină de întâmpinare

Dacă toate ușile (și hayonul) sunt închise și blocate, lampa pentru zona pragului se aprinde pentru 15 secunde, dacă ușa este deblocată cu ajutorul cheii inteligente sau de la butonul mânerului exterior al ușii.

Pentru informații suplimentare, consultați „Sistem de întâmpinare” din acest capitol.

Lumină de însoțire

Dacă este decuplat contactul și se deschide ușa șoferului, lampa pentru zona pragului se aprinde pentru 30 de secunde. Dacă șoferul deschide ușa în 30 de secunde, lampa pentru zona pragului se stinge după 15 secunde. Dacă șoferul închide și blochează ușa imediat, lampa pentru zona pragului se stinge imediat.

Lumina de însoțire pentru zona picioarelor se aprinde numai la prima deschidere a ușii șoferului, după oprirea motorului.

ȘTERGĂTOARE ȘI SPĂLĂTOARE

■ Ștergătoare/spălătoare de parbriz

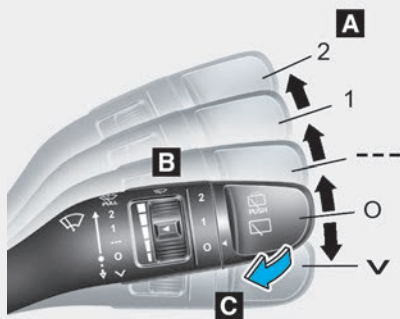

A: comandă viteză ștergătoare (față)

- √ – o singură ștergere
- O – oprit
- --- – ștergere intermitentă
AUTO* – comandă ștergere automată
- 1 – viteză redusă de ștergere
- 2 – viteză mare de ștergere

B: ștergere intermitentă cu temporizator

C: spălare cu ștergere de scurtă durată (față) (trageți maneta către dvs.)

D: ștergător lunetă*

- 2 – viteză mare de ștergere
- 1 – viteză redusă de ștergere
- O – oprit

E: spălare cu ștergere de scurtă durată (spate) (îndepărtați maneta de volan)

*: dacă există în dotare

■ Ștergător/spălător de lunetă

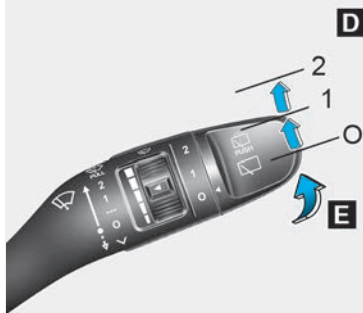

OPDE046058/OPDE046060

Ștergătoare de parbriz

Când contactul este cuplat, ștergătoarele funcționează în felul următor.

√ : pentru o singură ștergere, trageți maneta în jos și eliberați-o. Dacă maneta este menținută în aceeași poziție, ștergătoarele vor funcționa continuu.

O: ștergătorul nu funcționează

---: ștergătorul funcționează intermitent, la intervale regulate. Utilizați acest mod în caz de ploaie ușoară sau ceață. Pentru a schimba setarea vitezei, rotiți butonul de reglare a vitezei.

1: viteză normală de ștergere

2: viteză mare de ștergere

i Info

Dacă s-a depus multă zăpadă sau gheață pe parbriz, activați 10 minute dispozitivul pentru dezghețarea parbrizului sau îndepărtați zăpada și/sau gheața de pe parbriz înainte de a utiliza ștergătoarele, pentru a le permite o funcționare corectă.

Dacă nu îndepărtați zăpada și/sau gheața înainte de utilizarea ștergătoarelor și spălătoarelor, este posibil ca sistemul de spălare și ștergere să se defecteze.

Comandă AUTO (automată) (dacă există în dotare)



Senzorul de ploaie localizat în partea superioară a parbrizului sesizează cantitatea de apă și reglează ciclul de ștergere a parbrizului la intervale corespunzătoare. Cu cât plouă mai tare, cu atât se va mări viteza de funcționare a ștergătoarelor.

Dacă ploaia se oprește, se opresc și ștergătoarele. Pentru a schimba setarea vitezei, rotiți butonul de control al vitezei (1).

Dacă butonul pentru ștergătoare este în modul AUTO iar contactul este cuplat, ștergătoarele vor efectua o trecere, pentru a face verifica-

rea automată a sistemului. Dacă ștergătoarele nu sunt utilizate, treceți butonul în poziția „OFF” (oprit).

⚠️ AVERTISMENT

Pentru a evita rănirea persoanelor de către ștergătoarele de parbriz, atunci când motorul este pornit și butonul ștergătoarelor este trecut în modul AUTO:

- Nu atingeți partea superioară a parbrizului, unde este amplasat senzorul de ploaie.
- Nu ștergeți marginea superioară a parbrizului cu o cârpă umedă sau udă.
- Nu apăsați pe parbriz.

NOTĂ

- Când spălați vehiculul, setați butonul pentru ștergătoare în poziția O, pentru a opri funcționarea automată a acestora. Dacă butonul este în poziția AUTO, ștergătoarele se pot activa și deteriora.
- Nu demontați capacul senzorului, amplasat în partea superioară a parbrizului, pe partea pasagerului. Este posibil ca piesele sistemului să se defecteze, iar defecțiunea nu este acoperită de garanție.

Spălătoare de parbriz

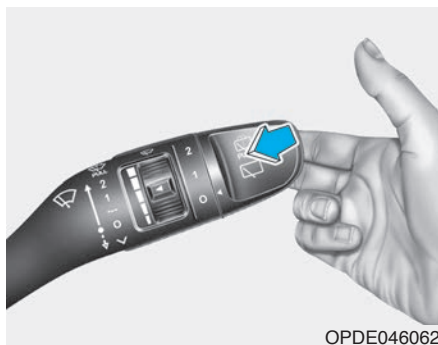

Dacă maneta este în poziția O, trageți-o ușor spre dvs. pentru a pulveriza lichid de spălare pe parbriz și pentru ca ștergătoarele să execute 1-3 ștergeri. Pulverizarea lichidului de spălare și ștergerea vor continua până la eliberarea manetei.

Dacă spălătorul nu funcționează, este posibil să trebuiască să completați nivelul lichidului de spălare din rezervor.

⚠ AVERTISMENT

Dacă temperatura exterioară este sub punctul de îngheț, încălziți **ÎNTOTDEAUNA** parbrizul cu ajutorul sistemului de dezghețare, pentru a preveni înghețul lichidului de spălare pe parbriz și reducerea vizibilității, care poate provoca un accident și rănirea gravă sau decesul.

NOTĂ

- Pentru a preveni eventuala defecțare a pompei spălătorului, nu activați spălătorul dacă rezervorul pentru lichidul de spălare este gol.
- Pentru a preveni eventuala deteriorare a ștergătoarelor și parbrizului, nu acționați ștergătoarele dacă parbrizul este uscat.
- Pentru a preveni deteriorarea brațelor ștergătoarelor și a altor componente, nu manevrați ștergătoarele manual.
- Pe timp de iarnă sau pe vreme rece, pentru a preveni eventuala deteriorare a sistemului de ștergătoare și spălătoare, utilizați lichide de spălare cu proprietăți antiîngheț.

Poziție de service ștergătoare



Acest vehicul dispune de o configurație „ascunsă” a ștergătoarelor, care nu permite ridicarea acestora atunci când sunt în poziția de repaus.

1. În 20 de secunde de la oprirea motorului, deplasați maneta ștergătoarelor în jos și țineți-o aproximativ 2 secunde în poziția √, până când ștergătoarele ajung în partea superioară a parbrizului.
2. Apoi puteți ridica ștergătoarele de pe parbriz.
3. Lăsați ușor la loc ștergătoarele pe parbriz.
4. Treceți maneta ștergătoarelor în orice poziție de activare, pentru ca acestea să ajungă în poziția de repaus.

Buton ștergător și spălător lunetă (dacă există în dotare)

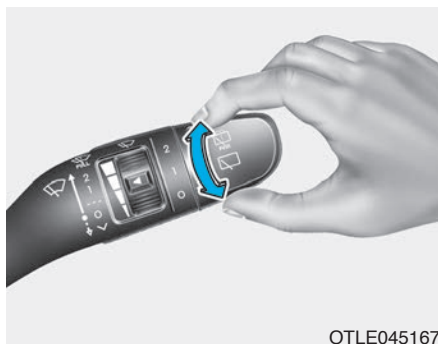

OTLE045167

Butonul pentru ștergătorul și spălătorul lunetei este amplasat pe capătul manetei pentru ștergătoare și spălătoare.

Rotiți butonul în poziția dorită, pentru a activa ștergătorul și spălătorul lunetei.

- 2 – viteză mare de ștergere
- 1 – viteză redusă de ștergere
- 0 – Oprit

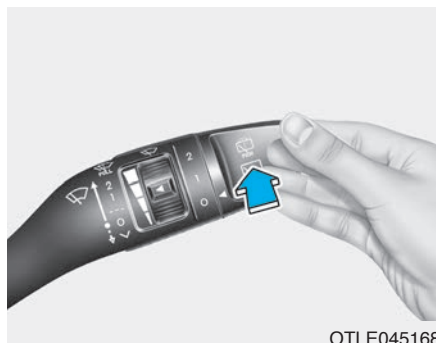

OTLE045168

Îndepărtați maneta de volan pentru a pulveriza lichid de spălare pe lunetă și pentru ca ștergătorul să efectueze 1 ~ 3 treceri. Pulverizarea lichidului de spălare și ștergerea vor continua până la eliberarea manetei (dacă există în dotare).

Ștergător de lunetă automat (dacă există în dotare)

Dacă vehiculul se deplasează în marșarier și sunt activate ștergătoarele de parbriz, ștergătorul de lunetă se activează prin activarea funcției de pe ecranul LCD.

Accesați „User Settings (setări utilizator) → Convenience (confort) → Auto Rear Wiper (reverse) (ștergător de lunetă automat - marșarier)”.

SISTEM DE ASISTENȚĂ LA CONDUS

Cameră video pentru marșarier
(dacă există în dotare)

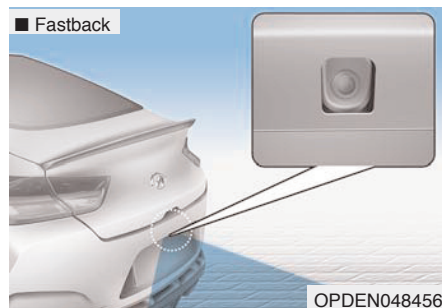
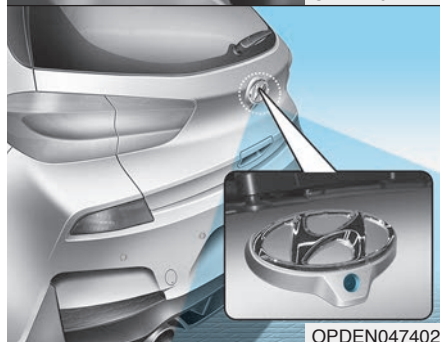
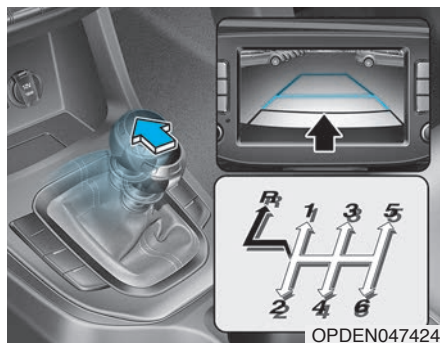

Camera video pentru marșarier se activează dacă motorul este pornit și schimbătorul de viteze este în poziția R (marșarier).

Acesta este un sistem suplimentar, care prezintă în oglinda retrovizoare sau pe ecranul sistemului de navigație imagini din spatele vehiculului, în timp ce mergeți în marșarier.

⚠ AVERTISMENT

Camera video pentru marșarier nu este un sistem de siguranță. Rolul acesteia este numai de a asista șoferul la identificarea obiectelor aflate chiar în spatele părții din mijloc a vehiculului. Camera video **NU** acoperă toată suprafața din spatele vehiculului.

⚠ AVERTISMENT

- La deplasarea în marșarier nu vă bazați exclusiv pe camera video pentru marșarier.
- Înainte de a porni de pe loc, verificați **ÎNTOTDEAUNA** zona din apropierea vehiculului, pentru a vă asigura că nu există obiecte sau obstacole și a preveni un accident.
- Fiți foarte atenți atunci când vehiculul este aproape de obiecte, în special de pietoni și mai ales de copii.

NOTĂ

- Nu spălați camera sau zona învecinată cu jet direct de apă sub presiune. Șocul provocat de presiunea apei poate provoca defectarea sistemului.
- La curățarea lentilelor nu utilizați soluție cu detergenți acizi sau alcalini. Utilizați numai săpun moale sau detergent neutru și clătiți bine cu apă.

i Info

Păstrați întotdeauna curat geamul camerei. Dacă geamul este acoperit cu murdărie, apă sau zăpadă, camera video s-ar putea să nu funcționeze normal.

Sistem de avertizare distanță la parcare (spate) (dacă există în dotare)

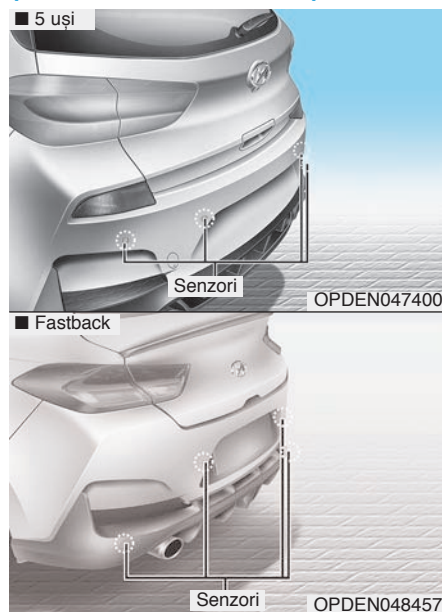

Sistemul de avertizare distanță la parcare (spate) ajută șoferul în timpul manevrelor în marșarier, avertizându-l sonor dacă este detectat un obiect pe o distanță de 120 cm (50 inch) în spatele vehiculului.

Acesta este un sistem suplimentar, care poate detecta obiectele aflate în raza de acțiune a senzorilor; sistemul nu poate detecta obiecte amplasate în alte zone, în care nu sunt montați senzori.

⚠ AVERTISMENT



- Înainte de a porni de pe loc, verificați ÎNTOTDEAUNA zona din apropierea vehiculului, pentru a vă asigura că nu există obiecte sau obstacole și a preveni un accident.
- Fiți foarte atenți atunci când vehiculul este aproape de obiecte, în special de pietoni și mai ales de copii.
- Conștientizați faptul că din cauza distanței, dimensiunilor sau materialelor, este posibil ca unele obiecte să nu fie vizibile pe ecran sau să nu fie detectate de către senzori.

Funcționarea sistemului de avertizare distanță la parcare (spate)

Condiții de funcționare

- Sistemul se activează la deplasarea în marșarier, dacă este cuplat contactul. Cu toate acestea, dacă viteza vehiculului este mai mare de 5 km/h (3 mph), este posibil ca sistemul să nu detecteze obiecte.
- Dacă viteza vehiculului este mai mare de 10 km/h (6 mph), sistemul nu vă avertizează, chiar dacă detectează obiecte.
- Dacă sunt detectate mai mult de 2 obiecte în același timp, va fi luat în considerare cel mai apropiat.

Tipuri de indicator și de sunet de avertizare

Tipuri de semnale sonore	Indicator
Dacă un obiect se află la o distanță cuprinsă între 120 și 60 cm (între 47 și 24 inch) până la bara de protecție spate: semnal sonor intermitent.	
Dacă un obiect se află la o distanță cuprinsă între 60 și 30 cm (între 24 și 12 inch) până la bara de protecție spate: semnal sonor intermitent mai rapid.	
Dacă un obiect se află la o distanță mai mică de 30 cm (12 inch) până la bara de protecție spate: semnal sonor continuu.	

NOTĂ

- În funcție de starea obiectelor sau senzorilor este posibil ca indicatorul să fie diferit de cel din imagine. Dacă indicatorul clipește, vă recomandăm să verificați vehiculul la un dealer autorizat HYUNDAI.
- Dacă nu auziți avertizorul sonor sau dacă se activează un avertizor sonor intermitent când cuplați marșarierul, înseamnă că sistemul de avertizare distanță la parcare este defect. În acest caz, vă recomandăm să verificați cât mai curând posibil vehiculul la un dealer autorizat HYUNDAI.

Pentru a dezactiva sistemul de avertizare distanță la parcare (spate) (dacă există în dotare)

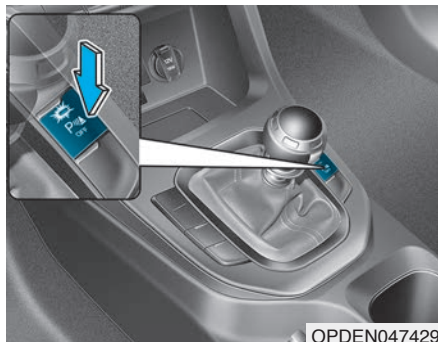

Pentru a dezactiva sistemul de avertizare distanță la parcare (spate), apăsați butonul. Lampa de control a butonului se aprinde.

Condiții în care sistemul de avertizare distanță la parcare (spate) nu funcționează

Este posibil ca sistemul de avertizare distanță la parcare (spate) să nu funcționeze corect dacă:

- Senzorii sunt înghețați.
- Senzorul este acoperit, de exemplu, cu zăpadă sau cu apă ori capacul senzorului este blocat.

Există posibilitatea ca sistemul de avertizare distanță la parcare (spate) să funcționeze defectuos dacă:

- Conduceți pe suprafețe accidentate, cum ar fi drumuri nepavate, acoperite cu pietriș, denivelate sau în pantă.
- În raza de acțiune a senzorului se află surse de zgomot excesiv, cum ar fi claxoane de vehicule, motoare de motociclete sau frâne pneumatice de camioane.
- Afară plouă torențial.
- În raza senzorului se află telecomenzi sau telefoane mobile.
- Senzorul este acoperit cu zăpadă.
- Au fost montate echipamente sau accesorii neoriginale sau dacă înălțimea barei de protecție sau poziția de

instalare a senzorului a fost modificată.

Este posibil ca raza de detectare să se diminueze dacă:

- Afară este foarte cald sau foarte frig.
- Sunt prezente obiecte nedetectabile, mai scurte de 1 m (40 inch) și cu un diametru mai mic de 14 cm (6 inch).

Este posibil ca următoarele obiecte să nu fie detectate de senzor:

- Obiecte ascuțite sau înguste, cum ar fi funii, lanțuri sau stâlpi mici.
- Obiectele care au tendința de a obstrucționa frecvența senzorului, cum ar fi hainele, materialele spongioase sau zăpada.

⚠ AVERTISMENT

Garanția vehiculului nou nu acoperă daunele produse vehiculului sau accidentarea ocupanților, afezente sistemul de avertizare distanță la parcare (spate). Conduceți întotdeauna preventiv.

Măsurile de siguranță sistem de avertizare distanță la parcare (spate)

- În funcție de viteza și forma obiectelor detectate, este posibil ca sistemul de avertizare distanță la parcare (spate) să nu avertizeze consecvent.
- Dacă înălțimea barei de protecție sau poziția de montare a senzorului a fost modificată sau dacă bara este deteriorată, este posibil ca sistemul de avertizare distanță la parcare (spate) să funcționeze defectuos. Orice echipamente sau accesorii care nu sunt montate din fabrică pot afecta performanțele senzorilor.
- Este posibil ca senzorul să nu detecteze obiectele aflate la o distanță mai mică de 30 cm (11 inch) de acesta sau să nu aprecieze corect distanța. Procedați cu atenție.
- Dacă senzorul îngheață sau dacă este acoperit cu zăpadă, noroi sau apă, este posibil să nu funcționeze până la îndepărtarea acestor materiale, utilizând o cârpă moale.

- Nu împingeți, nu zgâriați și nu loviți senzorii cu un obiect tare, care este posibil să deterioreze suprafața acestuia. Este posibil ca aceștia să se defecteze.
- Nu spălați senzorii sau zona învecinată cu jet direct de apă sub presiune. Șocul provocat de presiunea apei poate provoca defectarea sistemului.

Sistem de avertizare distanță la parcare (spate/față) (dacă există în dotare)

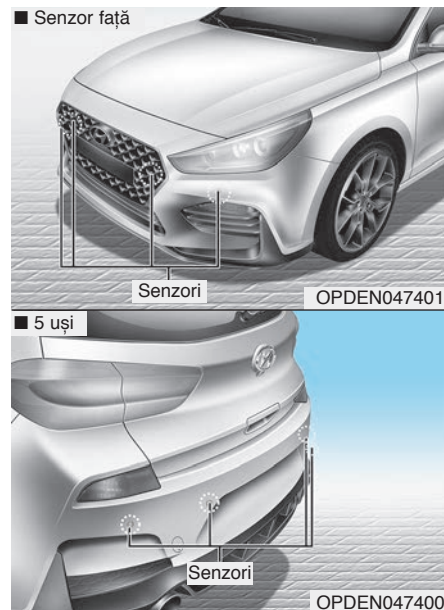

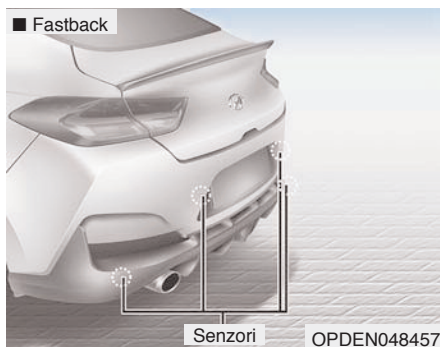

Sistemul de avertizare distanță la parcare (spate/față) asistă șoferul în timpul manevrelor de parcare, avertizându-l sonor dacă este detectat un obiect pe o distanță de 100 cm (39 inch) în față și 120 cm (47 inch) în spatele vehiculului.

Acesta este un sistem suplimentar, care poate detecta obiectele aflate în raza de acțiune a senzorilor; sistemul nu poate detecta obiecte amplasate în alte zone, în care nu sunt montați senzori.

⚠ AVERTISMENT

- Înainte de a porni de pe loc, verificați **ÎNTOTDEAUNA** zona din apropierea vehiculului, pentru a vă asigura că nu există obiecte sau obstacole și a preveni un accident.
- Fiți foarte atenți atunci când vehiculul este aproape de obiecte, în special de pietoni și mai ales de copii.
- **Conștientizați faptul că din cauza distanței, dimensiunilor sau materialelor, este posibil ca unele obiecte să nu fie vizibile pe ecran sau să nu fie detectate de către senzori.**

Funcționarea sistemului de avertizare distanță la parcare (spate/față)

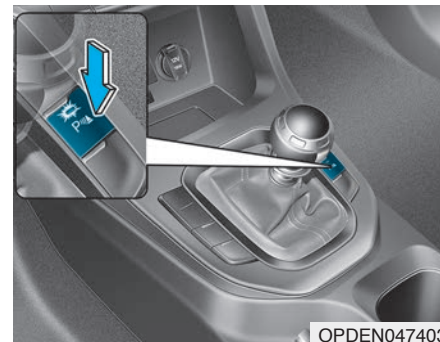







Condiții de funcționare

- Acest sistem se activează dacă este apăsat butonul sistemului de avertizare distanță la parcare (spate/față), iar motorul este pornit.

- Sistemul de avertizare distanță la parcare (spate/față) se activează automat atunci când treceți schimbătorul de viteze în poziția R (marșarier). Cu toate acestea, dacă viteza vehiculului este mai mare de 10 km/h (6 mph), sistemul nu vă avertizează, chiar dacă detectează obiecte, iar dacă viteza vehiculului este mai mare de 20 km/h (12 mph), sistemul se dezactivează automat. Pentru activarea sistemului, apăsați butonul sistemului de avertizare distanță la parcare (spate/față).
- Dacă sunt detectate mai mult de două obiecte în același timp, va fi luat în considerare cel mai apropiat.

Tipuri de indicator și de sunet de avertizare

cm (inch)

Distanță de la obiect		Indicator de avertizare		Sunet de avertizare
		La deplasarea înainte	La deplasarea înapoi	
61 ~ 100 (24 ~ 39)	Față		-	Avertizarea sună intermitent
61 ~ 120 (24 ~ 47)	Spate	-		Avertizarea sună intermitent
31 ~ 60 (12 ~ 24)	Față			Avertizarea sună frecvent
	Spate	-		Avertizarea sună frecvent
30 (12)	Față			Avertizarea sună continuu
	Spate	-		Avertizarea sună continuu

NOTĂ

- În funcție de starea obiectelor sau senzorilor este posibil ca indicatorul să fie diferit de cel din imagine. Dacă indicatorul clipește, vă recomandăm să verificați sistemul la un dealer autorizat HYUNDAI.
- Dacă nu auziți semnalul sonor sau dacă se activează un semnal sonor intermitent când cuplați marșarierul, înseamnă că sistemul de avertizare distanță la parcare (spate/față) este defect. În acest caz, vă recomandăm să verificați cât mai curând posibil vehiculul la un dealer autorizat HYUNDAI.

Condiții în care sistemul de avertizare distanță la parcare (spate/față) nu funcționează

Este posibil ca sistemul de avertizare distanță la parcare (spate/față) să nu funcționeze corect dacă:

- Sensorii sunt înghețați.
- Sensorul este acoperit, de exemplu, cu zăpadă sau cu apă ori capacul sensorului este blocat.

Există posibilitatea ca sistemul de avertizare distanță la parcare (spate/față) să funcționeze defectuos dacă:

- Conduceți pe suprafețe accidentate, cum ar fi drumuri nepavate, acoperite cu pietriș, denivelate sau în pantă.
- În raza de acțiune a sensorului se află surse de zgomot excesiv, cum ar fi claxoane de vehicule, motoare de motociclete sau frâne pneumatice de camioane.
- Afară plouă torențial.
- În raza sensorului se află telecomenzi sau telefoane mobile.
- Sensorul este acoperit cu zăpadă.

- Au fost montate echipamente sau accesorii neoriginale sau dacă înălțimea barei de protecție sau poziția de instalare a sensorului a fost modificată.

Este posibil ca raza de detectare să se diminueze dacă:

- Afară este foarte cald sau foarte frig.
- Obiectele sunt nedetectabile, adică sunt mai scurte de 1 m și au un diametru mai mic de 14 cm.

Este posibil ca următoarele obiecte să nu fie detectate de senzor:

- Obiecte ascuțite sau înguste, cum ar fi funii, lanțuri sau stâlpi mici.
- Obiectele care au tendința de a obstrucționa frecvența sensorului, cum ar fi hainele, materialele spongioase sau zăpada.

⚠ AVERTISMENT

Garanția vehiculului nou nu acoperă daunele produse vehiculului sau accidentarea ocupanților, aferente sistemului de avertizare distanță la parcare (spate/față). Conduceți întotdeauna preventiv.

Măsurile de siguranță sistem de avertizare distanță la parcare (spate/față)

- În funcție de viteza și forma obiectelor detectate, este posibil ca sistemul de avertizare distanță la parcare (spate/față) să nu avertizeze consecvent.
- Dacă înălțimea barei de protecție sau poziția de montare a sensorului a fost modificată sau dacă bara este deteriorată, este posibil ca sistemul de avertizare distanță la parcare (spate/față) să funcționeze defectuos. Orice echipamente sau accesorii care nu sunt montate din fabrică pot afecta performanțele senzorilor.
- Este posibil ca senzorul să nu detecteze obiectele aflate la o distanță mai mică de 30 cm (11 inch) de acesta sau să nu aprecieze corect distanța. Procedați cu atenție.
- Dacă senzorul îngheață sau dacă este acoperit cu zăpadă, noroi sau apă, este posibil să nu funcționeze până la îndepărtarea acestor materiale, utilizând o cârpă moale.
- Nu împingeți, nu zgâriați și nu loviți suprafața senzorilor. Este posibil ca aceștia să se defecteze.
- Nu spălați senzorii sau zona învecinată cu jet direct de apă sub presiune. Șocul provocat de presiunea apei poate provoca defectarea sistemului.

CLIMATIZARE AUTOMATĂ (DACĂ EXISTĂ ÎN DOTARE)



1. Buton de reglare temperatură pe partea șoferului
2. Buton de reglare temperatură pe partea pasagerului
3. Buton AUTO (control automat)
4. Buton OFF (oprit)
5. Buton de reglare viteză ventilator
6. Buton de selectare mod
7. Buton SYNC (sincronizare)
8. Buton de dezghețare parbriz
9. Buton de dezghețare lunetă
10. Buton sistem de aer condiționat
11. Buton de comandă admisie aer
12. Ecran cu informații despre climatizare

OPDE046302

Încălzire și aer condiționat automate

Sistemul automat de control al climatizării este controlat prin simpla setare a temperaturii dorite.



1. Apăsați butonul AUTO.

Modul, viteza ventilatorului, admisia aerului și aerul condiționat vor fi controlate automat pentru a menține o anumită temperatură.

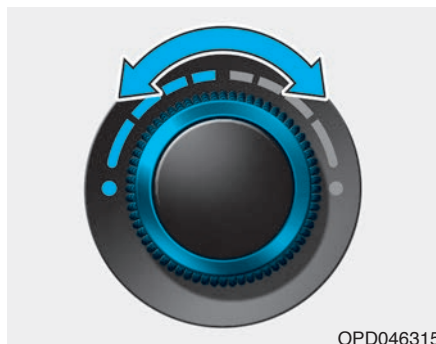

2. Rotiți butonul de reglare a temperaturii în poziția dorită. Dacă temperatura este setată la minimum (Lo), sistemul de aer condiționat va funcționa continuu. După ce habitaclul s-a răcit suficient, reglați butonul la o temperatură mai mare, dacă este posibil.

Pentru a dezactiva funcționarea automată, selectați oricare dintre butoanele următoare:

- Buton de selectare mod
- Buton de dezghețare parbriz (Pentru a dezactiva funcția de dezghețare a parbrizului, apăsați încă o dată butonul. Simbolul „AUTO” va apărea din nou pe afișajul de informare.)
- Buton de reglare viteză ventilator
Funcția selectată va fi controlată manual, iar celelalte funcții vor fi controlate automat.

Pentru un plus de comoditate și pentru a îmbunătăți eficiența sistemului de climatizare, utilizați butonul AUTO și setați temperatura la 23°C (73°F).

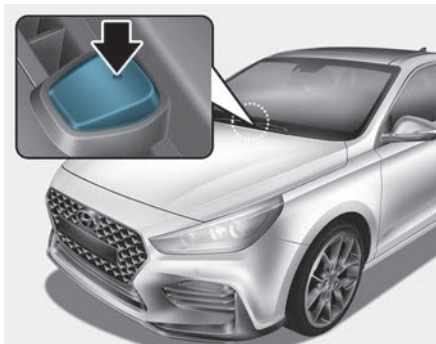



i Info

Pentru a asigura un control mai bun al sistemului de încălzire/răcire, nu acoperiți niciodată senzorul.

Încălzire și aer condiționat manual

Sistemul de încălzire/răcire a aerului poate fi controlat manual prin apăsarea oricărui buton, cu excepția butonului AUTO. În acest caz, sistemul va funcționa conform ordinii de apăsare a butoanelor. În timpul funcționării automate, când apăsați oricare dintre butoane, cu excepția butonului AUTO, funcțiile care nu au fost selectate vor fi controlate automat.

1. Porniți motorul.
2. Setați modul în poziția dorită.
Pentru îmbunătățirea eficienței încălzirii și răcirii, selectați:
 - Încălzire: 
 - Răcire: 
3. Setați butonul pentru reglarea temperaturii în poziția dorită.

4. Setați admisia aerului pe aer din exterior (proaspăt).
5. Setați butonul pentru reglarea vitezei ventilatorului la viteza dorită.
6. Dacă se dorește aer condiționat, activați sistemul de aer condiționat.
7. Apăsați butonul AUTO pentru a trece în modul de control complet automat al sistemului.

Selectare mod

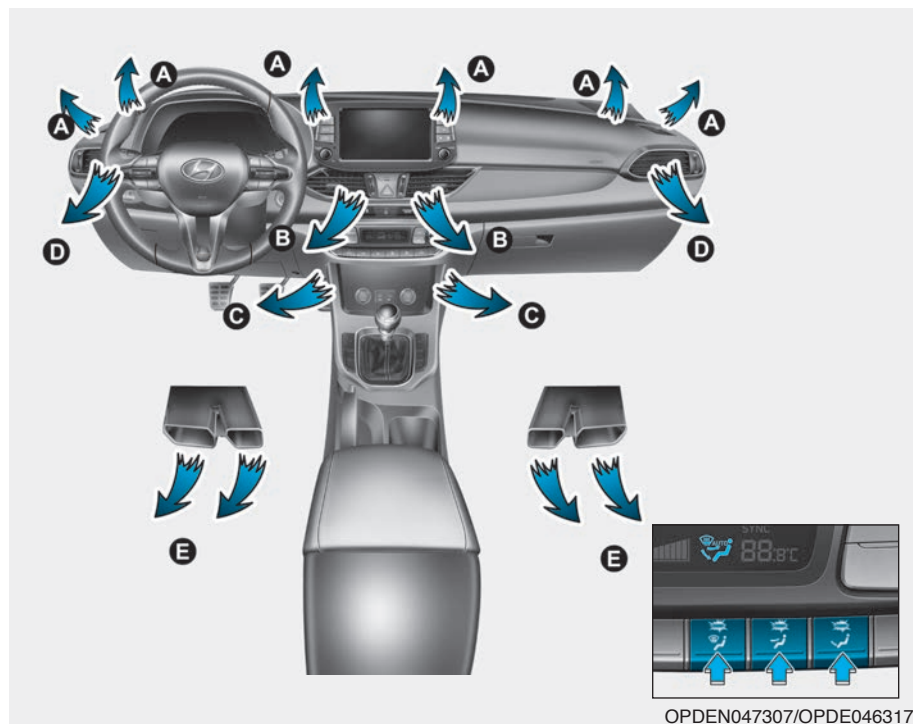

Butonul pentru selectarea modului reglează direcția fluxului de aer prin sistemul de ventilație.

Dezghețare (A, D)

Cea mai mare parte a fluxului de aer este direcționată spre parbriz.









Nivelul feței (B, D)

Fluxul de aer este direcționat spre partea superioară a corpului și spre față. Suplimentar, fiecare fantă de aerisire poate fi reglată pentru a direcționa fluxul de aer.

Nivelul podelei (A, C, D, E)

Cea mai mare parte a fluxului de aer este direcționată spre podea.

Puteți selecta, de asemenea, 2~3 moduri concomitent.

- mod față () + podea ()
- mod față () + dezghețare ()
- mod podea () + dezghețare ()
- mod față () + podea () + dezghețare ()



Dezghetare (A)

Cea mai mare parte a fluxului de aer este direcționată spre parbriz, iar o cantitate mică spre fantele pentru dezghetarea geamurilor laterale.

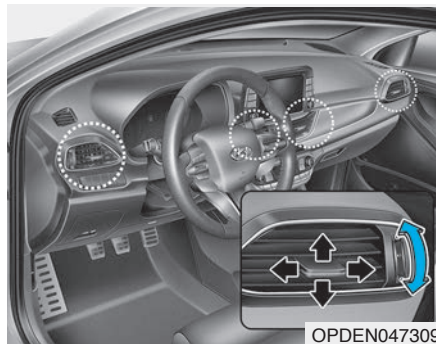

Fante de pe planșa de bord

Fantele pot fi deschise (☰) sau închise (○) separat, cu ajutorul butonului rozetă.

De asemenea, puteți regla direcția aerului ventilat prin aceste fante, cu ajutorul manetei de reglare a fantei de ventilație, după cum se vede în imagine.

Buton de reglare temperatură

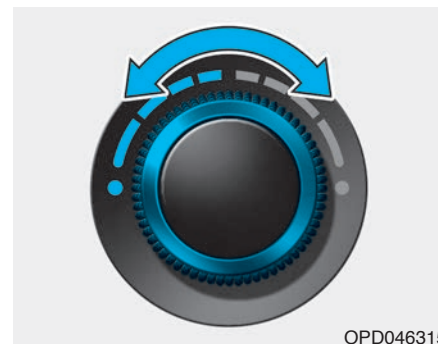

Temperatura va crește prin rotirea butonului spre dreapta. Temperatura se va reduce prin rotirea butonului spre stânga.



OPDE046320

Reglarea egală a temperaturii pentru șofer și pasager

- Apăsați butonul „SYNC” pentru a regla la aceeași valoare temperatura pentru șofer și pasager.

Temperatura pe partea pasagerului se va seta la același nivel cu temperatura pe partea șoferului.

- Rotiți butonul de reglare a temperaturii pentru partea șoferului. Temperatura pe partea șoferului și pasagerului se va seta la aceeași valoare.

Reglarea individuală a temperaturii pentru șofer și pasager

Apăsați din nou butonul „SYNC” pentru a regla la aceeași valoare temperatura pentru șofer și pasager. Indicatorul butonului se stinge.

Conversia unității de măsură pentru temperatură

Dacă bateria s-a descărcat sau a fost deconectată, afișajul modului temperatură se va reseta la grade Celsius.

Pentru a schimba unitatea de măsură pentru temperatură din °C în °F sau din °F în °C:

- Climatizare automată

Apăsați butonul AUTO timp de 3 secunde în timp ce apăsați butonul OFF.

- Grup de instrumente

Accesați modul User Settings (setări utilizator) → Other Features (alte funcții) → Temperature Unit (unitate de măsură temperatură).

Unitatea de măsură pentru temperatură de pe ecranul LCD al grupului de instrumente și ecranul de control al climatizării se modifică.

Buton de comandă admisie aer



OPDE046321

Acest buton este utilizat pentru selectarea modului aer din exterior (aer proaspăt) sau aer recirculat.

Pentru a schimba modul de admisie al aerului, apăsați butonul de comandă.

Poziția pentru recircularea aerului



Cu modul recirculare selectat, aerul din habitacul este trecut prin sistemul de încălzire și este încălzit sau răcit, în funcție de setarea sistemului.

Poziție aer din exterior (proaspăt)



Cu poziția pentru aer din exterior (proaspăt) selectată, aerul din exterior pătrunde în interiorul vehiculului și este încălzit sau răcit, în funcție de setarea sistemului.

i Info

Este recomandată utilizarea sistemului în poziția aer din exterior.

Utilizarea îndelungată în poziția de recirculare a aerului (fără selectarea aerului condiționat), când este selectat aer cald, poate provoca aburirea geamurilor laterale și a parbrizului, iar aerul din habitacul va deveni irespirabil.

(continuare)

(continuare)

În plus, utilizarea prelungită a aerului condiționat în modul recirculare poate provoca uscarea excesivă a aerului din habitacul.

! AVERTISMENT

- Funcționarea continuă a sistemului de climatizare în modul de recirculare a aerului duce la creșterea umidității din aer, la aburirea geamurilor și la obturarea vizibilității.
- Nu dormiți într-un vehicul cu sistemele de aer condiționat și încălzire activate. Acest lucru poate provoca rănirea gravă sau decesul, din cauza lipsei de oxigen și/sau a scăderii temperaturii corpului.
- Funcționarea continuă a sistemului de climatizare în modul de recirculare a aerului poate produce somnolență sau toropeală și poate duce la pierderea controlului asupra vehiculului. Când conduceți, utilizați cât mai mult poziția aer din exterior (proaspăt).

Buton de reglare viteză ventilator

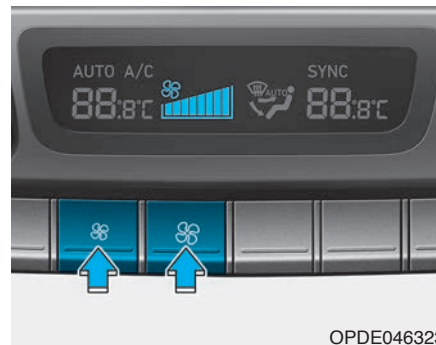

OPDE046323

Viteza ventilatorului poate fi setată după dorință, prin apăsarea butonului de reglare a vitezei.

La o viteză mai mare a ventilatorului este admis mai mult aer în habitacul. Pentru a opri ventilatorul, apăsați butonul OFF.

NOTĂ

Utilizarea ventilatorului când este cuplat contactul poate provoca descărcarea bateriei. Utilizați ventilatorul cu motorul pornit.

Aer condiționat



OPDE046322

Pentru activarea sistemului de aer condiționat, apăsați butonul A/C (lampa de control se aprinde).

Apăsați din nou butonul, pentru a dezactiva sistemul de aer condiționat.

Modul dezactivat

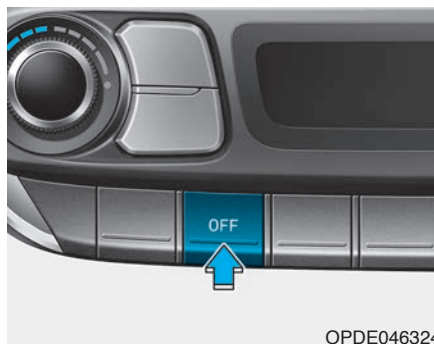

OPDE046324



Apăsați butonul OFF (oprit) pentru a dezactiva sistemul de climatizare. Totuși, mai puteți utiliza butoanele pentru mod și admisie aer cât timp este cuplat contactul.

Utilizare sistem

Ventilație

1. Setări modul în poziția .
2. Setări admisia aerului pe aer din exterior (proaspăt).
3. Setări butonul pentru reglarea temperaturii în poziția dorită.
4. Setări butonul pentru reglarea vitezei ventilatorului la viteza dorită.

Încălzire

1. Setări modul în poziția .
2. Setări admisia aerului pe aer din exterior (proaspăt).
3. Setări butonul pentru reglarea temperaturii în poziția dorită.
4. Setări butonul pentru reglarea vitezei ventilatorului la viteza dorită.
5. Dacă doriți să încălziți aerul pentru a elimina umiditatea din aer, activați sistemul de aer condiționat.
 - Dacă parbrizul se aburește, setați modul în poziția  sau .

Sfaturi de utilizare

- Pentru a opri intrarea în habitacul a prafului sau a gazelor nocive prin sistemul de ventilație, setați temporar butonul pe recirculare. Asigurați-vă că după depășirea problemei setați din nou butonul de recirculare în poziția aer din exterior, pentru a menține prospețimea aerului respirat. Se vor asigura astfel condiții optime pentru condus.
- Pentru a preveni aburirea pe interior a parbrizului, setați butonul de comandă a admisiei aerului în poziția aer proaspăt, reglați după dorință viteza ventilatorului, porniți sistemul de aer condiționat și reglați temperatura după dorință.

Aer condiționat

Sistemele de aer condiționat HYUNDAI utilizează agent frigorific R-134a sau R-1234yf.

1. Porniți motorul. Apăsăți butonul pentru aer condiționat.
2. Setați modul în poziția .
3. Setați butonul de comandă a admisiei aerului pe aer din exterior (proaspăt) sau pe recircularea aerului.
4. Reglați viteza ventilatorului și temperatura aerului, pentru a menține un confort maxim.

Info

Vehiculul dvs. dispune de agent frigorific R-134a sau R-1234yf, conform prevederilor în vigoare la data fabricației. Pe eticheta din compartimentul motor este precizat tipul de agent frigorific specific vehiculului. Pentru amplasarea etichetei cu agentul frigorific al sistemului de aer condiționat, consultați capitolul 8.

NOTĂ

- **Sistemul de aer condiționat poate fi deparat numai de tehnicieni instruiți și autorizați, pentru a garanta funcționarea corespunzătoare și sigură a acestuia.**
- **Sistemul de aer condiționat trebuie deparat într-un spațiu bine aerisit.**
- **Vaporizatorul aerului condiționat (serpentina de răcire) nu trebuie reparat sau înlocuit niciodată cu unul folosit sau luat de pe o epavă, iar vaporizatoarele MAC noi trebuie certificate (și etichetate) ca fiind conforme cu standardul SAE J2842.**

NOTĂ

- Când afară este foarte cald și urcați o pantă sau conduceți în condiții de trafic aglomerat, iar sistemul de aer condiționat este activat, verificați frecvent indicatorul temperaturii. Funcționarea sistemului de aer condiționat poate provoca supraîncălzirea motorului. Dacă indicatorul temperaturii arată o supraîncălzire a motorului, lăsați ventilatorul să funcționeze, dar dezactivați sistemul de aer condiționat.
- Când deschideți geamurile pe vreme umedă, aerul condiționat poate provoca formarea de picături în interiorul vehiculului. Deoarece prea mult condens poate deteriora echipamentele electrice, sistemul de aer condiționat trebuie utilizat doar cu geamurile închise.

Sfaturi de utilizare a sistemului de aer condiționat

- Dacă pe vreme călduroasă vehiculul a fost parcat la soare, deschideți geamurile câteva minute pentru a permite aerisirea habitaculului.
- După răcirea suficientă, treceți din poziția aer recirculat în poziția aer proaspăt din exterior.
- Pentru a preveni aburirea suprafeței interioare a geamurilor pe vreme ploioasă sau umedă, reduceți umiditatea din habitacul, prin activarea sistemului de aer condiționat, cu geamurile și trapa de plafon închise.
- Utilizați sistemul de aer condiționat lunar timp de câteva minute, pentru a asigura funcționarea în parametri optimi a acestuia.

- Dacă utilizați excesiv aerul condiționat, diferența dintre temperatura exterioară și temperatura parbrizului poate provoca aburirea acestuia pe exterior și obturarea vizibilității. În acest caz, reglați butonul de selectare a modului în poziția  și ventilatorul la viteza cea mai mică.

Întreținere sistem

Filteru de polen

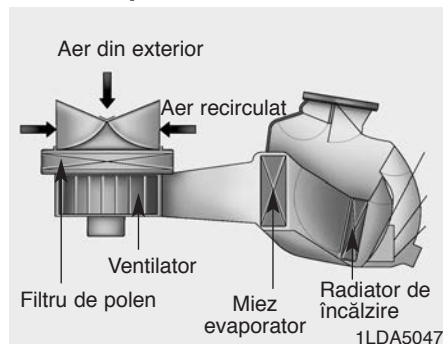

Acest filtru este montat în spatele torpedoului. Filtrează praful sau alte substanțe poluante care pătrund în vehicul prin sistemul de încălzire și aer condiționat.

Vă recomandăm să înlocuiți filtrul de polen la un dealer autorizat HYUNDAI, conform programului de revizie. Dacă vehiculul rulează pe drumuri prăfuite sau degradate, filtrul de polen trebuie verificat și înlocuit mai des.

Dacă volumul de aer admis în habitacul scade brusc, vă recomandăm să verificați sistemul la un dealer autorizat HYUNDAI.

Verificare nivel agent frigorific sistem de aer condiționat și lubrifianț compresor

Dacă nivelul agentului frigorific este scăzut, performanțele sistemului de aer condiționat scad. Umplerea excesivă poate, de asemenea, reduce performanțele sistemului de aer condiționat.

Din acest motiv, dacă observați anomalii în funcționare, vă recomandăm să verificați sistemul la un dealer autorizat HYUNDAI.

⚠ AVERTISMENT

Vehicule echipate cu R-134a



Deoarece agentul frigorific este stocat la presiune foarte mare, intervenția asupra sistemului de aer condiționat trebuie efectuată numai de către tehnicieni instruiți și calificați. Este importantă utilizarea cantității și tipului corespunzătoare de ulei și de agent frigorific. În caz contrar, este posibil ca vehiculul și persoanele să fie afectate.

⚠ AVERTISMENT

Vehicule echipate cu R-1234yf



Deoarece agentul frigorific este ușor inflamabil și este stocat la presiune foarte mare, intervenția asupra sistemului de aer condiționat trebuie efectuată numai de către tehnicieni instruiți și calificați. Este importantă utilizarea cantității și tipului corespunzătoare de ulei și de agent frigorific. În caz contrar, este posibil ca vehiculul și persoanele să fie afectate.

Vă recomandăm să depanați sistemul de aer condiționat la un dealer autorizat HYUNDAI.

Etichetă agent frigorific sistem de aer condiționat

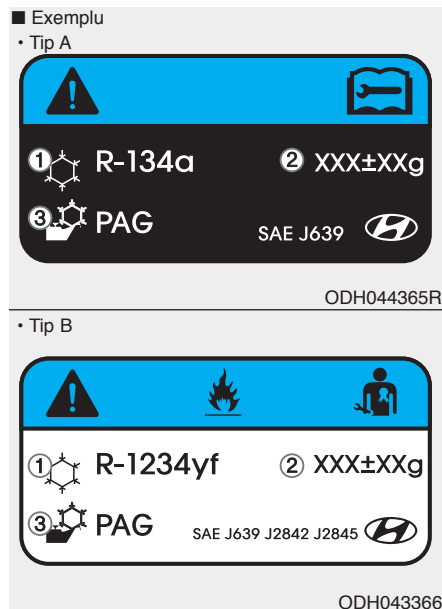

Este posibil ca amplasarea etichetei cu agentul frigorific al sistemului de aer condiționat să fie diferită de cea din imagine.

Mai jos puteți consulta toate simbolurile și specificațiile etichetei cu agentul frigorific al sistemului de aer condiționat:

1. Clasificare agent frigorific
2. Cantitate de agent frigorific
3. Clasificare lubrifiant compresor



Pe eticheta din compartimentul motor este precizat tipul de agent frigorific specific vehiculului.

Pentru amplasarea etichetei cu agentul frigorific al sistemului de aer condiționat, consultați capitolul 8.

DEZGHEȚAREA ȘI DEZABURIREA PARBRIZULUI

⚠️ AVERTISMENT

Încălzire parbriz

Pe vreme deosebit de umedă, nu utilizați poziția  sau  în timpul acțiunii de răcire. Diferența dintre temperatura exterioară și temperatura parbrizului poate duce la aburirea acestuia pe exterior și la obturarea vizibilității. În acest caz, reglați butonul pentru selectarea modului în poziția  și ventilatorul la viteză minimă.

- Pentru dezghețarea maximă a parbrizului, setați butonul de comandă a temperaturii pe aer foarte cald și butonul de comandă a ventilatorului pe cea mai mare viteză. Selectați butonul de dezghețare a parbrizului, de pe ecranul de comandă a climatizării. După încălzirea motorului, aerul cald va fi direcționat spre parbriz.

- Dacă doriți aer cald spre podea în timpul dezghețării sau dezaburirii geamurilor, setați modul în poziția podea-dezghețare.
- Înainte de a porni la drum, îndepărtați zăpada și gheața de pe parbriz, lunetă, oglinzile retrovizoare exterioare și de pe toate geamurile laterale.
- Îndepărtați zăpada și gheața de pe capotă și de pe fanta de admisie, pentru a asigura funcționarea eficientă a sistemului de dezghețare și încălzire și pentru a reduce posibilitatea aburirii parbrizului pe interior.

i Info

Dacă după pornire motorul este tot rece, este posibil să fie necesară o scurtă perioadă de încălzire a motorului, pentru ca fluxul de aer să poată fi încălzit sau răcit.

Climatizare automată

Pentru dezaburirea parbrizului pe interior

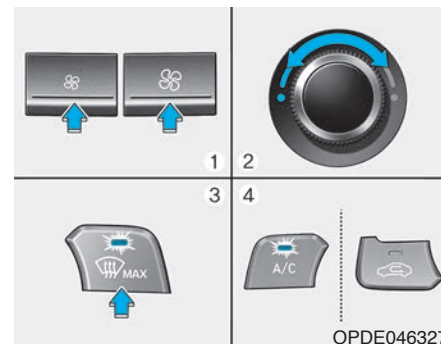



1. Selectați viteza dorită a ventilatorului.
2. Selectați temperatura dorită.
3. Apăsăți butonul pentru dezghețare ().
4. Sistemul de aer condiționat se va activa în funcție de temperatura exterioară detectată; vor fi selectate automat poziția aer din exterior (proaspăt) și cea mai mare viteză a ventilatorului.

Dacă pozițiile modurilor aer condiționat și aer din exterior (proaspăt) nu sunt selectate automat, apăsați manual butonul corespunzător.

Dacă se selectează poziția , viteza redusă a ventilatorului va fi schimbată cu viteze mai mari.

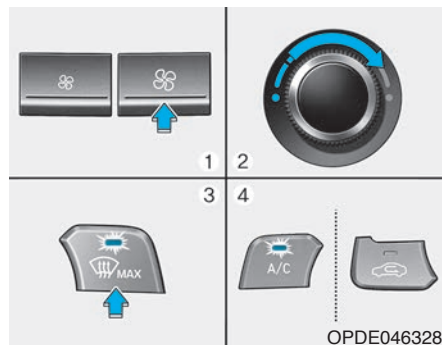
Pentru dezghețarea parbrizului pe exterior



1. Setați la maximum viteza ventilatorului.
2. Setați temperatura în poziția aer foarte cald (HI).
3. Apăsați butonul pentru dezghețare ()
4. Sistemul de aer condiționat se va activa în funcție de temperatura exterioară detectată și va fi selectată automat poziția aer din exterior (proaspăt).

Dacă se selectează poziția , viteza redusă a ventilatorului va fi schimbată cu viteze mai mari.

Dispozitiv de dezghețare

NOTĂ

Pentru a preveni deteriorarea conductorilor de pe partea interioară a lunetei, nu utilizați niciodată pentru curățarea geamului obiecte ascuțite sau substanțe abrazive.

i Info

Dacă doriți să dezghețați și să dezaburiți parbrizul, consultați „Dezghețare și dezaburire parbriz” din acest capitol.

Dispozitiv de dezghețare lunetă



OPDE046319

Dispozitivul de dezghețare încălzește geamul pe partea interioară și exterioară pentru a îndepărta chiciura, condensul și stratul fin de gheață de pe lunetă, dacă motorul este pornit.

- Pentru a activa dispozitivul de dezghețare a lunetei, apăsați butonul corespunzător de pe consola centrală. Dacă dispozitivul este activat, indicatorul butonului pentru activarea dispozitivului pentru dezghețarea lunetei se aprinde.
- Pentru dezactivarea dispozitivului pentru dezghețarea lunetei, apăsați din nou butonul corespunzător.

i Info

- Dacă s-a depus multă zăpadă pe lunetă, îndepărtați-o înainte de a activa dispozitivul pentru dezghețare a acesteia.
- Dispozitivul pentru dezghețarea lunetei se dezactivează automat după aproximativ 20 de minute sau dacă se decuplează contactul.

Dispozitiv pentru dezghețarea oglinzilor exterioare (dacă există în dotare)

Dacă vehiculul este echipat cu dispozitiv pentru dezghețarea oglinzilor exterioare, acesta va funcționa simultan cu dispozitivul pentru dezghețarea lunetei.

Dispozitiv pentru dezghețarea ștergătoarelor de parbriz (dacă există în dotare)

Dacă vehiculul este echipat cu dispozitiv de dezghețare a ștergătoarelor, acesta va funcționa simultan cu dispozitivul de dezghețare a lunetei.

Sistem de dezaburire automată (dacă există în dotare)

Dezaburirea automată reduce riscul de aburire a parbrizului, prin detectarea automată a umezelii pe interiorul parbrizului.

Sistemul de dezaburire automată funcționează dacă este activat sistemul de încălzire sau de aer condiționat.

i Info

Dacă temperatura exterioară este mai mică de -10 °C, sistemul de dezaburire automată nu poate funcționa normal.

Pentru a dezactiva sau activa sistemul de dezaburire automată, țineți apăsat 3 secunde butonul de dezghețare a parbrizului. Pe afișajul sistemului de climatizare apare mesajul „ADS OFF” (ADS dezactivat), pentru a vă informa că sistemul este dezactivat. Pentru a reactiva sistemul de dezaburire automată, efectuați procedura de mai sus, iar simbolul „ADS OFF” va dispărea.

Dacă bateria s-a descărcat sau a fost deconectată, sistemul va fi resetat la modul dezaburire automată.

i Info

Pentru a asigura eficiența dezaburirii, nu selectați poziția pentru aer recirculat, dacă este activat sistemul de dezaburire automată.

NOTĂ

Nu demontați capacul senzorului, amplasat în partea superioară a parbrizului.

Este posibil ca piesele sistemului să se defecteze, iar defecțiunea nu este acoperită de garanție.

FUNCȚII SUPPLEMENTARE SISTEM DE CLIMATIZARE

Ionizator grup de instrumente

Funcția aer curat se activează automat la cuplarea contactului.

De asemenea, funcția aer curat se dezactivează automat dacă se decuplează contactul.

Ventilație automată (dacă există în dotare)

Pentru a îmbunătăți calitatea aerului din habitacul și a reduce aburirea parbrizului, modul de recirculare a aerului se dezactivează automat după aproximativ între 5 și 30 de minute, iar sistemul trece automat în poziția aer proaspăt (din exterior).

Pentru a dezactiva sau activa funcția de ventilație automată, selectați nivelul feței  și apăsați 3 secunde butonul modului de recirculare a aerului.

La activarea ventilației automate, indicatorul pentru recircularea aerului clipește de 6 ori. La dezactivare, indicatorul clipește de 3 ori.

Recirculare aer cu ajutorul trapei de plafon (dacă există în dotare)

Dacă sistemul de încălzire sau aer condiționat este activat, iar trapa de plafon este deschisă, se selectează automat poziția aer din exterior (proaspăt). În acest moment, dacă apăsați butonul de recirculare a aerului, se selectează poziția respectivă, dar sistemul comută automat pe aer din exterior (proaspăt) după 3 minute.

Dacă trapa de plafon este închisă, admisia aerului revine la poziția selectată anterior.

COMPARTIMENTE DE DEPOZITARE

⚠️ AVERTISMENT

Nu depozitați niciodată brichete, recipiente cu propan sau alte materiale inflamabile/explozibile în habitacul. Acestea se pot aprinde și/sau pot exploda, dacă vehiculul este expus temperaturilor ridicate pentru o lungă perioadă de timp.

⚠️ AVERTISMENT

În timpul deplasării, **țineți ÎNTOTDEAUNA** capacele compartimentelor de depozitare închise corespunzător. Obiectele din habitacul se deplasează cu viteza vehiculului. În caz de oprire bruscă sau de accident, acestea pot fi proiectate în habitacul și pot provoca răniri, dacă lovesc șoferul sau un pasager.

NOTĂ

Pentru a evita un posibil furt, nu lăsați obiecte de valoare în compartimentele de depozitare.

3-120

Compartiment de depozitare consolă centrală

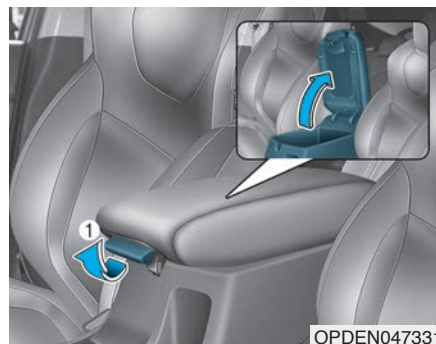

OPDEN047331

Pentru deschidere:

Trageți de închizătoarea (1) de pe cotieră și apoi ridicați capacul.

Torpedo



OPD046333

Pentru a deschide torpedoul, trageți de maneta (1), iar torpedoul se deschide automat. După utilizare, închideți torpedoul.

⚠️ AVERTISMENT

Închideți **ÎNTOTDEAUNA** torpedoul după utilizare.

Un torpedo deschis poate provoca rănirea gravă a pasagerului în caz de accident, chiar dacă acesta poartă centura de siguranță.

Suport pentru ochelari de soare

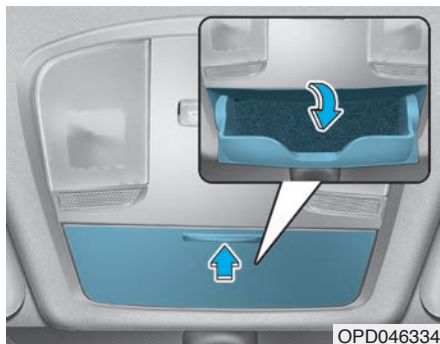

Pentru deschidere:

Apăsați pe capac, iar acesta se deschide încet. Așezați ochelarii de soare pe capacul compartimentului, cu lentilele în sus.

Pentru închidere:

Apăsați capacul la loc pe poziție.

Asigurați-vă că suportul pentru ochelari este închis în timpul deplasării.

⚠ AVERTISMENT

- Nu amplasați alte obiecte în suportul pentru ochelari de soare. În caz de accident sau de frânare bruscă, acestea pot fi proiectate și pot provoca rănirea pasagerilor.
- Nu deschideți suportul pentru ochelari de soare în timpul deplasării. Deschiderea acestuia poate obstrucționa vizibilitatea în oglinda retrovizoare.
- Nu încercați să forțați ochelarii în suport. Dacă aceștia se blochează și încercați să deschideți cu forța compartimentul, este posibil să survină răniri.

ECHIPAMENTE INTERIOARE

Scrumieră (dacă există în dotare)

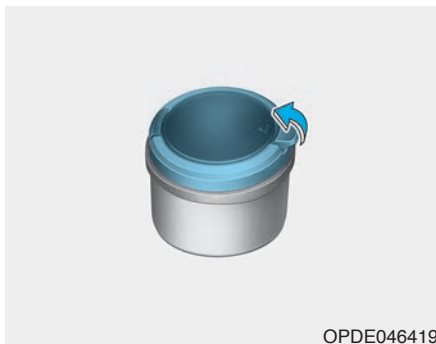

Pentru utilizarea scrumierei, deschideți capacul.

Curățarea scrumierei:

Recipientul din plastic trebuie scos prin ridicare, după ce rotiți în sens antiorar și trageți de capac.



AVERTISMENT

Punerea în scrumieră a țigărilor sau a chibriturilor aprinse împreună cu alte materiale inflamabile poate provoca un incendiu.

Suport pentru pahare

Față

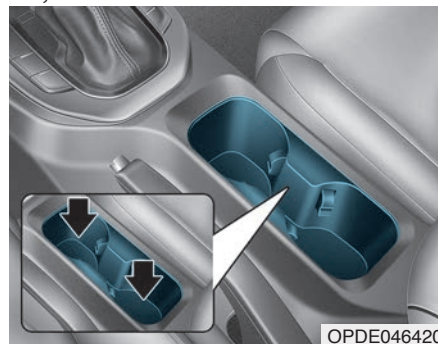

În suportul pentru pahare pot fi amplasate doze mici sau recipiente cu băuturi.

Spate (dacă există în dotare)

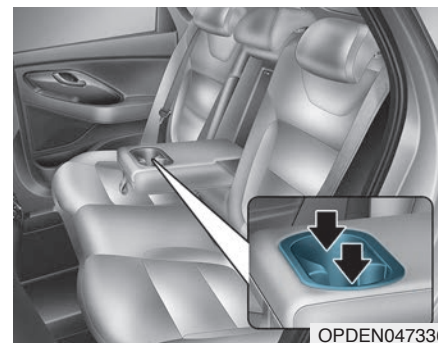

Pentru a utiliza suporturile de pahare, trageți cotiera în jos.

⚠️ AVERTISMENT

- Evitați pornirea și frânarea bruscă dacă suportul pentru pahare este utilizat, pentru a preveni vărsarea băuturii. Dacă lichidul fierbinte se varsă, este posibil să suferiți arsuri. Senzația de arsură poate face șoferul să piardă controlul asupra vehiculului și să provoace un accident.
- Nu amplasați în suportul pentru pahare recipiente neacoperite care conțin lichide fierbinți, dacă vehiculul se deplasează. În caz de accident sau de frânare bruscă pot surveni răni.
- Amplasați în suport numai recipiente maleabile. Obiectele tari pot provoca răni, în caz de accident.

⚠️ AVERTISMENT

Nu lăsați recipientele și sticlele în lumina directă a soarelui și nu le amplasați într-un vehicul încălzit. Acestea pot exploda.

NOTĂ

- Păstrați băuturile sigilate în timpul deplasării, pentru a preveni vărsarea acestora. Dacă se varsă lichid, este posibil ca acesta să pătrundă în sistemul electric/electronic al vehiculului și să provoace defectarea pieselor electrice/electronice.
- Atunci când curățați lichide vărsate, nu uscați suportul pentru pahare la temperatură mare. Este posibil ca suportul pentru pahare să se deterioreze.

Parasolar

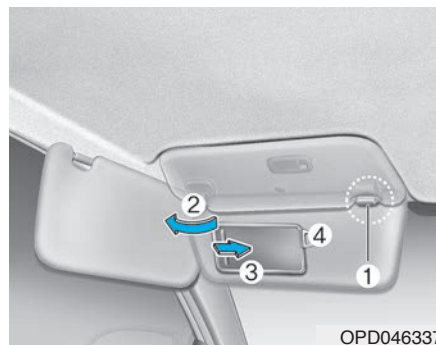

Pentru a utiliza parasolarul, trageți-l în jos.

Pentru a utiliza parasolarul pentru geamul lateral, trageți-l în jos, eliberați-l din clema de fixare (1) și deplasați-l în lateral (2).

Pentru a utiliza oglinda de pe parasolar, trageți parasolarul în jos și culisați capacul (3).

Utilizați suportul pentru bilete (4) pentru a păstra biletele.

i Info

După utilizare, închideți bine capacul oglinzii și readuceți parasolarul în poziția inițială.

⚠️ AVERTISMENT

Pentru siguranța dvs., nu obturați câmpul vizual folosind parasolarul.

NOTĂ

Nu păstrați prea multe bilete în suport, în același timp. Este posibil ca suportul pentru bilete să se defecteze.

Priză de alimentare accesorii (dacă există în dotare)

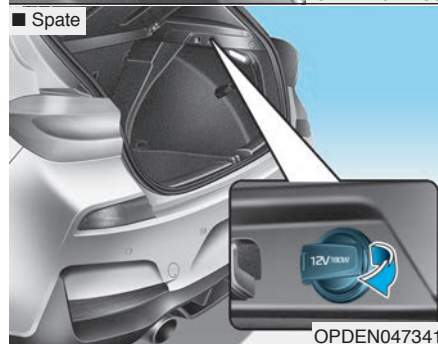
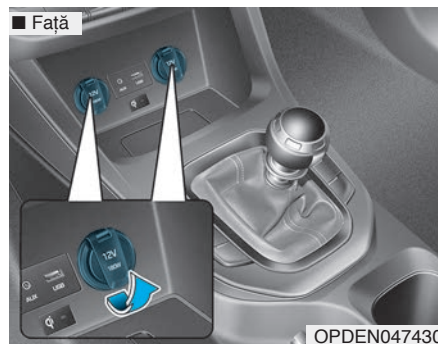

Priza este proiectată pentru alimentarea telefoanelor mobile și a altor echipamente proiectate să fie ali-

mentate de la sistemul electric al vehiculului.

Echipamentele trebuie să consume mai puțin 180 W, cu motorul pornit.

⚠️ AVERTISMENT

Evitați electrocutările. Nu introduceți degetele sau obiecte străine (agrafe etc.) în priză și nu o atingeți cu mâna umedă.

NOTĂ

Pentru a preveni defectarea prize-
lor:

- Utilizați priza numai cu motorul pornit și scoateți dispozitivele din priză după utilizare. Utilizarea prizelor pentru perioade lungi de timp cu motorul oprit poate provoca descărcarea bateriei.
- Utilizați numai aparatură electrică de 12 V și cu un consum mai mic de 180 W.
- Când utilizați priza, reglați aerul condiționat sau încălzirea la cel mai mic nivel.
- Închideți capacul când nu utilizați priza.

(Continuare)

(Continuare)

- Unele echipamente electrice pot provoca interferențe atunci când sunt conectate la priza vehiculului. Aceste echipamente pot buia și pot provoca funcționarea defectuoasă a celorlalte sisteme sau echipamente electrice utilizate în vehicul.
- Apăsăți complet ștecherul în priză. Dacă nu se realizează un contact bun, este posibil ca priza să se supraîncălzească și ca siguranța să se ardă.
- Conectați dispozitivele electrice/electronice care dispun de baterie utilizând o protecție pentru alimentarea cu tensiune. Este posibil ca bateria dispozitivului să alimenteze cu energie sistemul electric/electronic al vehiculului și să provoace defectarea acestuia.

Brichetă (dacă există în dotare)

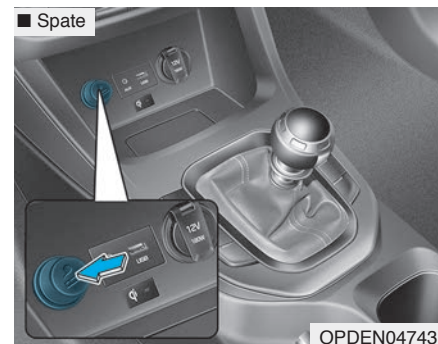

Pentru a utiliza bricheta, contactul trebuie să fie în poziția ACC sau ON. Apăsăți complet bricheta în soclu. După încălzirea rezistenței, bricheta va sări în poziția „pregătit”.

Vă recomandăm să utilizați piese de schimb de la un dealer autorizat HYUNDAI.

⚠️ AVERTISMENT

- Nu lăsați bricheta apăsată în locaș după ce s-a încălzit, deoarece se poate supraîncălzi.
- Dacă bricheta nu sare automat după 30 de secunde, scoateți-o pentru a nu se supraîncălzi.
- Nu introduceți obiecte străine în priză brichetei. Este posibil ca bricheta să se defecteze.

NOTĂ

Numai o brichetă originală HYUNDAI poate fi folosită în priză pentru brichetă. Conectarea accesoriilor (aparate de ras, aspiratoare portabile și espressoare pentru cafea etc.) poate provoca defectarea prizei sau a sistemului electric.

Suport de încărcare wireless telefon mobil (dacă există în dotare)



În consola centrală din față există un suport de încărcare wireless pentru telefonul mobil.

Sistemul este disponibil dacă toate ușile sunt închise și contactul este în poziția ACC/ON.

Pentru a încărca un telefon mobil

Suportul de încărcare wireless pentru telefonul mobil permite încărcarea numai a telefoanelor mobile compatibile Qi (Qi). Pentru a vedea dacă telefonul mobil acceptă tehnologia Qi, citiți eticheta de pe capacul telefonului mobil sau accesați site-ul producătorului telefonului mobil.

Procesul de încărcare wireless începe atunci când amplasați un telefon mobil compatibil Qi în suportul de încărcare wireless.

1. Îndepărtați celelalte obiecte, inclusiv cheia inteligentă, din suportul de încărcare wireless. În caz contrar, este posibil ca procesul de încărcare wireless să se întrerupă.
2. Dacă telefonul se încarcă, lampa de control are culoarea portocalie. După ce telefonul s-a încărcat, culoarea lămpii de control se schimbă în verde.
3. Puteți activa sau dezactiva funcția de încărcare wireless din modul User Settings (setări utilizator) al grupului de instrumente. Pentru informații suplimentare, consultați „Moduri ecran LCD” din acest capitol.

Dacă telefonul nu se încarcă:

- Schimbați puțin poziția telefonului mobil în suportul de încărcare.
- Asigurați-vă că lampa de control are culoare portocalie.

În funcție de tipul de telefon mobil, culoarea lămpii de control este posibil să nu se schimbe în verde, chiar dacă încărcarea este finalizată.

Dacă sistemul de încărcare wireless este defect, lampa de control clipește timp de 10 secunde în culoarea portocalie.

În acest caz, opriți temporar procesul de încărcare și încercați din nou să încărcați wireless telefonul mobil.

Dacă telefonul mobil încă se mai află în suportul de încărcare wireless după oprirea motorului și deschiderea ușii din față, sistemul vă avertizează cu un mesaj pe ecranul LCD.

NOTĂ

- Este posibil ca sistemul de încărcare wireless pentru telefonul mobil să nu accepte anumite telefoane mobile, care nu sunt verificate conform configurației Qi ().

(Continuare)

(Continuare)

- **Amplasați corespunzător telefonul mobil pe mijlocul suportului de încărcare wireless. Dacă telefonul mobil este puțin înclinat, este posibil să nu se încarce optim.**
- **La apăsarea unui buton de pe cheia inteligentă (respectiv de pornire motor, deschidere uși, închidere uși), este posibil ca procesul de încărcare wireless să se întrerupă.**
- **În cazul anumitor telefoane mobile, este posibil să nu se schimbe în verde culoarea indicatorului, chiar dacă procesul de încărcare wireless este finalizat corespunzător.**
- **Dacă temperatura suportului de încărcare wireless pentru telefonul mobil este anormal de mare, este posibil ca procesul de încărcare wireless să se întrerupă temporar. După ce temperatura ajunge la normal, procesul de încărcare wireless repornește.**
- **Dacă între suportul de încărcare wireless și telefonul mobil se află un obiect metalic, de exemplu o monedă, este posibil ca procesul de încărcare wireless să se întrerupă temporar.**

Ceas

AVERTISMENT

Nu reglați ceasul în timpul deplasării. Puteți pierde controlul asupra direcției și puteți provoca un accident cu urmări grave.

Vehicule cu sistem audio

Apăsați butonul [SETUP/CLOCK] (setare/oră) al sistemului audio → Selectați [Date/Time] (dată/oră).

- Set time (setare oră): setare oră afișată pe ecranul sistemului audio.
- Time format (format oră): selectare între formatul 12 sau 24 de ore.

Vehicule cu sistem de navigație

Selectați meniul Settings (setări) al sistemului de navigație → Selectați [Date/Time] (dată/oră).

- Oră GPS: afișează ora în funcție de ora recepționată de la GNSS.
- 24 de ore: comută la formatul 12 sau 24 de ore.

Pentru informații suplimentare, consultați manualul separat, furnizat împreună cu vehiculul.

Cârlig pentru haine (dacă există în dotare)

■ Tip A

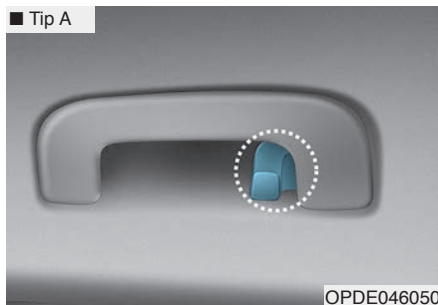

■ Tip B

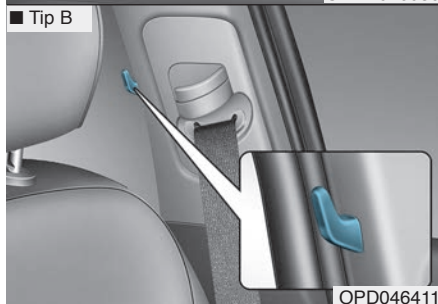

Aceste cârlige nu sunt proiectate pentru a susține obiecte mari sau grele.

⚠ AVERTISMENT

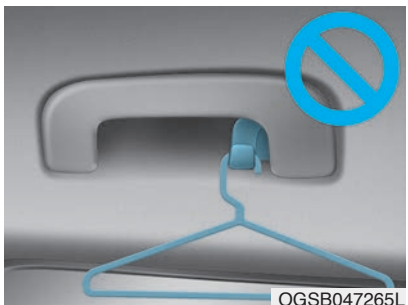

Nu atârnați decât haine. De asemenea, nu amplasați obiecte grele sau casante în buzunarele hainelor.

În caz de accident sau dacă se umflă airbag-ul pentru protecția capului, acestea pot provoca deteriorarea vehiculului sau rănirea persoanelor.

Prinderi covorașe de podea (dacă există în dotare)

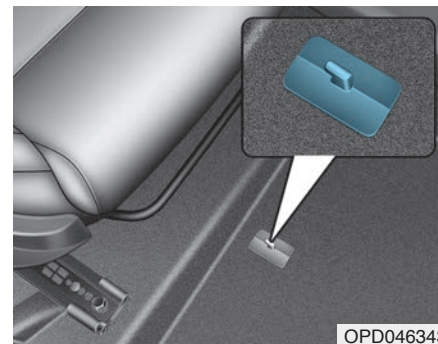

Utilizați ÎNTOTDEAUNA prinderile pentru covorașele de podea pentru a fixa covorașele pe vehicul. Prinderile mochetei podelei față împiedică alunecarea spre înainte a covorașelor.

AVERTISMENT

La montarea oricărui covoraș pe vehicul trebuie respectate următoarele.

- Înainte de a porni la drum, asigurați-vă că ați fixat bine covorașele cu ajutorul prinderilor.
- Nu utilizați covorașe care nu se pot fixa bine cu ajutorul prinderilor de pe vehicul.
- Nu suprapuneți covorașe (de ex. unul din cauciuc peste unul din mochetă). Pe fiecare poziție trebuie montat un singur covoraș.

IMPORTANT - vehiculul dvs. dispune de prinderi pentru covorașul de pe partea șoferului, proiectate pentru a asigura fixarea corespunzătoare a acestuia. Pentru a evita interacțiunea cu pedalierele, HYUNDAI recomandă montarea unui covoraș HYUNDAI.

Plasă (cârlig) de fixare bagaje (dacă există în dotare)

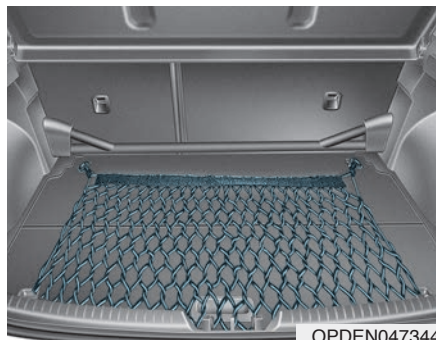

Pentru a împiedica mișcarea bagajelor din portbagaj în timpul călătoriei, puteți utiliza cei patru suporti din portbagaj, destinați fixării plasei pentru bagaje.

Dacă este cazul, vă recomandăm să contactați un dealer autorizat HYUNDAI, pentru a solicita o plasă pentru fixarea bagajelor.

ATENȚIE

Pentru a preveni deteriorările materiale și ale vehiculului, trebuie acordată o atenție specială la transportul obiectelor fragile sau voluminoase.

AVERTISMENT

Pentru a evita rănirea ochilor, **NU strângeți prea tare plasa de fixare bagaje. NU vă apropiați cu nicio parte a corpului de zona în care se află plasa de fixare bagaje. NU utilizați plasa de fixare bagaje dacă aceasta este uzată sau deteriorată vizibil.**

Polița portbagaj (dacă există în dotare)

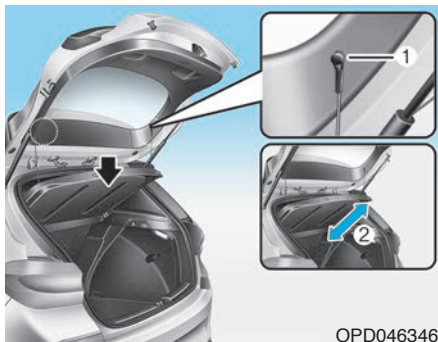

Utilizați copertina pentru a masca bagajele depozitate în portbagaj.

Polița portbagajului se va ridica la deschiderea hayonului.

Desfaceți chinga (1) din suport dacă doriți să revină copertina în poziția inițială. Pentru a scoate de tot copertina portbagajului, ridicați-o la un unghi de 50 de grade și scoateți-o (2).

NOTĂ

Nu așezați bagaje pe polița portbagajului, deoarece aceasta se poate deteriora sau deforma.

⚠ AVERTISMENT

- Nu așezați obiecte pe copertina portbagajului în timpul deplasării. Este posibil ca acestea să fie proiectate în habitacul și să rănească pasagerii, în caz de frânare bruscă sau de accident.
- Nu permiteți persoanelor să călătorească în portbagaj. Acesta trebuie utilizat numai pentru depozitarea bagajelor.
- Încercați să mențineți echilibrul vehiculului și repartizați greutatea cât mai în față posibil.

Sistem multimedia

Sistem multimedia	4-2
Port AUX, USB și iPod®	4-2
Antenă.....	4-2
Comenzi sistem audio montate pe volan.....	4-3
Handsfree cu tehnologie wireless <i>Bluetooth</i> ®	4-4
Sistem audio/video/de navigație (AVN)	4-4
Funcționarea radioului.....	4-4
Sistem audio (cu ecran tactil)	4-8
Funcțiile sistemului audio	4-9
Radio	4-14
Media.....	4-17
Telefon.....	4-28
Setare.....	4-36
Declarație de conformitate	4-38
CE pentru UE	4-38

SISTEM MULTIMEDIA

i Info

- Dacă montați un sistem de faruri cu xenon disponibil în comerț, este posibil ca sistemul audio și sistemele electronice ale vehiculului să se defecteze.
- Nu permiteți contactul cu suprafețele din habitacul a substanțelor chimice cum ar fi parfumul, uleiurile cosmetice, crema de soare, săpunul pentru mâini și odorizantul, deoarece acestea pot provoca deteriorare sau decolorare.

Port AUX, USB și iPod®



Puteți utiliza un port auxiliar pentru a conecta sisteme audio și un port USB pentru a conecta un dispozitiv USB și un iPod®.

i Info

Când utilizați un sistem audio portabil conectat la o priză, se pot auzi zgomote în timpul redării. În acest caz, utilizați sursa de alimentare a sistemului audio portabil.

* iPod® este o marcă înregistrată a Apple Inc.

Antenă

Antenă tip dorsală de rechin

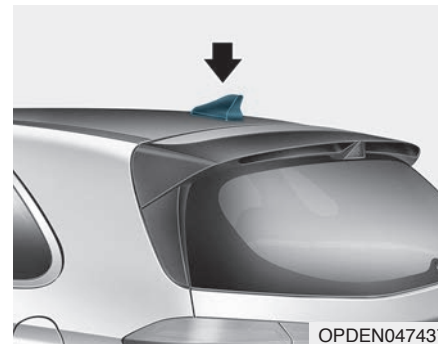

Antena tip dorsală de rechin recepționează datele transmise. (de exemplu: AM/FM, DAB, GPS/GNSS)

Comenzi sistem audio montate pe volan (dacă există în dotare)

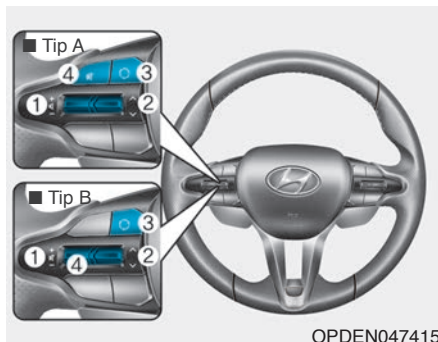

Pentru un plus de comoditate, pe volan sunt disponibile butoane aferente comenzilor sistemului audio.

NOTĂ

Nu apăsați mai multe butoane simultan.

VOLUM (VOL +/-) (1)

- Deplasați comutatorul de VOLUM în sus pentru a crește volumul.
- Deplasați comutatorul de VOLUM în jos pentru a reduce volumul.

CĂUTARE/PRESETARE (^ / ∨) (2)

Dacă țineți apăsat în sus sau în jos cel puțin 0,8 secunde comutatorul de căutare/presetare, va funcționa în următoarele moduri.

Mod RADIO

Va funcționa ca la apăsarea butonului de căutare automată. Va căuta până la eliberarea butonului.

Mod MEDIA

Va funcționa ca la apăsarea butonului de derulare rapidă înainte/înapoi.

Dacă deplasați în sus sau în jos comutatorul de căutare/presetare, va funcționa în următoarele moduri.

Mod RADIO

Va funcționa ca la apăsarea butonului de presetare post înainte/înapoi.

Mod MEDIA

Va funcționa ca la apăsarea butonului piesă înainte/înapoi.

MOD (⊙) (3)

Apăsați butonul MODE (mod) pentru a selecta Radio, Disc, sau AUX.

MUT (🔇) (4)

- Apăsați butonul pentru a anula sunetul.
- Apăsați din nou butonul pentru a activa sunetul.

i Info

În paginile următoare ale acestui capitol puteți găsi informații detaliate despre butoanele de comandă ale sistemului audio.

Handsfree cu tehnologie wireless *Bluetooth*[®]



OPDEN047422



OPD046348

Puteți utiliza wireless telefonul, cu ajutorul tehnologiei wireless *Bluetooth*[®].

- (1) Buton apelare/răspuns
- (2) Buton terminare apel
- (3) Microfon

- Sistem audio: pentru informații detaliate, consultați „SISTEM AUDIO” din acest capitol.
- AVN: informații detaliate despre sistemul handsfree cu tehnologie wireless *Bluetooth*[®] sunt descrise în manualul furnizat separat.

Sistem audio/video/de navigație (AVN) (dacă există în dotare)

Informații detaliate despre sistemul AVN se regăsesc în manualul furnizat separat.

Funcționarea radioului

Recepție FM

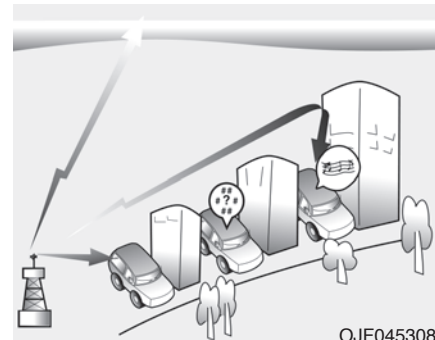

Semnalele radio AM și FM sunt transmise de la turnurile de transmisie situate în diverse zone din oraș. Acestea sunt interceptate de antena radio a vehiculului. Acest semnal este apoi recepționat de către radio și transmis către difuzoare.

Dacă antena recepționează un semnal radio puternic, sistemul audio asigură o calitate foarte bună a sunetului. Totuși, în unele situații, semnalul recepționat de antenă nu este puternic și clar.

Acest lucru se datorează unor factori precum distanța față de postul de radio, apropierea de alte posturi de radio puternice sau prezența unor clădiri, poduri sau alte construcții masive în zonă.

Recepție AM (MW, LW)

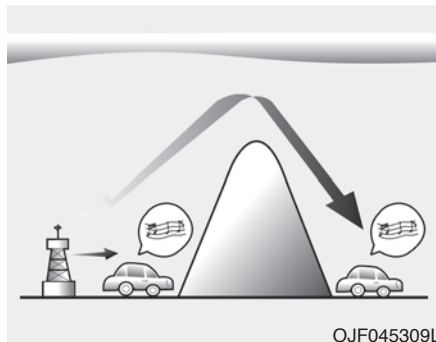

Undele AM pot fi recepționate de la o distanță mai mare decât cele FM. Acest lucru se întâmplă deoarece undele radio AM sunt transmise pe o frecvență joasă. Aceste unde radio de joasă frecvență pot urmări curbura pământului și nu călătoresc prin atmosferă. În plus, acestea urmăresc profilul diverselor obstacole și oferă un semnal mai bun.

Post de radio FM

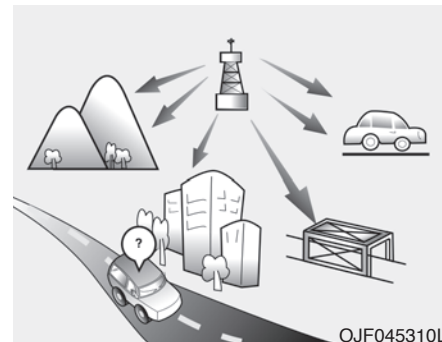

Undele FM sunt transmise la frecvență înaltă și nu se curbează pe suprafața pământului. Din această cauză, în general undele FM se pierd la distanțe mici de la antena de transmisie. De asemenea, undele FM sunt afectate de clădiri, munți și alte obstacole. Acestea pot influența în mod negativ recepția undelor și pot fi confundate cu o defecțiune a aparatului de radio. Următoarele efecte sunt normale și nu indică o defecțiune a aparatului de radio:

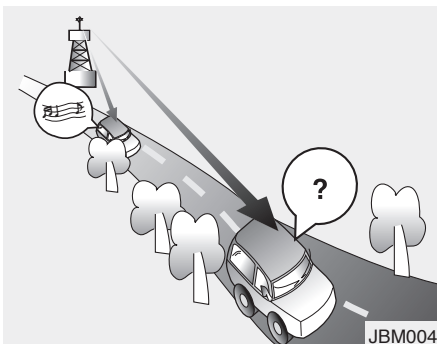

- Pierdere semnal - când vehiculul se îndepărtează de antena de transmisie, semnalul slăbește și sunetul începe să se piardă. Dacă se întâmplă acest lucru, vă recomandăm să selectați un post de radio cu un semnal mai puternic.
- Fluctuații/paraziți - semnalele FM slabe sau obstacolele masive dintre stația de transmisie și aparatul de radio provoacă distorsionări ale semnalului, având ca efect zgomote parazite sau perturbații. Prin reducerea nivelului înalților se poate reduce acest efect până când treceți de sursa de distorsiune.

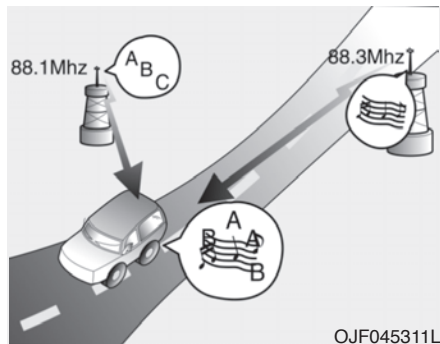

- Schimbare post - pe măsură ce semnalul FM slăbește, se poate auzi alt semnal mai puternic, cu o frecvență apropiată. Acest lucru se întâmplă deoarece radioul este proiectat să prindă cel mai clar semnal. În acest caz, selectați alt post cu semnal mai puternic.
- Suprimarea semnalelor de pe căi separate - semnalele radio recepționate din mai multe direcții pot cauza distorsiuni. Cauza este un semnal direct reflectat de același post sau semnale de la două posturi cu frecvențe apropiate. În acest caz, selectați alt post până când treceți de zona respectivă.

Utilizarea unui telefon mobil sau a unei stații de emisie recepție

La utilizarea unui telefon mobil în habitacul vehiculului, calitatea audiției ar putea să se deterioreze. Acest lucru nu înseamnă că sistemul audio este defect. În astfel de cazuri, utilizați telefonul la o distanță mai mare de echipamentul audio.

NOTĂ

La utilizarea unui sistem de comunicații cum ar fi un telefon mobil sau un aparat de radio în habitacul, trebuie instalată o antenă externă separată. La utilizarea unui telefon mobil sau aparat de radio numai cu antena internă, acesta poate interfera cu sistemul electric și poate afecta siguranța vehiculului.

⚠ AVERTISMENT

Nu utilizați un telefon mobil în timp ce conduceți. Opiți într-un loc sigur și apoi utilizați telefonul.

iPod®

iPod® este o marcă comercială înregistrată a Apple Inc.

Tehnologie wireless *Bluetooth®*

Marca și siglele Bluetooth® sunt mărci comerciale înregistrate deținute de Bluetooth SIG și orice utilizare a acestor mărci de către HYUNDAI se face sub licență.

Alte mărci și nume comerciale aparțin deținătorilor respectivi.

Pentru utilizarea tehnologiei wireless *Bluetooth®* este necesar un telefon mobil compatibil *Bluetooth®*.



SISTEM AUDIO (cu ecran tactil)

■ Tip A



■ Tip B



(Cu tehnologie wireless *Bluetooth*[®])

S0H4H000EE/S0H4H0001EE

Funcțiile sistemului audio

Panou de comandă

■ Tip A

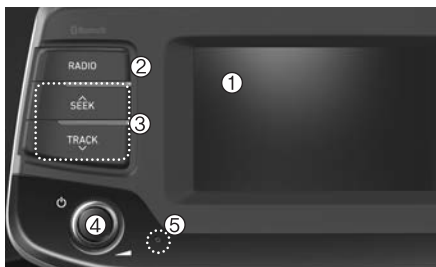

■ Tip B

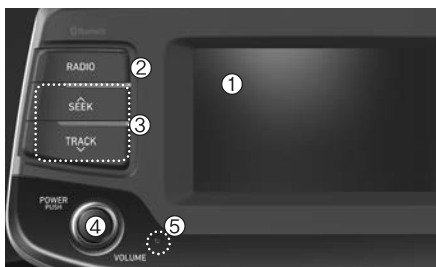

* Echipamentul prezent pe vehicul poate fi diferit de cel din imagine.

(1) Ecran LCD

- Apăsați pe ecran pentru a selecta un buton.

(2) RADIO

- Activare radio DAB/FM* și AM.
- * cu DAB

(3) CĂUTARE/PIESĂ

- Căutare postul următor în modul radio DAB/FM* și AM.
- Schimbare melodie curentă din modul media.
- * cu DAB

(4) Buton **ALIMENTARE/VOLUM**

- Rotiți pentru a regla volumul.
- Apăsați pentru a activa sau dezactiva dispozitivul.

(5) **RESETARE**

- Oprire și repornire sistem.

■ Tip A



■ Tip B



(6) MEDIA

- Selectare USB (iPod®), Bluetooth® (BT) Audio, AUX sau My Music (muzica mea).
- Afișare meniu media, dacă sunt conectate 2 sau mai multe dispozitive sau dacă se apasă butonul **[MEDIA]** în modul media.

(7) TELEFON

- Activare mod telefon Bluetooth®.

(8) SETARE

- Accesare setări afișaj, sunet, dată/oră, Bluetooth, sistem, economizor ecran și dezactivare ecran.

(9) Buton ACORD

- Rotiți pentru a naviga prin lista posturilor/melodiilor.
- Apăsați pentru a selecta un element.

Butoane de comandă amplasate pe volan

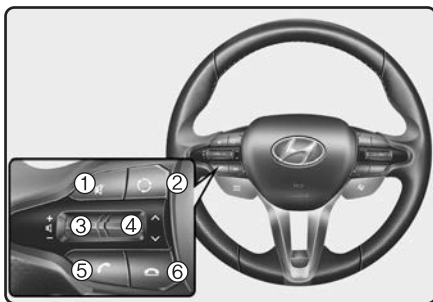

* Echipamentul prezent pe vehicul poate fi diferit de cel din imagine.

(1) DEZACTIVARE SUNET

- Dezactivează sunetul.
- Dezactivează microfonul în timpul unui apel.

(2) MOD

- Apăsați butonul pentru a schimba modul în ordinea următoare: Radio → Media.

(3) VOLUM

- Apăsați pentru a regla volumul.

(4) ÎNAIȚE/ÎNAPOI

- În modul radio, apăsați butonul pentru a căuta posturile presetate.
- În modul radio, apăsați butonul pentru a căuta frecvențele.
- În modul media, apăsați butonul pentru a schimba melodia curentă (cu excepția AUX)
- În modul media, apăsați butonul pentru a căuta rapid prin melodii. (cu excepția Bluetooth®(BT) Audio și AUX)

(5) APELARE

- Apăsați butonul
 - Dacă sistemul nu este în modul handsfree Bluetooth® sau nu se primește un apel telefonic. Prima apăsare: se afișează ecranul formare număr.
 - A doua apăsare: se afișează automat ultimul număr format.
 - A treia apăsare: se formează numărul de telefon introdus.
- Apăsați în ecranul de notificare primire apel, pentru a accepta apelul telefonic.
- Apăsați în modul handsfree Bluetooth®, pentru a comuta la apelul în așteptare.

- Țineți apăsat butonul (mai mult de 1,0 secundă)
- Dacă sistemul nu este în modul handsfree Bluetooth® sau nu se primește un apel telefonic, este apelat ultimul număr format.
- Apăsați în modul handsfree Bluetooth®, pentru a transfera apelul pe telefon.
- Apăsați în modul telefon mobil, pentru a comuta la modul hands-free Bluetooth®.

(6) TERMINARE

- Apăsați în modul handsfree Bluetooth®, pentru a termina apelul telefonic.
- Apăsați în ecranul primire apel, pentru a respinge apelul.

AVERTISMENT

- Nu priviți ecranul timp îndelungat în timpul deplasării. Urmărirea ecranului timp îndelungat poate provoca accidente rutiere.
- Nu demontați, montați sau modificați sistemul audio. Aceste acțiuni pot provoca accidente, incendii sau electrocutări.
- Utilizarea telefonului în timpul deplasării vă poate distra atenția de la condițiile de trafic și poate crește riscul de accidente. Utilizați funcțiile telefonului după parcarea vehiculului.
- Aveți grijă să nu vărsați apă și să nu introduceți obiecte străine în dispozitiv. Aceste acțiuni pot provoca fum, incendii sau defectarea sistemului.

(Continuare)

(Continuare)

- Nu utilizați sistemul audio dacă ecranul nu afișează nimic sau dacă nu există sunet, deoarece aceste semne pot indica o defecțiune a sistemului. Utilizarea prelungită în astfel de condiții poate provoca accidente (incendii, electrocutări) sau defectarea sistemului.
- Nu atingeți antena când se produc tunete sau fulgere, deoarece aceste acțiuni pot duce la electrocutări provocate de fulgere.
- Nu oprți și nu parcați în zone unde parcarea este interzisă pentru a utiliza sistemul. Astfel de acțiuni pot provoca accidente rutiere.
- Utilizați sistemul numai dacă motorul este pornit. Utilizarea îndelungată cu contactul cuplat poate provoca descărcarea bateriei.

AVERTISMENT

Dacă nu sunteți atenți în timp ce vă aflați la volan puteți pierde controlul asupra vehiculului și puteți provoca un accident, rănirea gravă a persoanelor și decesul acestora. Principala responsabilitate a șoferului este utilizarea legală și în siguranță a vehiculului, iar utilizarea oricăror dispozitive mobile, a altor echipamente sau a sistemelor vehiculului care distrag atenția șoferului de la utilizarea în siguranță a vehiculului ori utilizarea dispozitivelor interzise prin lege este interzisă în timpul utilizării vehiculului.

NOTĂ

- Utilizarea dispozitivului în timpul deplasării poate provoca accidente, din cauza lipsei de atenție la manevrele efectuate. Înainte de utilizare, parcați vehiculul.
- Reglați volumul la un nivel care să-i permită șoferului să audă și zgomotele din afara vehiculului. Conducusul fără ascultarea zgomotelor din afara vehiculului poate provoca accidente.
- Verificați nivelul volumului înainte de a porni dispozitivul. Un sunet extrem de puternic în momentul pornirii aparatului poate provoca probleme auditive. (Reglați volumul aparatului la un nivel corespunzător înainte de a-l opri.)

(Continuare)

(Continuare)

- Porniți motorul înainte de a utiliza aparatul. Nu utilizați sistemul audio perioade îndelungate de timp numai cu contactul cuplat, deoarece acest lucru poate provoca descărcarea bateriei.
- Nu expuneți aparatul la șocuri sau lovituri puternice. Presiunea directă exercitată pe partea din față a monitorului poate provoca deteriorarea ecranului LCD.
- La curățarea aparatului, asigurați-vă că acesta este închis și utilizați o cârpă moale și uscată. Nu utilizați niciodată materiale abrazive, cârpe chimice sau solvenți (alcool, benzen, diluanți etc.). Este posibil ca aceste materiale să deterioreze panoul dispozitivului sau culoarea/calitatea acestuia.









(Continuare)

(Continuare)

- Nu amplasați băuturi în apropierea sistemului audio. Lichidele pot provoca defectarea sistemului.
- În cazul defectării sistemului, contactați dealerul de la care ați achiziționat vehiculul sau un centru de servicii post-vânzare.
- Interacțiunea sistemului audio cu un mediu electromagnetic poate cauza interferențe.
- Nu utilizați soluții caustice, ca parfumul sau uleiurile cosmetice pe planșa de bord, deoarece acestea o pot deteriora sau decolora.

Informații pictograme de stare

Pictogramele cu starea sistemului audio apar în colțul din dreapta sus al ecranului.

Pictogramă	Descriere
	Dezactivare sunet Dezactivare sunet activată
	Baterie Gradul de încărcare a unui dispozitiv Bluetooth® conectat
	Conexiune Handsfree + redare audio Sunt disponibile apelul handsfree Bluetooth® și redarea audio
	Conexiune handsfree Este disponibil apelul handsfree Bluetooth®
	Redare audio Bluetooth® Este disponibilă redarea audio Bluetooth®
	Descărcare contacte Descărcare contacte prin comunicații wireless Bluetooth®
	Descărcare istoric apeluri Descărcare istoric apeluri prin comunicații wireless Bluetooth®
	Ocupat Apel telefonic în curs
	Dezactivare microfon Microfon dezactivat în timpul unui apel (interlocutorul nu poate auzi vocea dvs.)
	Putere semnal telefon Afișează puterea semnalului telefonului conectat prin Bluetooth®

Radio

FM/AM (cu RDS)

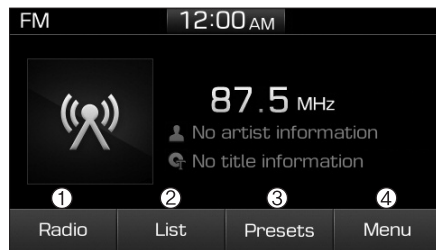

(1) Radio

Comutare între FM și AM.

(2) List (listă)

Afișare toate posturile disponibile.

(3) Presets (presetări)

Afișare toate presetările.

(4) Menu (meniu)

Navigare la ecranul meniului.

Comutare între FM și AM

- Pentru a comuta între FM și AM, apăsați butonul **[RADIO]** al sistemului audio.
- Pentru a comuta între FM și AM, selectați **[RADIO]** pe ecran.

Căutare posturi

Apăsați butonul **[SEEK/TRACK]** (căutare/piesă), pentru a căuta posturi.

Listă

Se afișează o listă a tuturor posturilor disponibile la locația curentă a vehiculului. Selectați postul dorit.

Posturile favorite pot fi salvate în **[Presets]** (presetări) prin selectarea **[+]**.

Presetări

Salvează maxim 40 de posturi ascultate frecvent.

Pentru a asculta un post presetat, selectați postul dorit din listă.

Țineți apăsat slotul dorit, de la 1 la 40. Postul curent este salvat pe slotul selectat.

Dacă acesta este gol, la selectare postul este salvat pe slotul respectiv.

Meniu

Selectați [MENU] (meniu) și selectați funcția dorită.

- Traffic Announcement (anunțuri din trafic) (TA): activare sau dezactivare anunțuri din trafic.
- Scan (scanare): sunt redade câte 5 secunde toate posturile disponibile.
- Sound Settings (setări sunet): permite modificarea setărilor sunetului.

DAB/FM (cu DAB)

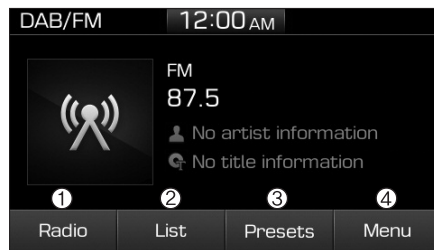

(1) Radio

Comutare între DAB/FM și AM.

(2) List (listă)

Afișare toate posturile disponibile.

(3) Presets (presetări)

Afișare toate presetările.

(4) Menu (meniu)

Navigare la ecranul meniului.

Comutare între DAB/FM și AM

- Pentru a comuta între DAB/FM și AM, apăsați butonul [RADIO].
- Pentru a comuta între DAB/FM și AM, selectați [RADIO] pe ecran.

Căutare posturi

Apăsați butonul [SEEK/TRACK] (căutare/piesă), pentru a căuta posturi.

Listă

Se afișează o listă a tuturor posturilor disponibile la locația curentă a vehiculului. Selectați postul dorit.

Posturile favorite pot fi salvate în [Presets] (presetări) prin selectarea [+].

Presetări

Salvează maxim 40 de posturi ascultate frecvent.

Pentru a asculta un post presetat, selectați postul dorit din listă.

Țineți apăsat slotul dorit, de la 1 la 40. Postul curent este salvat pe slotul selectat.

Dacă acesta este gol, la selectare postul este salvat pe slotul respectiv.

Meniu

Selectați [MENU] (meniu) și selectați funcția dorită.

- Traffic Announcement (anunțuri din trafic) (TA): activare sau dezactivare anunțuri din trafic.
- Region (regiune): activare sau dezactivare comutare automată între posturile regionale.
- Scan (scanare): sunt redade câte 5 secunde toate posturile disponibile.
- Sound Settings (setări sunet): permite modificarea setărilor sunetului.
- Manual tune FM (căutare manuală FM): căutare manuală frecvențe.

FM/AM (fără RDS)



(1) Band (bandă)

Comutare între FM și AM.

(2) Presets (presetări)

Afișare toate presetările.

(3) List (listă)

Afișare toate posturile disponibile.

(4) Menu (meniu)

Navigare la ecranul meniului.

Comutare între FM și AM

- Pentru a comuta între FM și AM, apăsați butonul [RADIO] al sistemului audio.
- Pentru a comuta între FM și AM, selectați [Band] (bandă) pe ecran.

Căutare posturi

Apăsați butonul [SEEK/TRACK] (căutare/piesă), pentru a căuta posturi.

Listă

Se afișează o listă a tuturor posturilor disponibile la locația curentă a vehiculului. Apăsați postul dorit.

Posturile favorite pot fi salvate în [Presets] (presetări) prin selectarea [save] (salvare).

Presetări

Salvează maxim 40 de posturi ascultate frecvent.

Pentru a asculta un post presetat, selectați postul dorit din listă.

Țineți apăsat slotul dorit, de la 1 la 40. Postul curent este salvat pe slotul selectat.

Dacă acesta este gol, la selectare postul este salvat pe slotul respectiv.

Meniu

Selectați [MENU] (meniu) și selectați funcția dorită.

- Scan (scanare): sunt redade câte 5 secunde toate posturile disponibile.
- Sound Settings (setări sunet): permite modificarea setărilor sunetului.

Media

i Info - utilizarea MP3

Formate audio acceptate

Formate audio comprimate	MPEG1 Audio Layer3
	MPEG2 Audio Layer3
	MPEG2.5 Audio Layer3
	Windows Media Audio Ver 7.X & 8.X

NOTĂ

Este posibil ca formatele de fișiere diferite de cele de mai sus să nu fie recunoscute sau să nu poată fi redade. Este posibil ca informații precum numele fișierului să nu poată fi afișate.

Tipurile de fișiere comprimate acceptate

1. Rată de biți (Kbps)

RATĂ DE BIȚI (Kbps)	MPEG1	MPEG2	MPEG2.5	WMA
	Layer3			High Range
	32	8	8	48
	40	16	16	64
	48	24	24	80
	56	32	32	96
	64	40	40	128
	80	48	48	160
	96	56	56	192
	112	64	64	
	128	80	80	
	160	96	96	
	192	112	112	
224	128	128		
256	144	144		
320	160	160		

2. Frecvență de eșantionare (Hz)

MPEG1	MPEG2	MPEG2.5	WMA	WAV
44100	22050	11025	32000	44100
48000	24000	12000	44100	48000
32000	16000	8000	48000	

- Calitatea sunetului fișierelor compri- mate în format MP3/WMA și WAV poate varia în funcție de rata de biți. (O rată de biți mai mare poate însemna o calitate mai bună a sunetului.)
- Sistemul recunoaște numai fișierele cu extensia MP3, WMA sau WAV. Fișierele cu altă extensie nu sunt recunoscute.

3. Numărul de foldere și fișiere care pot fi recunoscute

- Foldere: 2.000 pentru USB
- Fișiere: 6.000 pentru USB
- Pentru ierarhiile de foldere nu există o limită de recunoaștere.

4. Intervalul de afișare a caracterelor (unicode)

- Nume de fișiere: maxim 64 de caractere în limba engleză (64 de caractere în limba coreeană)
- Nume de foldere: maxim 32 de caractere în limba engleză (32 de caractere în limba coreeană)

Limbi acceptate (format Unicode)

- Coreeană: 2.604 de caractere
- Engleză: 94 de caractere
- Caractere chinezești obișnuite: 4.888 de caractere
- Simboluri speciale: 986 de caractere

NOTĂ

Caracterele în japoneză/chineză simplificată nu sunt acceptate.

i Info

- utilizarea dispozitivelor USB

- Dacă porniți vehiculul în timp ce este conectat un dispozitiv USB, este posibil ca acesta să se defecteze. Deconectați dispozitivul USB înainte de pornirea vehiculului.
- Dacă porniți vehiculul sau opriți motorul în timp ce este conectat un dispozitiv USB, este posibil ca acesta să se defecteze.
- La conectarea/deconectarea dispozitivelor USB externe, aveți grijă la sarcina electrostatică.
- Dacă este conectat ca dispozitiv extern, un MP3 player criptat nu este recunoscut.
- În funcție de starea dispozitivelor USB externe, este posibil ca acestea să nu fie recunoscute.
- Numai produsele formate octet/sector la 4 KB sau mai puțin sunt recunoscute.
- Sunt recunoscute numai dispozitivele USB în format FAT12/16/32; sistemele de fișiere NTFS și ExFAT nu sunt recunoscute.

(Continuare)

(Continuare)

- Unele dispozitive USB nu sunt recunoscute din motive de compatibilitate.
- Nu atingeți conexiunile USB.
- Conectarea și deconectarea rapidă a dispozitivelor USB într-un interval scurt de timp poate provoca defectarea echipamentului.
- La deconectarea dispozitivului USB este posibil să se audă sunete anormale.
- Oprii sistemul audio înainte să conectați sau să deconectați dispozitive USB externe.
- În funcție de tipul, capacitatea sau formatul de fișiere de pe dispozitivul USB extern, este posibil ca recunoașterea acestuia să dureze mai mult. Acest lucru nu reprezintă o defecțiune.
- Utilizarea dispozitivului USB în alte scopuri decât pentru redarea fișierelor audio este interzisă.
- Afișarea imaginilor și redarea videoclipurilor nu sunt acceptate.

(Continuare)**(Continuare)**

- Utilizarea accesoriilor USB, inclusiv încărcarea și încălzirea prin USB I/F, poate provoca o reducere a performanțelor sistemului sau defectarea acestuia. Nu utilizați dispozitive USB sau accesorii în aceste scopuri.
- Utilizarea hub-urilor și prelungitoarelor USB disponibile pe piață poate provoca defectarea sistemului audio al vehiculului, care nu va recunoaște dispozitivul USB. Conectați dispozitivul USB direct la portul multimedia al vehiculului.
- Dacă utilizați dispozitive USB de mare capacitate, împărțite în discuri logice, pot fi redată numai fișierele salvate pe discul logic rădăcină. Dacă pe unitatea USB sunt încărcate aplicații, este posibil ca fișierele să nu fie redată.
- În momentul conectării, este posibil ca unele MP3 playere, telefoane mobile, camere digitale etc. (dispozitive USB care nu sunt recunoscute ca dispozitive de stocare) să nu funcționeze normal.
- Este posibil ca unele dispozitive mobile să nu accepte încărcarea prin USB.

(Continuare)**(Continuare)**

- Funcționarea este garantată numai pentru dispozitivele de memorie USB standard (cu capac metalic).
- Funcționarea dispozitivelor HDD, CF, SD și stick de memorie nu este garantată.
- Fișierele DRM (gestionare drepturi digitale) nu pot fi redată.
- Memoria USB de tip SD, memoria USB de tip CF și alte dispozitive de memorie USB care pentru conectare solicită utilizarea unor adaptoare nu sunt acceptate.
- Funcționarea corespunzătoare a HDD USB sau a dispozitivelor USB cu conectori care se slăbesc din cauza vibrațiilor vehiculului nu este garantată. (iStick, etc.)
- Dispozitivele USB utilizate ca inele pentru chei sau accesorii pentru telefonul mobil pot provoca defectarea mufei USB și afecta redarea corespunzătoare a fișierelor. Nu utilizați astfel de dispozitive. Utilizați numai dispozitive cu un conector de tipul prezentat în imagine.
- La conectarea simultană a dispozitivelor MP3 sau telefoanelor mobile prin AUX, BT Audio și moduri USB, este posibil să se audă zgomote parazite sau să survină o defecțiune.



USB

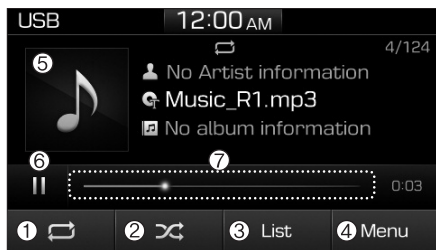

(1) Repetare

Activare/dezactivare repetare.

(2) Amestecare

Activare/dezactivare amestecare.

(3) List (listă)

Prezintă o listă a tuturor melodiilor.

(4) Menu (meniu)

Navigare la ecranul meniului.

(5) Imagine album

Afișare informații melodie.

(6) Întrerupere

Întrerupere sau redare muzică.

(7) Progres redare

Selectați pentru a sări la locația dorită.

Redare

- Apăsați butonul **[MEDIA]** și selectați **[USB]**.
- Conectați un dispozitiv USB la portul USB, pentru a reda automat fișierele de pe dispozitivul USB.

Schimbarea melodiilor

- Apăsați butonul **[SEEK/TRACK]** (căutare/piesă) pentru a reda melodia anterioară sau următoare.
- Țineți apăsat butonul **[SEEK/TRACK]** (căutare piesă) pentru a derula rapid înainte sau înapoi melodia curentă.
- Căutați melodii prin rotirea butonului **ACORD** și apăsați butonul pentru redare.

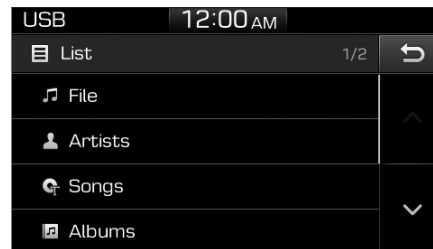

Selectarea melodiilor dintr-o listă

Selectați **[List]** (listă) pentru a vedea o listă a melodiilor disponibile pentru redare.

Selectați și redați melodia dorită.

Redare repetată

Selectați **[Repeat]** (repetare) pentru a activa sau dezactiva repetare toate, repetare melodie curentă, repetare folder sau repetare categorie.



- Repetare toate: se repetă toate melodiile din lista de redare.
- Repetare melodie curentă: se repetă melodia curentă redată.
- Repetare folder: se repetă toate melodiile din folderul curent.
- Repetare categorie: se repetă toate melodiile din categoria curentă.

i Info

Funcția de repetare folder este disponibilă numai dacă melodiile sunt redade din [List] (listă), categoria [File] (fișier).

Amestecare

Selectați [Shuffle] (amestecare) pentru a activa sau dezactiva amestecarea folderelor sau categoriilor.

-  Amestecare: melodiile sunt redade în ordine aleatorie.
-  Amestecare folder: melodiile din folderul curent sunt redade în ordine aleatorie
-  Amestecare categorie: melodiile din categoria curentă sunt redade în ordine aleatorie.

Meniu

Selectați [MENU] (meniu) și selectați funcția dorită.

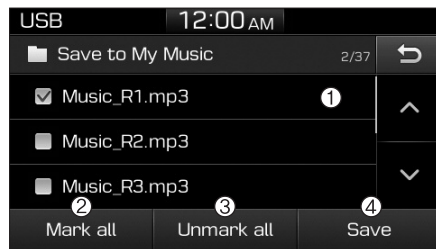

- Salvare în My Music (muzica mea): melodiile de pe dispozitivul USB pot fi salvate în My Music (muzica mea).

- (1) Fișier: selectare fișier de salvat.
- (2) Mark all (bifare toate): selectare toate fișierele.
- (3) Unmark all (debifare toate): deselectare toate fișierele.

(4) Save (salvare): salvare fișiere selectate.

- Selectați fișierele pe care doriți să le salvați și selectați [Save] (salvare). Această operație permite salvarea fișierelor selectate în My Music (muzica mea).
- Dacă în timpul salvării sunt primite sau efectuate apeluri telefonice, salvarea este anulată.
- Pot fi salvate maximum 6.000 de fișiere.
- În timpul salvării, fișierul curent redat de pe dispozitivul USB nu poate fi modificat.
- În timpul salvării, My Music (muzica mea) nu poate fi utilizată.
- Memoria are o capacitate de 700 MB.
- Information (informații): sunt afișate informații detaliate despre melodia curentă redată.
- Sound Settings (setări sunet): permite modificarea setărilor sunetului.

i Info

- utilizarea dispozitivelor iPod®

- Pentru a utiliza funcția de comandă iPod® a sistemului audio, utilizați cablul special furnizat împreună cu dispozitivul iPod®.
- Conectarea unui iPod® la vehicul în timpul redării poate provoca un zgomot puternic, care durează aproximativ 1 - 2 secunde. Conectați dispozitivul iPod® la vehicul după oprirea sau întreruperea redării.
- Pentru a începe încărcarea, conectați dispozitivul iPod® la vehicul atunci când contactul este în poziția accesorii sau cuplat.
- La conectarea cablului pentru iPod®, asigurați-vă că bransați corect cablul la portul vehiculului.
- Dacă efectele egalizatorului sunt activate simultan pe dispozitivele externe, cum ar fi un iPod® și pe sistemul audio, este posibil ca acestea să se suprapună și să provoace degradarea sau distorsiunea calității sunetului. Dacă este posibil, dezactivați egalizatorul tuturor dispozitivelor externe.

(Continuare)

(Continuare)

- Dacă este conectat un dispozitiv iPod® sau AUX, pot apărea zgomote. Deconectați dispozitivul și păstrați-l separat atunci când nu este utilizat.
- Dacă sistemul audio este utilizat împreună cu un iPod® sau un dispozitiv extern AUX conectat la priză, pot apărea zgomote. În aceste cazuri, deconectați dispozitivul iPod® sau dispozitivul extern de la priză.
- În funcție de caracteristicile dispozitivului iPod®/iPhone®, este posibil ca redarea să se întrerupă sau ca dispozitivul să se defecteze.
- Dacă dispozitivul iPhone® este conectat atât prin Bluetooth®, cât și prin USB, este posibil ca redarea să se întrerupă. În acest caz, selectați conectorul de andocare sau Bluetooth® de pe iPhone®, pentru a modifica setările de redare a sunetului.
- Dacă versiunea software nu acceptă protocolul de comunicare sau dacă dispozitivul iPod® nu este recunoscut din cauza unei anomalii sau defectiuni, modul iPod® nu poate fi utilizat.

(Continuare)

(Continuare)

- Dacă bateria este descărcată, este posibil ca dispozitivele iPod® nano (generația a 5-a) să nu fie recunoscute. Încărcați dispozitivul suficient, înainte de utilizare.
- Ordinea de căutare și de redare a melodiilor de pe iPod® poate fi diferită de ordinea de căutare a sistemului audio.
- Dacă dispozitivul iPod® nu funcționează corespunzător, resetați-l (consultați manualul pentru iPod®).
- În funcție de versiunea software, este posibil ca dispozitivul iPod® să nu reușească sincronizarea cu sistemul. Dacă dispozitivul este îndepărtat sau deconectat înainte să fie recunoscut, este posibil ca modul anterior să nu fie restabilit (dispozitivul iPad® nu poate fi încărcat).
- Cablurile cu o lungime mai mare de 1 metru ale dispozitivelor iPod®/iPhone® este posibil să nu fie recunoscute.
- Dacă dispozitivul iPod® utilizează alte aplicații pentru muzică, este posibil ca funcția de sincronizare a sistemului să nu funcționeze corespunzător, din cauza funcționării defectuoase a aplicației pentru iPod®.

iPod®

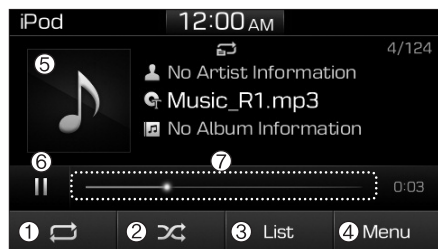

(1) Repetare

Activare/dezactivare redare repetată.

(2) Amestecare

Activare/dezactivare amestecare.

(3) List (listă)

Prezintă o listă a tuturor melodiilor.

(4) Menu (meniu)

Navigare la ecranul meniului.

(5) Imagine album

Afișare informații melodie.

(6) Întrerupere

Întrerupere sau redare muzică.

(7) Progres redare

Selectați pentru a sări la locația dorită.

Redare

- Conectați dispozitivul iPod® la portul USB audio, apăsați butonul **[MEDIA]** și selectați [iPod].

Schimbarea melodiilor

- Apăsați butonul **[SEEK/TRACK]** (căutare/piesă) pentru a reda melodia anterioară sau următoare.
- Țineți apăsat butonul **[SEEK/TRACK]** (căutare piesă) pentru a derula rapid înainte sau înapoi melodia curentă.
- Căutați melodii prin rotirea butonului **ACORD** și apăsați butonul pentru redare.

Selectarea melodiilor dintr-o listă

Selectați [List] (listă) pentru a vedea o listă a melodiilor disponibile pentru redare.

Selectați și redați melodia dorită.

Redare repetată

Selectați [Repeat] (repetare) pentru a activa sau dezactiva repetare categorie sau repetare melodie curentă.

- Repetare categorie: repetă toate melodiile din categoria curentă.
- Repetare melodie curentă: se repetă melodia curentă redată.

Amestecare

Selectați [Shuffle] (amestecare) pentru a activa sau dezactiva amestecarea categoriilor.

- Amestecare categorie: melodiile din categoria curentă sunt redade în ordine aleatorie.

Meniu

Selectați [MENU] (meniu) și selectați funcția dorită.

- Information (informații): sunt afișate informații detaliate despre melodia curentă redată.
- Sound Settings (setări sunet): permite modificarea setărilor sunetului.

Dacă sunt utilizate alte programe de muzică

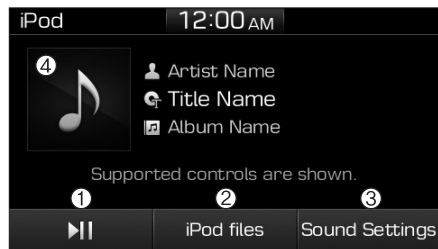

Dacă melodiile salvate pe iPod® sunt redare cu ajutorul unei aplicații separate pentru muzică, se afișează ecranul de mai sus.

- (1) Redare/pauză: întrerupere sau redare muzică.
- (2) iPod files (fișiere iPod): redare muzică de pe iPod®.
- (3) Sound Settings (setări sunet): permite modificarea setărilor sunetului.
- (4) Imagine album: afișare informații redare.

Redare fișiere de pe iPod

- Selectați [iPod files] (fișiere iPod) pentru a reda melodii salvate pe un iPod®.

Dacă pe iPod® nu sunt salvate melodii, butonul [iPod files] (fișiere iPod) este dezactivat.

i Info

Funcționarea nu este asigurată din cauza funcționării defectuoase a aplicației instalate pe iPod®.

i Info

- utilizarea Bluetooth® (BT) Audio

- Modul Bluetooth® Audio poate fi utilizat numai dacă este conectat un telefon compatibil Bluetooth®. Pot fi utilizate numai dispozitivele care acceptă Bluetooth® audio.
- Dacă telefonul compatibil Bluetooth® este conectat în timpul redării, muzica se întrerupe.
- Dacă sunt utilizate butoanele piesă înainte/înapoi în timpul redării prin Bluetooth® audio, este posibil să apară zgomote parazite, în funcție de tipul de telefon mobil.
- În funcție de modelul de telefon mobil, este posibil ca funcția de redare audio să nu fie acceptată.
- Dacă se efectuează sau se primește un apel telefonic în timp ce se ascultă muzică în modul Bluetooth®, este posibil ca apelul să se amestece cu muzica.
- La revenirea în modul Bluetooth® Audio după finalizarea unui apel, în cazul anumitor telefoane mobile este posibil ca redarea să nu se reia automat.

NOTĂ

- Handsfree Bluetooth® este o funcție care permite șoferilor să conducă în siguranță. Conectarea sistemului audio al vehiculului la un telefon compatibil Bluetooth® îi permite utilizatorului să efectueze apeluri, să primească apeluri și să gestioneze agenda telefonică în siguranță. Înainte de a utiliza tehnologia wireless Bluetooth®, citiți cu atenție conținutul acestui manual de utilizare.
- Utilizarea excesivă în timpul deplasării poate distra atenția și poate provoca accidente.
- Nu utilizați dispozitivul în mod excesiv în timpul deplasării.
- Urmărirea ecranului timp îndelungat este periculoasă și poate provoca accidente rutiere.
- În timpul deplasării, urmăriți ecranul doar pentru perioade scurte de timp.

Bluetooth® (BT) Audio

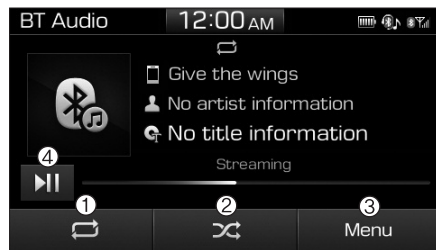

(1) Repetare

Activare/dezactivare redare repetată.

(2) Amestecare

Activare/dezactivare amestecare.

(3) Menu (meniul)

Navigare la ecranul meniului.

(4) Redare/pauză

Întrerupere sau redare muzică.

i Info

- Este posibil ca unele telefoane mobile să nu accepte anumite funcții.
- Volumul Bluetooth® audio este sincronizat cu volumul telefonului mobil conectat.

Redare

- Apăsați butonul **[MEDIA]** și selectați **[BT Audio]**.

Schimbarea melodiilor



- Apăsați butonul **[SEEK/TRACK]** (căutare/piesă) pentru a reda melodia anterioară sau următoare.

i Info

Este posibil ca unele telefoane mobile să nu accepte această funcție.

Redare repetată

Selectați **[Repeat]** (repetare) pentru a activa sau dezactiva repetare toate, repetare melodie curentă sau repetare categorie.

-  Repetare toate: se repetă toate melodiile din lista de redare.
-  Repetare melodie curentă: se repetă melodia curentă redată.
-  Repetare categorie: se repetă toate melodiile din categoria curentă.

i Info

Funcția de redare repetată este activată în funcție de modul de utilizare a dispozitivului Bluetooth® conectat.

Amestecare

Selectați [Shuffle] (amestecare) pentru a activa sau dezactiva amestecarea categoriilor.

- **[Shuffle]** Amestecare: melodiile sunt redete în ordine aleatorie.
- **[Shuffle]** Amestecare categorie: melodiile din categoria curentă sunt redete în ordine aleatorie.

i Info

Funcția de amestecare este activată în funcție de modul de utilizare a dispozitivului Bluetooth® conectat.

Menu (meniu)

Selectați [MENU] (meniu) și selectați funcția dorită.

- Connections (conexiuni): poate fi modificat dispozitivul Bluetooth® curent conectat.
- Informații: sunt afișate informații detaliate despre melodia curentă redată.

- Setări sunet: permite modificarea setărilor sunetului.

AUX

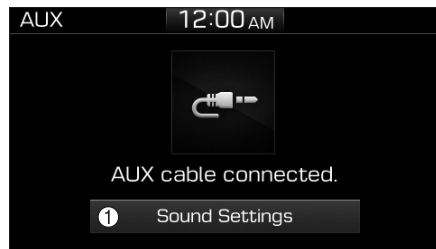

Utilizare AUX

- Apăsăți butonul [MEDIA] și selectați [AUX].
- Pentru a utiliza modul AUX, conectați dispozitivul extern la mufa AUX.

(1) Sound Settings (setări sunet): permite modificarea setărilor sunetului.

My Music

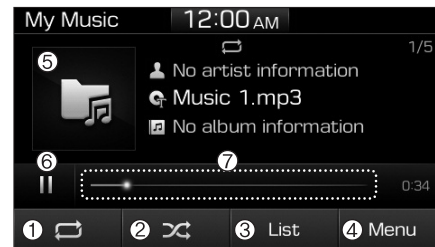

(1) Repetare

Activare/dezactivare redare repetată.

(2) Amestecare

Activare/dezactivare amestecare.

(3) List (listă)

Prezintă o listă a tuturor melodiilor.

(4) Menu (meniu)

Navigare la ecranul meniului.

(5) Imagine album

Afișare informații melodie.

(6) Întrerupere

Întrerupere sau redare muzică.

(7) Progres redare

Selectați pentru a sări la locația dorită.

Redare

Apăsați butonul **[MEDIA]** și selectați [My Music] (muzica mea).

- Dacă nu conține muzică, My Music (muzica mea) nu se poate selecta.
- Verificați conținutul dispozitivului USB, înainte de a salva muzică în My Music (muzica mea).

Schimbarea melodiilor

Apăsați butonul **[SEEK/TRACK]** (căutare/piesă) pentru a reda melodia anterioară sau următoare.

- Țineți apăsat butonul **[SEEK/TRACK]** (căutare/piesă) pentru a derula rapid înainte sau înapoi melodia curentă.
- Căutați melodii prin rotirea butonului **ACORD** și apăsați butonul pentru redare.

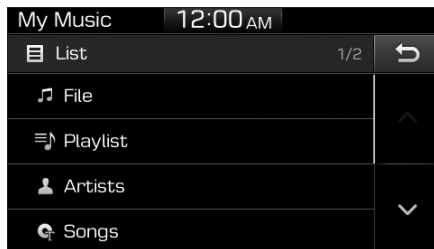

Selectarea melodiilor dintr-o listă

Selectați [List] (listă) pentru a vedea o listă a melodiilor disponibile pentru redare.

Selectați și redați melodia dorită.

Redare repetată

Selectați [Repeat] (repetare) pentru a activa sau dezactiva repetare toate, repetare melodie curentă sau repetare categorie.

- Repetare toate: se repetă toate melodiile din lista de redare.
- Repetare melodie curentă: se repetă melodia curentă redată.
- Repetare categorie: se repetă toate melodiile din categoria curentă.

Amestecare

Selectați [Shuffle] (amestecare) pentru a activa sau dezactiva amestecarea categoriilor.

- Amestecare: melodiile sunt redade în ordine aleatorie.
- Amestecare categorie: melodiile din categoria curentă sunt redade în ordine aleatorie.

Meniu

Selectați [MENU] (meniu) și selectați funcția dorită.

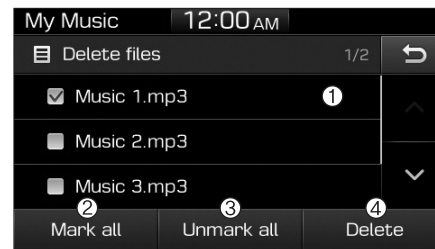

- Delete files (ștergere fișiere): puteți șterge fișiere din My Music (muzica mea).

(1) Fișier: selectare fișier salvat.

(2) Mark all (bifare toate): selectare toate fișierele.

- (3) Unmark all (debifare toate): deselectare toate fișierele.
- (4) Delete (ștergere): ștergere fișiere selectate.
- Selectați fișierul pe care doriți să-l ștergeți și apoi selectați [Delete] (ștergere).
 - Dacă în timpul ștergerii sunt primite sau efectuate apeluri telefonice, ștergerea este anulată.
- Add to Playlist (adăugare la lista de redare): melodiile redare frecvent pot fi incluse într-o listă de redare.
 - Melodiile pot fi redare din listă.
 - Information (informații): sunt afișate informații detaliate despre melodia curentă redată.
 - Sound Settings (setări sunet): permite modificarea setărilor sunetului.

Ștergere din lista de redare

Dacă este redată o melodie din listă, selectați [MENU] (meniu) și selectați [Delete from playlist] (ștergere din lista de redare).

Selectați melodia pe care doriți să o ștergeți și apoi selectați [Delete] (ștergere).

Telefon

i Info

- **utilizarea telefonului compatibil Bluetooth® (BT)**

- Bluetooth® este o tehnologie de rețea wireless pe distanță scurtă, care utilizează o frecvență de 2,4 GHz pentru a conecta diferite dispozitive aflate la o anumită distanță.
- Tehnologia este utilizată de computere, periferice, telefoane Bluetooth®, tablete, aparate casnice și automobile. Dispozitivele care acceptă Bluetooth® pot face schimb de date la viteze mari, fără să fie necesară o conexiune prin cablu.
- Dispozitivele handsfree Bluetooth® asigură un acces comod la funcțiile telefonului mobil compatibil Bluetooth®.
- Este posibil ca unele dispozitive Bluetooth® să nu accepte funcția handsfree Bluetooth®.

(Continuare)

(Continuare)

- Dacă este activată tehnologia Bluetooth® și se încearcă efectuarea unui apel de la un telefon mobil conectat aflat în afara vehiculului, apelul este transferat prin funcția handsfree Bluetooth® a vehiculului.
- Asigurați-vă că dezactivați funcția handsfree Bluetooth® de pe dispozitivul Bluetooth® sau de pe ecranul sistemului audio.

Măsuri de siguranță

- Funcția handsfree Bluetooth® permite șoferilor să conducă în siguranță. Prin conectarea unui telefon compatibil Bluetooth® la sistemul audio al vehiculului se pot efectua și primi apeluri telefonice și se poate gestiona agenda prin intermediul sistemului audio. Înainte de utilizare, consultați manualul.
- Utilizarea excesivă a comenzilor în timpul deplasării, cu distragerea atenției de la condus, poate provoca accidente. Nu utilizați dispozitivul în mod excesiv în timpul deplasării.
- Urmărirea ecranului timp îndelungat crește riscul de accidente. Minimizați timpul de urmărire a ecranului.

Măsuri de precauție la conectarea dispozitivelor Bluetooth®

- Vehiculul acceptă următoarele funcții Bluetooth®. Este posibil ca unele dispozitive Bluetooth® să nu accepte unele funcții.
 - 1) Apeluri telefonice prin handsfree Bluetooth®
 - 2) Operații în timpul unui apel (trecerea pe apel privat, trecerea pe apel în așteptare, reglare volum microfon)
 - 3) Descărcare istoric apeluri salvat pe dispozitivul Bluetooth®
 - 4) Descărcare contacte salvate pe dispozitivul Bluetooth®
 - 5) Descărcare automată contacte/istoric apeluri în momentul conectării Bluetooth®
 - 6) Conectare automată dispozitiv prin Bluetooth® la pornirea vehiculului
 - 7) Redare audio prin Bluetooth®
- Înainte de conectarea sistemului audio la dispozitiv, asigurați-vă că dispozitivul acceptă Bluetooth®.

- Chiar dacă dispozitivul acceptă Bluetooth®, dacă funcția Bluetooth® a dispozitivului este dezactivată, conexiunea prin Bluetooth® nu poate fi stabilită. Căutați și conectați cu funcția Bluetooth® activată.
- Sincronizați sau conectați dispozitivele Bluetooth® la sistemul audio atunci când vehiculul staționează.
- În timp ce este conectat un dispozitiv Bluetooth®, dacă o conexiune Bluetooth® se întrerupe din cauza condițiilor anormale (depășirea razei de comunicații, oprirea dispozitivului, erori de comunicații etc.), dispozitivul Bluetooth® deconectat este căutat și reconectat automat.
- Dacă doriți să dezactivați funcția de conectare automată a dispozitivului Bluetooth®, dezactivați funcția Bluetooth® de la dispozitiv. Pentru a vedea dacă dispozitivele acceptă Bluetooth®, consultați manualele de utilizare ale acestora.
- Volumul și calitatea apelului handsfree pot varia în funcție de tipul de dispozitiv Bluetooth®.

- Unele dispozitive Bluetooth® prezintă întreruperi de conectare prin Bluetooth®. În acest caz, utilizați metoda următoare.

- 1) Dezactivați funcția Bluetooth® de la dispozitivul Bluetooth® → Activați funcția și încercați din nou.
- 2) Ștergeți dispozitivul sincronizat de pe sistemul audio și de pe dispozitivul Bluetooth®, apoi sincronizați din nou.
- 3) Opriti dispozitivul Bluetooth® → Porniți dispozitivul și încercați din nou.
- 4) Scoateți bateria dispozitivului Bluetooth®; introduceți-o la loc, reporniți și încercați să vă conectați.
- 5) Reporniți vehiculul și încercați să vă conectați din nou.

i Info

Puterea maximă pentru Bluetooth este de 3mW.

Sincronizarea unui dispozitiv Bluetooth®

Informații privind sincronizarea dispozitivelor Bluetooth®

- Sincronizarea se referă la procesul de asociere a telefoanelor sau dispozitivelor compatibile Bluetooth® la sistemul audio al vehiculului, înainte de conectarea acestora. Aceasta este o procedură obligatorie pentru conectarea prin și utilizarea Bluetooth®.
- Pot fi sincronizate maxim 5 dispozitive.
- În timp ce vehiculul se deplasează nu este permisă sincronizarea dispozitivului Bluetooth®.

Sincronizarea primului dispozitiv Bluetooth®

Apăsăți butonul **[PHONE]** (telefon) al sistemului audio sau butonul **[CALL]** (apelare) de pe volan → Căutați vehiculul de pe dispozitivul Bluetooth® și sincronizați → Introduceți parola pe dispozitivul Bluetooth® sau aprobați parola → Sincronizarea prin Bluetooth® este finalizată.

1. Dacă se apasă butonul **[PHONE]** (telefon) al sistemului audio sau butonul **[CALL]** (apelare) de pe volan, se afișează ecranul următor. Apoi dispozitivele pot fi sincronizate.

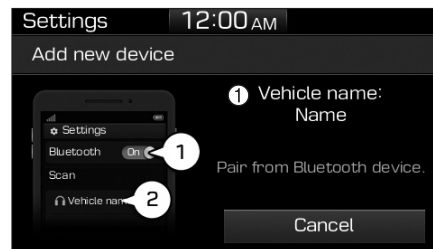

- (1) Vehicle name (nume vehicul): numele de pe dispozitivul Bluetooth®.

i Info

Numele vehiculului din imaginea de mai sus este un exemplu. Pentru numele real, consultați dispozitivul.

2. Căutați dispozitivele Bluetooth® în meniul Bluetooth® al dispozitivului Bluetooth® (telefon mobil etc.).
3. Confirmați că numele vehiculului de pe dispozitivul Bluetooth® corespunde cu numele vehiculului de pe ecranul sistemului audio, apoi selectați-l.

4-1. La dispozitivele care solicită introducerea unei parole, pe dispozitivul Bluetooth® apare un ecran de introducere a parolei.

- Introduceți parola „0000” pe dispozitivul Bluetooth®.

4-2. La dispozitivele care solicită confirmarea parolei, pe sistemul audio apare următorul ecran. Pe dispozitivul Bluetooth® apare un ecran de introducere a parolei din 6 cifre.

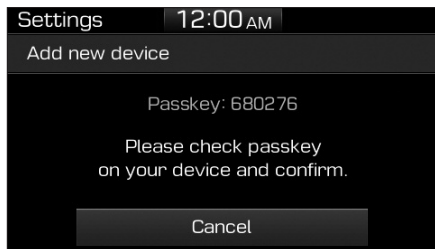

- După ce v-ați asigurat că parola din 6 cifre este identică pe ecranul sistemului audio și pe dispozitivul Bluetooth®, selectați [OK] pe dispozitivul Bluetooth®.

i Info

Parola din 6 cifre din imaginea de mai sus este un exemplu. Pentru parola reală, consultați vehiculul.

Sincronizarea altui dispozitiv Bluetooth®

Apăsați butonul [SETUP] (setare) al sistemului audio → Selectați [Bluetooth] → Selectați [Connections] (conexiuni) → Selectați [Add new] (adăugare nou).

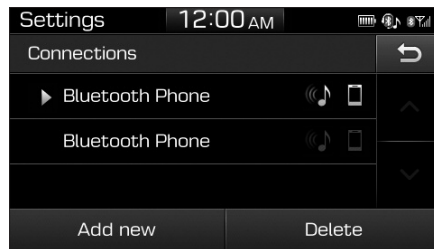

- Din acest punct, procedura de sincronizare este la fel cu cea pentru sincronizarea primului dispozitiv Bluetooth.

i Info

- Modul Bluetooth® în așteptare durează 3 minute. Dacă un dispozitiv nu este conectat în 3 minute, sincronizarea se anulează. Va trebui să reluați procedura.
- La majoritatea dispozitivelor Bluetooth®, după sincronizare conexiunea este activată automat. Cu toate acestea, există dispozitive care solicită confirmare la fiecare conectare, după ce au fost sincronizate. După sincronizare, consultați dispozitivul Bluetooth®, pentru a vedea dacă s-a conectat.

Conectare dispozitive Bluetooth®

Dacă nu există dispozitive conectate

Apăsați butonul **[PHONE]** (telefon) al sistemului audio sau butonul **[CALL]** (apelare) de pe volan → Lista dispozitivelor Bluetooth® sincronizate → Selectați dispozitivul Bluetooth® dorit din listă → Conectați prin Bluetooth®.

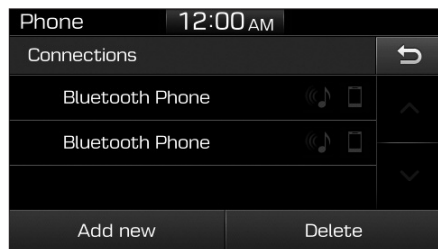

Dacă există dispozitive conectate

Apăsați butonul **[PHONE]** (telefon) de pe sistemul audio → Selectați **[Settings]** (setări) → Selectați **[Connections]** (conexiuni) → Selectați dispozitivul Bluetooth® pe care doriți să-l conectați → Selectați **[Connect]** (conectare) → Conectați prin Bluetooth®.

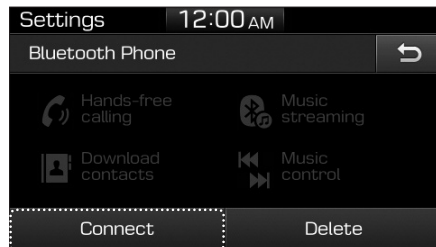

i Info

- Dispozitivele Bluetooth® trebuie conectate pe rând.
- Dacă este conectat un dispozitiv Bluetooth® nu pot fi sincronizate alte dispozitive.

Acceptare/respingere apeluri telefonice

Primirea apelurilor telefonice dacă este activată conexiunea Bluetooth®.



- (1) Nume interlocutor: dacă numărul interlocutorului se regăsește în agendă, se afișează numele acestuia.
- (2) Număr de telefon: se afișează numărul de telefon.
- (3) Accept (acceptare): acceptare apel.
- (4) Reject (respingere): respingere apel.

i Info

- La afișarea ecranului apelului primit, ecranele audio și de setare nu pot fi afișate. Este acceptată numai reglarea volumului apelului.
- Este posibil ca unele dispozitive Bluetooth® să nu accepte funcția de respingere a apelurilor.
- Este posibil ca unele dispozitive Bluetooth® să nu accepte funcția de afișare a numărului de telefon.

Utilizare în timpul apelurilor

Apel primit prin Bluetooth® activat →
 Selectați [Accept] (acceptare).

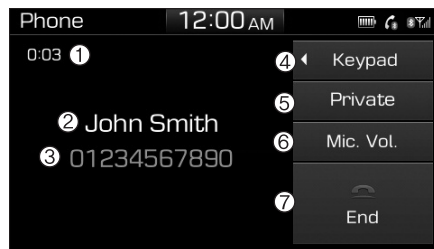

- (1) Durată apel: afișare durată apel.
- (2) Nume interlocutor: dacă numărul interlocutorului se regăsește în agendă, se afișează numele acestuia.
- (3) Număr de telefon: se afișează numărul de telefon.
- (4) Keypad (tastatură): se afișează tastatura numerică pentru serviciul de răspuns automat.
- (5) Private (privat): apelul este transferat unui telefon mobil.
- (6) Microphone Volume (volum microfon): reglare volum voce.
- (7) End (terminare): terminare apel.

i Info

- Este posibil ca unele dispozitive Bluetooth® să nu accepte funcția apel privat.
- Volumul apelului poate varia în funcție de tipul de dispozitiv Bluetooth®. Dacă volumul apelului este prea mare sau prea mic, reglați volumul microfonului.

Favorite

Apăsați butonul **[PHONE]** (telefon) al sistemului audio → Selectați [Favourites] (favorite) → Se afișează lista favoritelor.

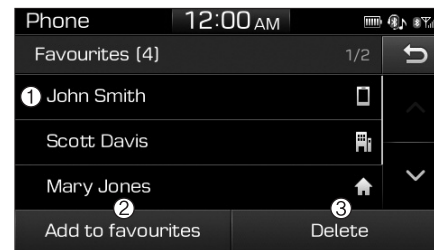

- (1) Listă favorite: se afișează o listă cu numerele favorite sincronizate. După selectare, efectuați un apel.

(2) Add to favourites (adăugare la favorite): adăugare număr de telefon descărcat la favorite.

(3) Delete (ștergere): ștergere favorite salvate.

i Info

- Pentru fiecare dispozitiv Bluetooth® conectat pot fi salvate maximum 20 de numere favorite.
- Numerele favorite pot fi accesate dacă este conectat dispozitivul Bluetooth® de pe care au fost sincronizate.
- Sistemul audio nu descarcă numerele favorite de pe dispozitivele Bluetooth®. Înainte de utilizare numerele favorite trebuie salvate din nou.
- Pentru a fi adăugate la favorite, contactele trebuie mai întâi descărcate.
- Chiar dacă se schimbă contactele dispozitivului Bluetooth® conectat, numerele favorite salvate nu sunt actualizate. În acest caz, numerele favorite trebuie șterse și adăugate din nou.

Istoric apeluri

Apăsați butonul [**PHONE**] (telefon) al sistemului audio → Selectați [Call history] (istoric apeluri) → Se afișează istoricul apelurilor.

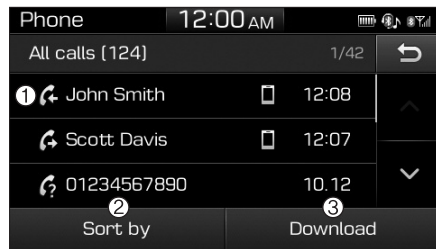

- (1) Istoric apeluri: afișare listă descărcată din istoricul apelurilor.
După selectare, efectuați un apel.
- (2) Sort by (sortare în funcție de): sortare în funcție de toate apelurile, apelurile efectuate, apelurile primite sau apelurile ratate.
- (3) Download (descărcare): descărcare istoric apeluri de pe dispozitivele Bluetooth® conectate.

i Info

- Sunt salvate maxim 50 de apeluri efectuate, primite și ratate.

- La recepționarea ultimului istoric al apelurilor, istoricul apelurilor existent se șterge.

Contacte

Apăsați butonul [**PHONE**] (telefon) al sistemului audio → Selectați [Contacts] (contacte) → Selectați litera (ABC) → Sunt afișate contactele.



- (1) Contacts (contacte): afișare contacte descărcate.
După selectare, efectuați un apel.
- (2) Download (descărcare): descărcare contacte de pe dispozitivele Bluetooth® conectate.

i Info

- Dispozitivul Bluetooth poate descărca și afișa numai contactele care sunt în format acceptat. Contactele din unele aplicații nu vor fi incluse.
- Pot fi salvate maximum 2.000 de contacte.
- În unele cazuri, la descărcarea contactelor este necesară confirmarea suplimentară de pe dispozitivul Bluetooth®. Dacă descărcarea contactelor nu reușește, consultați setările dispozitivului Bluetooth® sau ecranul sistemului audio, pentru a confirma operația.
- Contactele fără numere de telefon nu sunt afișate.

Apelare

Apăsați butonul **[PHONE]** (telefon) al sistemului audio → Selectați **[Dial]** (apelare).



- (1) Fereastră de introducere număr de telefon: se afișează numărul de telefon introdus de la tastatură.
- (2) Ștergere
 - Selectați pentru a șterge câte o cifră.
 - Țineți apăsat pentru a șterge tot numărul de telefon.
- (3) Tastatură: introducere număr de telefon.
- (4) Nume telefon Bluetooth®
 - Este afișat numele dispozitivului Bluetooth® conectat.

- Sunt afișate contactele care corespund numărului/literei introduse de la tastatură.

(5) Call (apelare)

- Introduceți și selectați numărul de telefon pe care doriți să-l apelați.
- Selectați fără să introduceți un număr de telefon, pentru a vedea ultimul număr apelat.

Setări

Apăsați butonul **[PHONE]** (telefon) al sistemului audio → Selectați **[Settings]** (setări).

- Pentru informații suplimentare, consultați pagina Setup (setare) → Bluetooth.

Setare

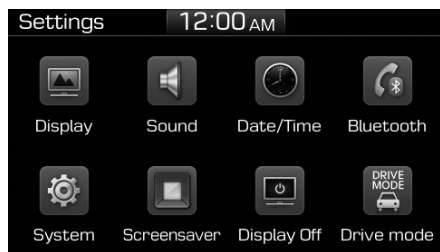

Accesare setări ecran, sunet, dată/oră, Bluetooth, sistem, economizor ecran, dezactivare ecran și mod de condus.

Apăsați butonul **[SETUP]** (setare) al sistemului audio →

Ecran

Apăsați butonul **[SETUP]** (setare) al sistemului audio → Selectați [Display] (ecran).

- Dimming mode (mod reostat): reglează luminozitatea automat, în funcție de cea a mediului înconjurător.
- Brightness (luminozitate): poate fi modificată luminozitatea ecranului sistemului audio.

Sunet

Apăsați butonul **[SETUP]** (setare) al sistemului audio → Selectați [Sound] (sunet).

- Position (poziție): pot fi reglate balansul și faderul sunetului.
- Equaliser (egalizator): poate fi reglat tonul sunetului.
- Rear parking sensors prioritised (prioritate senzori de parcare spate): reducere automată volum sistem audio la deplasarea în marșarier.
- Speed dependent volume control (control volum în funcție de viteză): reglare automată volum în funcție de viteza vehiculului.
- Beep (bip): selectați activarea unui bip la atingerea ecranului.

Dată/oră

Apăsați butonul **[SETUP]** (setare) al sistemului audio → Selectați [Date/Time] (dată/oră).

- Set time (setare oră): setare oră afișată pe ecranul sistemului audio.
- Time format (format oră): selectare între formatul 12 sau 24 de ore.

- Set date (setare dată): setare dată afișată pe ecranul sistemului audio.

Bluetooth

Apăsați butonul **[SETUP]** (setare) al sistemului audio → Selectați [Bluetooth].

- Connections (conexiuni): control sincronizare, ștergere, conectare și deconectare dispozitive Bluetooth®.
- Auto connection priority (prioritate conectare automată): setare prioritate de conectare dispozitive Bluetooth® la pornirea vehiculului.
- Update contacts (actualizare contacte): contactele pot fi descărcate de pe dispozitivele Bluetooth® conectate.
- Bluetooth voice guidance (ghidare vocală Bluetooth): activare sau dezactivare comenzi vocale pentru sincronizarea, conectarea și erorile dispozitivelor Bluetooth®.

i Info

- La ștergerea dispozitivelor sincronizate, istoricul apelurilor și contactele aferente acestora salvate pe sistemul audio se șterg.
- Pentru conexiunile Bluetooth® cu prioritate redusă, este posibil să treacă mai mult timp până la stabilirea conexiunii.
- Contactele pot fi descărcate numai de pe dispozitivul Bluetooth® curent conectat.
- Dacă nu este conectat niciun dispozitiv Bluetooth®, butonul de descărcare a contactelor este dezactivat.
- Dacă limba este setată la slovacă sau maghiară, ghidarea vocală Bluetooth nu este acceptată.

Sistem

Apăsați butonul **[SETUP]** (setare) al sistemului audio → Selectați [System] (sistem).

- Memory Information (informații memorie): afișare utilizare memorie My Music (muzica mea).
- Language (limba): schimbare limbă utilizator.
- Default (implicit): resetare sistem audio.

i Info

Sistemul se resetează la valorile implicite și toate datele și setările salvate sunt pierdute.

Economizor ecran

Setare informații afișate atunci când sistemul audio sau ecranul acestuia este oprit.

Apăsați butonul **[SETUP]** (setare) al sistemului audio → Selectați [Screensaver] (economizor ecran).

- Analogue (analogic): se afișează un ceas analogic.
- Digital: se afișează un ceas digital.
- None (nimic): nu se afișează informații.

Dezactivare ecran

Pentru a preveni strălucirea ecranului în bătaia soarelui, acesta poate fi dezactivat în timp ce sistemul audio este pornit.

Apăsați butonul **[SETUP]** (setare) al sistemului audio → Selectați [Display Off] (dezactivare ecran).

i Info

Utilizați economizorul ecranului pentru a seta informațiile afișate atunci când ecranul este dezactivat.

Mod de condus

Setează setările detaliate ale modului de condus pentru fiecare unitate de comandă a vehiculului și setările de notificare pentru schimbarea modului de condus.

Apăsați butonul **[SETUP]** (setare) al sistemului audio → Selectați [Drive mode] (mod condus).

i Info

Opțiunile disponibile în setările vehiculului pot varia în funcție de model.

Declarație de conformitate CE pentru UE

Declaration of Conformity

We, manufacturer, hereby declare that the product

Model: ACRC204EE, ACB00G3GG, ACB1003GG, ACB01G3GG, ACB11G3GG, ACB00G3BN,
ACB10G3BN, ACB00G3GE, ACB10G3GE, ACB00G3GL, ACB10G3GL, ACB12G4RE, ACB11G4EG,
ACB11G4EN, ACB13G4EE, ACB11G4EE, ACB13G4EG, ACB10G3MG, ACB00G3MG, ACB10S0EE,
ACB13S0EE, ACBC0S0EE, ACB11S0EE, ACB10S0EG, ACB11S0EG, ACB10S0EN, ACB11S0EE,
ACB14S0EE, ACB10S0GL, ACB11S0GL, ACB10S0UG, ACB11S0UG
Type: DIGITAL CAR AUDIO SYSTEM

satisfies all the technical regulations applicable to the product within the scope of Council Directives 2006/95/EC, 2004/108/EC and 99/5/EC:

Radio: EN 300 328 V.1.9.1(2015-02)
EMC: EN 55013 : 2013
EN 55020 : 2007 / A11 : 2011
ETSI EN 301 489-1 V.1.9.2
ETSI EN 301 489-17 V.2.2.1
Safety: EN 60965.2014

All essential radio test suites have been carried out.

Testing laboratory: DT&C Co., Ltd.

42 Yurim-ro, 154beon-gil, Cheoin-gu, Yongin-si, Gyeonggi-do, Korea, 449-935
Tel. +82-31-321-2664 / Fax. +82-31-321-1864

Authorized representative or manufacturer:

HYUNDAI MORIS Co., Ltd.
203 Teheran-ro, Gannam-gu, Seoul, 135-977, Korea
Tel. 82-31-260-0098 / Fax. 82-31-899-1788

This declaration is issued under the sole responsibility of the manufacturer and, if applicable, his authorized Representative, and is marked in accordance with the CE marking directive 93/68/EEC.

Point of contact :

HYUNDAI MORIS Co., Ltd. Tel. 82-31-260-0098 / Fax. 82-31-899-1788

Seoul, Korea Feb. 27, 2017



최승훈

/ S. H. Choe
/ Director

Conducusul vehiculului

Înainte de a porni la drum	5-4	Diferențial electronic cu alunecare limitată ...	5-38
Înainte de a vă urca la volan	5-4	Mesaje de avertizare	5-39
Înainte de a porni la drum	5-4	Sistem integrat de comandă a modului de conduc...	5-40
Contact	5-6	Buton mod de conduc.....	5-40
Contact cu cheie	5-6	Buton П.....	5-41
Buton de pornire/oprire motor	5-9	Caracteristici vehicul	5-43
Transmisie manuală	5-14	Sistem de pornire și oprire la ralanti (ISG) ...	5-44
Utilizare transmisie manuală	5-14	Pentru a activa sistemul ISG	5-44
Corelare turație motor	5-17	Pentru a dezactiva sistemul ISG	5-47
Control la pornirea de pe loc	5-21	Sistem ISG defect.....	5-47
Condiții necesare pentru activare.....	5-21	Dezactivare senzor baterie	5-48
Activare control la pornirea de pe loc	5-21	Sistem de asistență pentru evitarea coliziunilor	5-49
Sistem de frânare	5-23	frontale (FCA) – tip cameră video	5-49
Servofrână	5-23	Setare și activare sistem.....	5-49
Indicator de uzură frâne cu disc	5-24	Mesaj de avertizare și comandă sistem FCA.....	5-51
Frânare performantă	5-24	Dezactivare sistem de asistență pentru evitarea	
Frână de parcare	5-25	coliziunilor frontale (FCA) în modul П	5-53
Sistem antiblocare frâne (ABS).....	5-26	Senzor FCA	5-54
Control electronic al stabilității (ESC)	5-28	Mesaj și lampă de avertizare.....	5-55
Sistem de stabilitate vehicul (VSM).....	5-33	Limitele sistemului.....	5-58
Asistență la pornirea din rampă (HAC).....	5-35	Sistem de avertizare inteligentă restricție	5-62
Semnal oprire de urgență (ESS).....	5-35	de viteză (ISLW)	5-62
Recomandări legate de frânare	5-36	Setare și activare sistem.....	5-63
Suspensie controlată electronic (ECS)	5-37	Limitele sistemului.....	5-66

Sistem de asistență la păstrarea benzii de rulare (LKA)	5-67
Funcționare sistem LKA	5-68
Lampă și mesaj de avertizare	5-72
Limitele sistemului	5-73
Schimbare funcționare sistem LKA	5-75
Sistem de avertizare părăsire bandă de rulare (LDW)	5-76
Funcționare sistem LDW	5-77
Lampă și mesaj de avertizare	5-78
Limitele sistemului	5-79
Sistem de avertizare atenție șofer (DAW)	5-81
Setare și activare sistem	5-81
Resetare sistem	5-82
Sistem în așteptare	5-83
Defecțiune sistem	5-83
Pilot automat	5-85
Utilizare pilot automat	5-85
Condiții speciale de deplasare	5-91
Condiții periculoase de deplasare	5-91
Balansarea vehiculului	5-91
Negocierea virajelor	5-92
Conducusul pe timp de noapte	5-92
Conducusul pe timp de ploaie	5-92
Conducusul în zone inundate	5-93
Conducusul pe autostradă	5-93
Pe timp de iarnă	5-94
Zăpadă sau gheață	5-94
Precauții pe timp de iarnă	5-97
Tractarea unei remorci (pentru Europa)	5-99
Dacă vă hotărâți să tractați o remorcă	5-100
Echipamente pentru tractarea unei remorci	5-102
Tractarea unei remorci	5-103
Întreținerea la tractarea unei remorci	5-106
Greutate vehicul	5-108
Supraîncărcarea	5-108

AVERTISMENT

Monoxidul de carbon (CO) este toxic. Inhalarea CO poate provoca leșinul și decesul.

Gazele de eșapament conțin monoxid de carbon, un gaz incolor și inodor.

Nu inhalați gazele de eșapament.

Dacă mirosiți gaze de eșapament în habitaclu, în orice situație, deschideți imediat geamurile. Expunerea la CO poate provoca leșinul și decesul prin asfixiere.

Asigurați-vă că sistemul de evacuare este etanș.

Sistemul de evacuare trebuie verificat de fiecare dată când vehiculul este ridicat pe rampă pentru schimbarea uleiului sau din alte motive. Dacă sesizați o modificare a zgomotului eșapamentului sau dacă treceți peste un obiect care lovește podeaua, vă recomandăm să verificați sistemul de eșapament la un dealer autorizat HYUNDAI.

Nu lăsați motorul pornit într-un spațiu închis.

Nu lăsați motorul la ralanti în garaj, chiar dacă ușa garajului este deschisă; este o practică periculoasă. Lăsați motorul pornit suficient de mult pentru a porni motorul și a scoate vehiculul din garaj.

Nu lăsați motorul la ralanti mai mult timp, dacă în habitaclu sunt pasageri.

Dacă trebuie să lăsați motorul la ralanti mai mult timp și în habitaclu sunt pasageri, asigurați-vă că sunteți într-o zonă degajată, că sursa de aer este pe aer din exterior și că ventilatorul funcționează la viteză mare, pentru ca habitaclul să fie bine ventilat.

Nu permiteți blocarea fantelor de admisie a aerului.

Pentru o bună funcționare a sistemului de ventilație, asigurați-vă că grila de sub parbriz nu este blocată de zăpadă, gheață, frunze sau alte obiecte.

Dacă trebuie să conduceți cu hayonul deschis:

Închideți toate geamurile.

Deschideți fantele de ventilație de pe planșa de bord.

Setați butonul de recirculare pe aer proaspăt, butonul de reglare a direcției aerului în poziția „podea” sau „față” și ventilatorul pe viteză mare.

ÎNAINTE DE A PORNI LA DRUM

Înainte de a vă urca la volan

- Asigurați-vă că toate geamurile, oglinzile retrovizoare exterioare și luminile exterioare sunt curate și degajate.
- Îndepărtați gheața sau zăpada.
- Verificați vizual dacă anvelopele prezintă urme de uzură inegală sau de deteriorare.
- Verificați dacă nu există urme de scurgeri sub vehicul.
- Asigurați-vă că nu există niciun obstacol în spatele vehiculului, dacă intenționați să dați înapoi.

Înainte de pornire

- Asigurați-vă că ușile, capota motorului și hayonul sunt bine închise și blocate.
- Reglați poziția scaunului și volanului.
- Reglați oglinzile retrovizoare interioare și exterioare.
- Verificați dacă toate luminile funcționează.
- Cuplați centura de siguranță. Verificați dacă toți pasagerii au cuplat centura de siguranță.
- După cuplarea contactului, verificați instrumentele și indicatoarele de pe planșa de bord și mesajele de pe ecran.
- Verificați ca toate obiectele transportate să fie depozitate sau fixate corespunzător.

AVERTISMENT

Pentru a reduce riscul de RĂNIRE GRAVĂ sau DECES, luați următoarele măsuri de siguranță:

- **Purtați ÎNTOTDEAUNA centura de siguranță. În timpul deplasării, toți pasagerii trebuie să poarte corect centura de siguranță. Pentru informații suplimentare, consultați „Centuri de siguranță” în capitolul 2.**
- **Adoptați întotdeauna un stil de condus preventiv. Gândiți-vă că ceilalți șoferi sau pietoni pot fi neglijenți și pot face greșeli.**
- **Fiți atent la drum. Distragerea atenției șoferului poate provoca accidente.**
- **Păstrați o distanță suficientă față de vehiculul din față.**

AVERTISMENT

Nu vă urcați **NICIODATĂ** la volan dacă ați consumat băuturi alcoolice sau droguri.

Consumul de droguri și băuturi alcoolice este periculos și poate provoca un accident și **RĂNIREA GRAVĂ** sau **DECESUL**.

Ebrietatea la volan este una din cauzele principale ale accidentelor mortale care au loc în fiecare an. Chiar și o cantitate mică de alcool va afecta reflexele, percepțiile și judecata. Un singur pahar de băutură poate reduce abilitățile de a răspunde la modificarea condițiilor de deplasare și în situații de urgență, iar timpul de reacție crește cu fiecare pahar în plus.

Conducusul sub influența drogurilor este la fel de periculos, dacă nu chiar mai periculos decât sub influența băuturilor alcoolice.

(Continuare)

(Continuare)

Dacă conduceți sub influența alcoolului sau a drogurilor, crește foarte mult probabilitatea producerii unui accident grav. Dacă ați consumat băuturi alcoolice sau medicamente, nu vă urcați la volan. Nu călătoriți cu un șofer care a băut sau a luat medicamente. Apelați la un alt șofer sau la un taxi.

CONTACT

⚠️ AVERTISMENT

Pentru a reduce riscul de RĂNIRE GRAVĂ sau DECES, luați următoarele măsuri de siguranță:

- Nu permiteți **NICIODATĂ** copiilor sau persoanelor nefamiliarizate cu vehiculul să atingă contactul sau componentele aferente. Este posibil ca vehiculul să se deplaseze brusc și pe neașteptate.
- Nu întindeți **NICIODATĂ** mâna spre contact sau spre alte comenzi printre spițele volanului, în timp ce vehiculul se deplasează. Este posibil ca prezența mâinilor în această zonă să provoace pierderea controlului asupra vehiculului și un accident.

Contact cu cheie (dacă există în dotare)

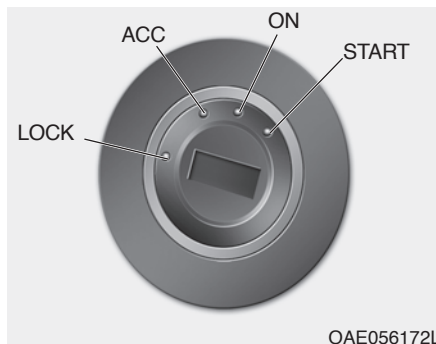

Dacă nu este cuplat contactul, acesta se va ilumina la deschiderea unei uși față. Lampa se va stinge imediat după cuplarea contactului sau după aproximativ 30 de secunde de la închiderea ușii (dacă există în dotare).

⚠️ AVERTISMENT

- Nu treceți **NICIODATĂ** contactul în poziția LOCK sau ACC în timp ce vehiculul se deplasează, cu excepția situațiilor de urgență.

(Continuare)

(Continuare)

Acest lucru poate provoca oprirea motorului și pierderea servoasistării sistemelor de direcție și de frânare. Acest lucru poate provoca pierderea controlului asupra direcției și a frânelor, ceea ce poate provoca un accident.

- Înainte de a părăsi vehiculul, asigurați-vă întotdeauna că schimbătorul de viteze este în treapta 1, dacă este parcat în rampă sau în poziția R (marșarier), dacă este parcat în pantă, activați frâna de parcare și treceți contactul în poziția LOCK.

Dacă nu luați aceste măsuri de siguranță, este posibil ca vehiculul să se deplaseze brusc.

NOTĂ

Nu utilizați niciodată huse integrale pentru chei, disponibile pe piață. Acest lucru poate împiedica pornirea, din cauza întreruperii comunicațiilor.

Poziții contact cu cheie

Poziție contact	A acțiune	Note
LOCK (bloca	Pentru a trece contactul în poziția LOCK, treceți cheia în poziția ACC și rotiți-o apoi în poziția LOCK. În poziția LOCK, cheia poate fi scoasă din contact. Volanul se blochează, ca o măsură de protecție antifurt. (dacă există în dotare)	
ACC	Pot fi utilizate unele accesorii. Volanul se deblochează.	Dacă întâmpinați dificultăți la trecerea cheii de contact în poziția ACC, rotiți cheia în timp ce rotiți volanul stânga - dreapta.
ON (cuplat)	Aceasta este poziția normală a cheii, după pornirea motorului. Pot fi utilizate toate funcțiile și accesorii. Lămpile de avertizare pot fi verificate la trecerea contactului din poziția ACC în poziția cuplat.	Dacă motorul este oprit, nu lăsați contactul cuplat, pentru a preveni descărcarea bateriei.
START	Pentru a porni motorul, treceți contactul în poziția START. Contactul rămâne cuplat după ce cheia este eliberată.	Demarorul va funcționa până la eliberarea cheii.

Pornire motor

AVERTISMENT

- Când vă aflați la volan, purtați întotdeauna pantofi ușori. Încălțăminte inadecvată, cum ar fi cu tocuri înalte, ghețele de schi, sandalele, papucii de plajă etc., vă poate afecta abilitatea de apăsare a pedalelor de frână, accelerație și ambreiaj.
- Nu porniți vehiculul cu pedala de accelerație apăsată. Este posibil ca acesta să se deplaseze și să provoace un accident.
- Așteptați până când turația motorului se stabilizează. Dacă pedala de frână este eliberată și motorului este turat, este posibil ca vehiculul să se deplaseze brusc.

1. Asigurați-vă că frâna de parcare este activată.
2. Asigurați-vă că schimbătorul de viteze este în punctul neutru.
3. Apăsați pedalele de frână și de ambreiaj.
4. Treceți contactul în poziția START. Țineți cheia (maximum 10 secunde) în această poziție, până când motorul pornește, apoi eliberați-o.

Info

- Nu așteptați ca motorul să se încălzească în timp ce vehiculul staționează.
Porniți la drum, fără să turați prea tare motorul. (Accelerarea și decelerarea bruscă trebuie evitate.)
- Porniți întotdeauna vehiculul cu piciorul pe pedala de frână. Nu apăsați pedala de accelerație în timp ce porniți motorul. Nu supraturați motorul în timpul încălzirii acestuia.

NOTĂ

Pentru a preveni defectarea vehiculului:

- Nu țineți cheia de contact în poziția START mai mult de 10 secunde. Așteptați între 5 și 10 secunde, înainte de a încerca din nou.
- Nu treceți contactul în poziția START în timp ce motorul este pornit. Este posibil ca demarorul să se defecteze.
- Dacă traficul și condițiile de deplasare o permit, treceți schimbătorul de viteze în punctul N (neutru), în timp ce vehiculul încă se deplasează și treceți contactul în poziția START, în încercarea de a reporni motorul.
- Nu porniți motorul prin împingerea sau tractarea vehiculului.

Oprirea motorului

1. Opriți vehiculul și apăsați simultan pedalele de ambreiaj și frână.
2. Cu pedalele de ambreiaj și frână apăstate, treceți schimbătorul de viteze în punctul neutru.
3. Opriți motorul și activați frâna de parcare.

Buton de pornire/oprire motor (dacă există în dotare)



La deschiderea unei uși față, butonul de pornire/oprire motor se aprinde, apoi se stinge după aproximativ 30 de secunde de la închiderea ușii.

⚠️ AVERTISMENT

Pentru a opri motorul într-o situație de urgență:



Țineți apăsat butonul de pornire/oprire motor mai mult de 2 secunde SAU apăsați și eliberați rapid de 3 ori butonul de pornire/oprire motor (în 3 secunde).



Dacă vehiculul încă nu s-a oprit, puteți reporni motorul fără să apăsați pedala de frână, apăsând butonul de pornire/oprire motor, cu schimbătorul de viteze în punctul N (neutru).

⚠️ AVERTISMENT

- Nu apăsați NICIODATĂ butonul de pornire/oprire motor în timp ce vehiculul se deplasează, cu excepția situațiilor de urgență. Acest lucru poate provoca oprirea motorului și pierderea servoasistării sistemelor de direcție și de frânare. Acest lucru poate provoca pierderea controlului asupra direcției și a frânelor, ceea ce poate provoca un accident.
- Înainte de a părăsi vehiculul, asigurați-vă întotdeauna că selectorul de viteze este în treapta 1, dacă vehiculul este parcat în rampă și în R (marșarier), dacă este parcat în pantă, apăsați butonul de pornire/oprire motor în poziția OFF și luați cu dvs. cheia inteligentă. Dacă nu luați aceste măsuri de siguranță, este posibil ca vehiculul să se deplaseze brusc.

Poziții buton de pornire/oprire motor

Poziție buton	Ațiune	Note
OFF (decuplat) 	<p>Pentru a opri motorul, opriți vehiculul și apoi apăsați butonul de pornire/oprire motor.</p> <p>Volanul se blochează, ca o măsură de protecție antifurt. (dacă există în dotare)</p>	<p>Dacă volanul nu este blocat corespunzător atunci când deschideți ușa șoferului, se va activa avertizorul sonor.</p>
ACC 	<p>Apăsați butonul de pornire/oprire motor când este în poziția OFF, fără a apăsa pedala de ambreiaj.</p> <p>Pot fi utilizate unele accesorii.</p> <p>Volanul se deblochează.</p>	<p>Dacă lăsați butonul de pornire/oprire motor în poziția ACC mai mult de o oră, acesta se dezactivează automat, pentru a preveni descărcarea bateriei.</p> <p>Dacă volanul nu se deblochează corect, butonul de pornire/oprire motor nu va funcționa. Pentru deblocare, apăsați butonul de pornire/oprire motor, în timp ce rotiți volanul stânga-dreapta.</p>

Poziție buton	Ațiune	Note
ON (cuplat) 	<p>Apăsați butonul de pornire/oprire motor când este în poziția ACC, fără a apăsa pedala de frână.</p> <p>Lămpile de avertizare pot fi verificate înainte de a porni motorul.</p>	<p>Dacă motorul este oprit, nu lăsați contactul cuplat, pentru a preveni descărcarea bateriei.</p>
START 	<p>Pentru a porni motorul, apăsați pedalele de ambreiaj și de frână, apoi apăsați butonul de pornire/oprire motor, cu schimbătorul de viteze în punctul neutru.</p>	<p>Dacă apăsați butonul de pornire/oprire motor fără să apăsați pedala de ambreiaj, motorul nu pornește, iar poziția butonului de pornire/oprire motor se schimbă astfel: OFF → ACC → ON → OFF sau ACC</p>

Pornire motor

AVERTISMENT

- Când vă aflați la volan, purtați întotdeauna pantofi ușori. Încălțăminte inadecvată, cum ar fi cu tocuri înalte, ghețele de schi, sandalele, papucii de plajă etc., vă poate afecta abilitatea de apăsare a pedalelor de frână, accelerație și ambreiaj.
- Nu porniți vehiculul cu pedala de accelerație apăsată.
Este posibil ca acesta să se deplaseze și să provoace un accident.
- Așteptați până când turația motorului se stabilizează. Dacă pedala de frână este eliberată și motorului este turat, este posibil ca vehiculul să se deplaseze brusc.

Info

- Motorul va porni la apăsarea butonului de pornire/oprire motor, numai dacă cheia inteligentă este în vehicul.
- Chiar dacă cheia inteligentă este în vehicul, dacă nu este în apropierea dvs., este posibil ca motorul să nu pornească.
- Dacă butonul de pornire/oprire motor este în poziția ACC sau ON și se deschide o ușă, sistemul verifică existența cheii inteligente. Dacă cheia inteligentă nu este în vehicul, indicatorul „” clipește și se afișează avertizarea „Key not in vehicle” (cheie absentă), iar dacă toate ușile sunt închise, se activează și avertizorul sonor, aproximativ 5 secunde. Dacă utilizați poziția ACC sau dacă motorul este pornit, lăsați cheia inteligentă în vehicul.

1. Păstrați întotdeauna la dvs. cheia inteligentă.
2. Asigurați-vă că frâna de parcare este activată.
3. Asigurați-vă că schimbătorul de viteze este în punctul neutru.
4. Apăsați pedalele de frână și de ambreiaj.

5. Apăsați butonul de pornire/oprire motor.

Info

- Nu așteptați ca motorul să se încălzească în timp ce vehiculul staționează.
Porniți la drum, fără să turați prea tare motorul. Accelerarea și decele-rarea bruscă trebuie evitate.
- Porniți întotdeauna vehiculul cu piciorul pe pedala de frână. Nu apăsați pedala de accelerație în timp ce porniți motorul. Nu supraturați motorul în timpul încălzirii acestuia.

NOTĂ

Pentru a preveni defectarea vehiculului:

- Dacă traficul și condițiile de deplasare o permit, treceți schimbătorul de viteze în punctul N (neutru) când vehiculul încă se deplasează și apăsați butonul de pornire/oprire motor, în încercarea de a reporni motorul.
- Nu porniți motorul prin împingerea sau tractarea vehiculului.

NOTĂ

Pentru a preveni defectarea vehiculului:

Nu apăsați butonul de pornire/oprire motor mai mult de 10 secunde, cu excepția cazului în care siguranța stopurilor pe frână este arsă.

Dacă siguranța stopurilor pe frână este arsă, nu puteți porni normal motorul. Înlocuiți siguranța cu una nouă. Dacă nu puteți înlocui siguranța, puteți porni motorul apăsând 10 secunde butonul de pornire/oprire motor, atunci când acesta este în poziția ACC.

Pentru siguranța dvs., apăsați întotdeauna pedala de frână și/sau pedala de ambreiaj înainte de a porni motorul.

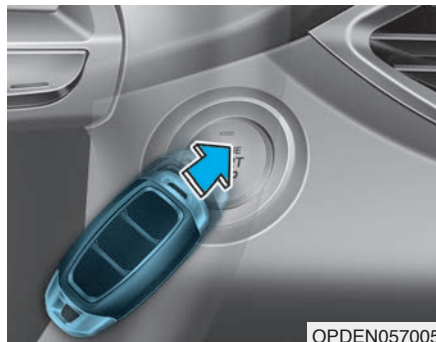

i Info

Dacă bateria cheii inteligente este descărcată sau dacă cheia inteligentă nu funcționează corespunzător, puteți porni motorul apăsând cu cheia inteligentă butonul de pornire/oprire motor, în direcția indicată în imaginea de mai sus.

Oprirea motorului

1. Opriți vehiculul și apăsați simultan pedalele de ambreiaj și frână.
2. Cu pedalele de ambreiaj și frână apăstate, treceți schimbătorul de viteză în punctul neutru.
3. Apăsați butonul de pornire/oprire motor în poziția OFF și activați frâna de parcare.

TRANSMISIE MANUALĂ

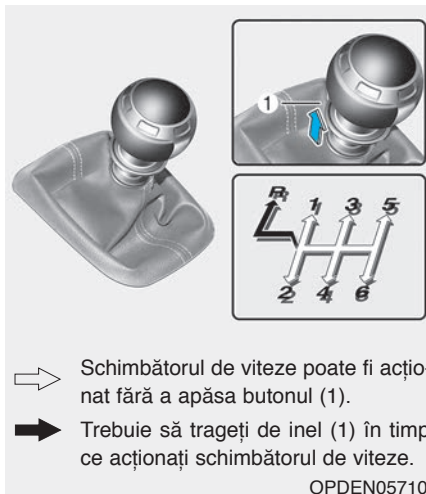

Schimbătorul de viteze poate fi acționat fără a apăsa butonul (1).

Trebuie să trageți de inel (1) în timp ce acționați schimbătorul de viteze.

OPDEN057107

Utilizare transmisie manuală

Transmisia manuală are 6 trepte pentru mers înainte. Treptele de mers înainte sunt complet sincronizate, facilitându-se astfel schimbarea într-o treaptă superioară sau inferioară.

⚠ AVERTISMENT

Înainte de a părăsi vehiculul, asigurați-vă întotdeauna că schimbătorul de viteze este în treapta 1, dacă este parcat în rampă sau în poziția R (marșarier), dacă este parcat în pantă, activați frâna de parcare și treceți contactul în poziția LOCK/OFF. Dacă nu luați aceste măsuri de siguranță, este posibil ca vehiculul să se deplaseze brusc.

Pentru a schimba în R (marșarier), asigurați-vă că vehiculul s-a oprit complet, apoi treceți schimbătorul de viteze în punctul neutru, înainte de a-l trece în poziția R (marșarier).

Dacă după oprirea completă treapta 1 sau marșarierul se cuplează greu:

1. Treceți schimbătorul de viteze în punctul neutru și eliberați pedala de ambreiaj.
2. Apăsați pedala de ambreiaj și treceți apoi în treapta 1 sau în R (marșarier).

i Info

Pe vreme rece, schimbarea vitezelor poate fi mai dificilă, până la încălzirea uleiului de transmisie.

Utilizarea ambreiajului

Pedala de ambreiaj trebuie apăsată complet înainte de:

- Pornire motor

Dacă pedala de ambreiaj nu este apăsată, motorul nu pornește.

- Cuplarea unei trepte de viteză, trecerea într-o treaptă superioară sau inferioară.

Pedala de ambreiaj trebuie eliberată ușor. În timpul deplasării, pedala de ambreiaj trebuie să fie întotdeauna eliberată.



ATENȚIE

Pentru pornirea sau deplasarea în marșarier, eliberați ușor pedala de ambreiaj după schimbarea treptei de viteză. Eliberarea bruscă a pedalei de ambreiaj poate provoca un accident.

NOTĂ

Pentru a preveni uzura prematură sau defectarea ambreiajului:

- **Nu vă sprijiniți piciorul pe pedala de ambreiaj în timpul deplasării.**
- **Nu utilizați pedala de ambreiaj pentru a ține vehiculul oprit în rampă, când așteptați la semafor etc.**
- **Apăsați întotdeauna complet pedala de ambreiaj, pentru a preveni apariția zgomotelor sau defectărilor.**
- **Nu apăsați repetat pedala de ambreiaj, înainte ca pedala de ambreiaj să revină în poziția inițială, în momentul eliberării.**
- **Nu porniți de pe loc în treapta 2 dacă drumul nu este alunecos.**
- **Nu supraîncărcați vehiculul.**

Schimbarea într-o treaptă inferioară

Dacă trebuie să încetiniți din cauza traficului aglomerat sau în timp ce urcați o pantă abruptă, schimbați într-o treaptă inferioară, pentru a preveni suprasolicitarea motorului.

De asemenea, trecerea într-o treaptă de viteză inferioară reduce riscul opririi motorului și asigură o accelerare mai bună când trebuie să creșteți din nou viteza.

Dacă vehiculul coboară o pantă, schimbarea într-o treaptă inferioară permite păstrarea unei viteze sigure, prin acțiunea frânei de motor și permite reducerea uzurii frânelor de serviciu.

NOTĂ

Pentru a preveni defectarea motorului, ambreiajului și transmisiei:

- **La trecerea din treapta 5 în treapta 4 trebuie procedat cu atenție, pentru a nu cupla din greșeală treapta 2. O astfel de greșeală poate provoca supratrurarea motorului.**
- **Nu schimbați în jos mai mult de o treaptă o dată și nu schimbați într-o treaptă inferioară la turații mari (5.000 rpm sau mai mult). O astfel de schimbare într-o treaptă inferioară poate provoca defectarea motorului și transmisiei.**

Sfaturi pentru condus

- Nu mergeți niciodată la vale cu transmisia în punctul neutru. Acest lucru este extrem de periculos.
- Nu acționați în mod repetat frânele. Acest lucru poate provoca supraîncălzirea și defectarea frânelor și a componentelor aferente. Când coborâți o pantă, încetiniți și schimbați într-o treaptă inferioară. Frâna de motor va ajuta la încetinirea vehiculului.
- Înainte de a schimba într-o treaptă inferioară, încetiniți. Se va evita astfel supratrurarea motorului și defectarea acestuia.
- În caz de vânt lateral, încetiniți. Se asigură astfel un control mai bun al vehiculului.
- Pentru a preveni defectarea transmisiei, înainte de a trece în poziția R (marșarier), asigurați-vă că vehiculul staționează.

- Dacă drumul este alunecos, conduceți prudent. Fiți atenți în mod special la frânare, la accelerare și la schimbarea vitezelor. Accelerarea sau frânarea bruscă în condiții de carosabil alunecos poate provoca pierderea aderenței roților motrice și a controlului vehiculului, care pot provoca un accident.

AVERTISMENT

Nu bruscați frâna de motor (trecerea dintr-o treaptă superioară într-o treaptă inferioară) pe un drum alunecos. Acest lucru poate provoca pierderea aderenței și un accident.

AVERTISMENT

Pentru reducerea riscului de RĂNIRE GRAVĂ sau DECES:

- Purtați ÎNTOTDEAUNA centura de siguranță. În caz de accident, o persoană care nu poartă centura de siguranță este mult mai expusă pericolului, față de una care poartă centura de siguranță.
- Evitați abordarea cu viteze mari a virajelor.
- Nu bruscați volanul la schimbarea benzii de rulare sau în curbele strânse abordate cu viteză mare.
- Dacă pierdeți controlul vehiculului la viteze mari, riscul de răsturnare este mult mai mare.
- Dacă 2 sau mai multe roți ies de pe șosea și trageți prea brusc de volan pentru a redresa vehiculul, este foarte posibil să pierdeți controlul asupra volanului.

(Continuare)

(Continuare)

- Dacă vehiculul părăsește carosabilul, nu bruscați volanul. Încetiniți înainte de a reentra pe carosabil.
- HYUNDAI recomandă respectarea tuturor restricțiilor de viteză.

Corelare turație motor

Sistemul de corelare a turației motorului permite sincronizarea turației motorului cu turația optimă pentru treapta care urmează să fie cuplată, reducând astfel solicitarea ambreiajului și îmbunătățind răspunsul la schimbarea treptei de viteză.

Info

- Apăsați complet pedala de ambreiaj. Dacă pedala de ambreiaj nu este apăsată complet, este posibil ca sistemul să nu răspundă corespunzător.
- Sistemul nu se activează la deplasarea în marșarier.
- Corelarea turației motorului controlează turația până la limita maximă, dar funcția nu poate preveni supraturarea provocată de cuplarea unei trepte de viteză greșite.

Activarea corelării turației motorului

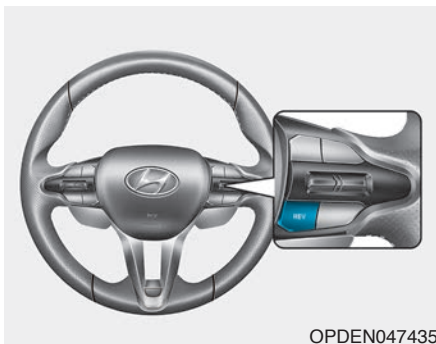

1. Apăsați butonul REV (activat/dezactivat)

- Pentru a activa sistemul, apăsați butonul REV. Apare mesajul „Rev Matching On” (corelare turație activată) și indicatorul REV pe ecranul LCD din cadrul grupului de instrumente.
- Pentru a dezactiva sistemul, apăsați din nou butonul REV. Apare mesajul „Rev Matching Off” (corelare turație dezactivată), iar indicatorul REV se stinge.

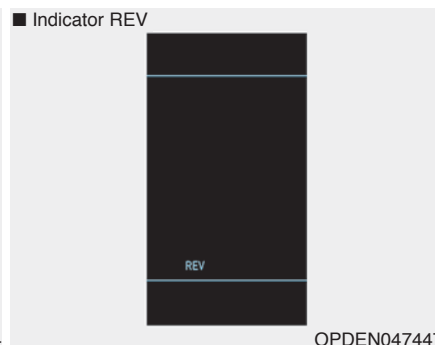
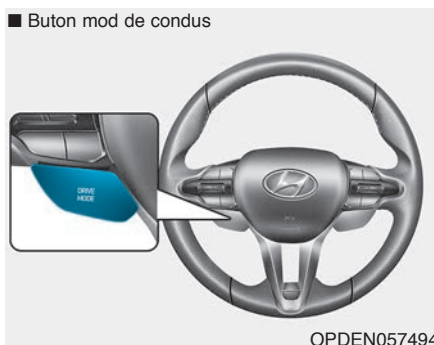

2. Selectați modul de conducus.

Buton mod de conducus

Utilizați corelarea turației motorului în condiții normale de deplasare, în modurile de mai jos.

- Dacă este selectat modul ECO:
 - Corelarea turației motorului nu poate fi activată, chiar dacă șoferul apasă butonul REV.
 - Indicatorul REV este stins.
- Dacă este selectat modul NORMAL:
 - Corelarea turației motorului se activează de la butonul REV.
 - Se aprinde indicatorul alb REV.
 - Asigură o schimbare lină a treptelor de viteză.
- Dacă este selectat modul SPORT:
 - Corelarea turației motorului se activează de la butonul REV.
 - Se aprinde indicatorul galben REV.
 - Asigură o corelare mai rapidă a turației motorului decât în modul NORMAL.

La fiecare pornire a motorului, sistemul trebuie activat prin apăsarea butonului REV.

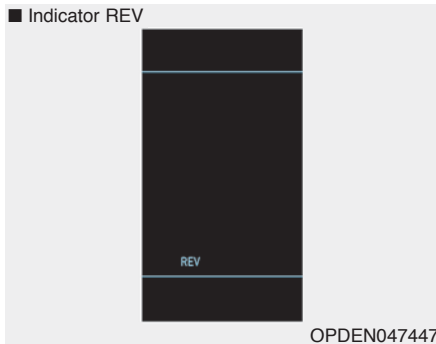
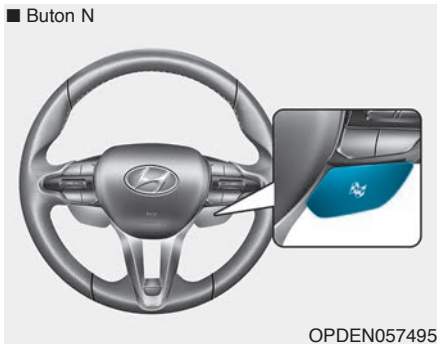

Buton N

Utilizați corelarea turației motorului la deplasarea pe circuit etc., în modul N etc.

- Dacă este selectat modul N (SPORT+):
 - Corelarea turației motorului este activată automat. Pentru a dezactiva corelarea turației motorului, apăsați butonul REV.
 - Se aprinde indicatorul roșu REV.
 - Turația motorului este reglată automat la cea a treptei de viteză cuplate, fără apăsarea pedalei de accelerație.
 - La trecerea într-o treaptă de viteză inferioară în timp ce se frânează puternic, cum ar fi la deplasarea pe circuit, asigură o corelare mai rapidă a turației motorului decât în modul SPORT.
- Dacă este selectat modul CUSTOM (personalizat):
 - Modul de condus poate fi selectat din pagina setărilor personalizate a ecranului sistemului audio sau AVN. (OFF (dezactivat)/ NORMAL/ SPORT/SPORT+).

Pentru informații suplimentare despre „Custom Mode” (mod personalizat), consultați manualul sistemului audio din capitolul 4 sau manualul sistemului multimedia, disponibil separat.

Funcționarea corelării turației motorului

Turația motorului este sincronizată automat cu următoarea treaptă de viteză selectată. Pentru creșterea turației motorului nu trebuie apăsată pedala de accelerație.

- Ambreiaj apăsat și treaptă de viteză schimbată

După decuplarea ambreiajului turația motorului scade brusc, dar treapta selectată este fixă și turația motorului revine la turația specifică treptei selectate. Acest mod de funcționare asigură o funcționare mai lină la deplasarea pe drumuri publice.

- Schimbarea într-o treaptă superioară
Înainte de cuplarea ambreiajului, turația motorului scade automat și rămâne la valoarea dorită.
- Schimbarea într-o treaptă inferioară
Turația motorului crește automat și rămâne la valoarea dorită.

Mesaj de avertizare

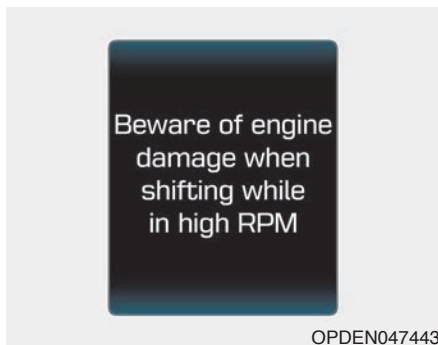

Dacă schimbați vitezele la turații mari ale motorului, aveți grijă ca acesta să nu se defecteze

Dacă turația impusă de treapta de viteză cuplată este prea ridicată (supraturare), apare un mesaj de avertizare și se activează un avertizor sonor.

CONTROL LA PORNIREA DE PE LOC

Sistemul de control la pornirea de pe loc controlează vehiculul, pentru a reduce patinarea roților în momentul accelerării bruște la pornirea de pe loc.

Condiții necesare pentru activare

Controlul la pornirea de pe loc este pregătit pentru activare dacă sunt îndeplinite condițiile următoare.

- Motorul este încălzit.
- Șoferul poartă centura de siguranță.
- Toate ușile, capota motorului și hayonul sunt închise.
- Vehiculul este oprit complet.
- Lămpile de defecțiune aferente motorului și sistemului ESC (control electronic al stabilității) sunt stinse.

Activare control la pornirea de pe loc

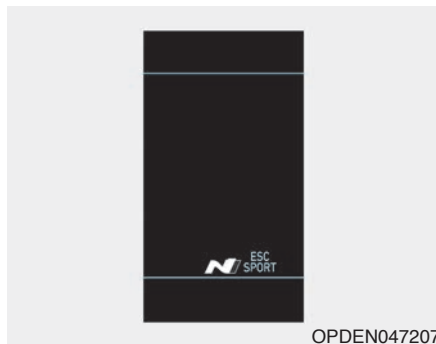

Pentru a activa controlul la pornirea de pe loc:

1. Selectați modul N.
2. Verificați dacă este activat modul ESC SPORT. Dacă nu este activat, setați ESC în modul ESC SPORT.
3. Apăsați pedala de ambreiaj.
4. Treceți transmisia în treapta 1.
5. Îndreptați volanul.

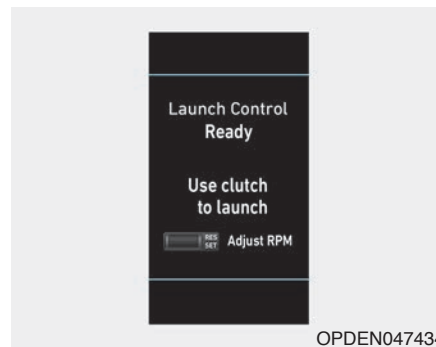

6. Apăsați complet pedala de accelerație. Într-o primă fază, sistemul de control la pornirea de pe loc va limita turația motorului, atunci când șoferul apasă complet pedala de accelerație. Permiteți stabilizarea turației motorului.

Pe ecranul LCD din cadrul grupului de instrumente apar mesajele „Launch Control Ready. Use clutch to launch” (control la pornirea de pe loc pregătit, pentru a porni utilizați pedala de ambreiaj) și „Adjust RPM” (reglați turația motorului). Dacă este cazul, reglați turația motorului cu ajutorul butonului pilotului automat (+/-).

7. Eliberarea lină și rapidă a pedalei de ambreiaj în timp ce pedala de accelerație este apăsată la maxim activează pornirea rapidă de pe loc a vehiculului. Nu eliberați brusc pedala de ambreiaj, deoarece este posibil ca piesele acestuia să se defecteze, iar pornirea de pe loc nu va fi optimă.

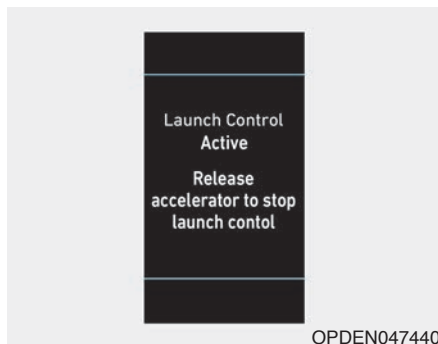

8. În timpul lansării vehiculului, continuați să apăsați pedala de accelerație, pentru a menține activ sistemul de control la pornirea de pe loc pe durata de timp dorită.

Pe ecranul LCD din cadrul grupului de instrumente apar mesajele „Launch Control Active” (control pornire de pe loc activ) și „Release accelerator to

stop launch control” (pentru dezactivarea controlului la pornirea de pe loc, eliberați pedala de accelerație).

Pentru dezactivarea controlului la pornirea de pe loc, eliberați pedala de accelerație sau apăsați pedala de ambreiaj.

i Info

Controlul la pornirea de pe loc este din nou disponibil după răcire, prin conducusul vehiculului cel puțin 3 minute.

! ATENȚIE

- Sistemul de control la pornirea de pe loc este destinat utilizării pe circuit, nu pe drumuri publice. Nu va compensa lipsa de experiență a șoferilor pe circuit.
- Nu utilizați controlul la pornirea de pe loc în timpul rodajului vehiculului.

NOTĂ

Utilizarea continuă a controlului la pornirea de pe loc poate solicita foarte mult vehiculul și provoca uzura prematură a componentelor aferente.

NOTĂ

La vehiculele cu transmisie manuală, performanțele sistemului de control la pornirea de pe loc sunt influențate semnificativ de modul de utilizare a pedalei de ambreiaj, aderența anvelopelor și starea suprafeței de rulare. Sistemul nu garantează întotdeauna cea mai rapidă pornire de pe loc a vehiculului.

SISTEM DE FRÂNARE

Servofrână

Vehiculul dvs. este echipat cu sistem de frânare servoasistat, care se reglează automat în timpul utilizării normale.

Dacă motorul este oprit sau se oprește în timpul deplasării, sistemul de servoasistare a frânelor nu funcționează. Puteți opri vehiculul prin apăsarea mai tare decât de obicei a pedalei de frână. Totuși, distanța de frânare va fi mai mare decât dacă frânele ar fi fost servoasistate.

Dacă motorul este oprit, rezerva de servoasistare a frânelor se pierde parțial de fiecare dată când apăsați pedala de frână. Nu apăsați repetat pedala de frână dacă sistemul de servoasistare nu funcționează.

Apăsați repetat pedala de frână doar dacă trebuie să mențineți controlul direcției pe suprafețe alunecoase.

AVERTISMENT

Luăți următoarele măsuri de siguranță:

- **Nu conduceți sprijinindu-vă piciorul pe pedala de frână. Acest lucru poate provoca supraîncălzirea frânelor, uzura excesivă a plăcuțelor și saboților de frână și creșterea distanței de frânare.**
- **Când coborâți o pantă abruptă sau lungă, cuplați o treaptă de viteză inferioară și evitați apăsarea continuă a pedalei de frână. Acționarea continuă a frânelor va provoca supraîncălzirea și pierderea temporară a eficienței acestora.**

(Continuare)

(Continuare)

- **Umezirea discurilor de frână poate împiedica încetinirea normală a vehiculului; de asemenea, este posibil ca vehiculul să tragă într-o parte la frânare. O apăsare ușoară a pedalei de frână vă va indica dacă frânele au fost afectate. Verificați întotdeauna frânele în acest mod după ce ați condus prin apă. Pentru a le usca, apăsați ușor pedala de frână pentru a încălzi frânele și deplasați-vă cu viteză constantă, până când frânele funcționează din nou normal. Evitați deplasarea cu viteze mari până când frânele funcționează din nou normal.**

Indicator de uzură frâne cu disc

Dacă plăcuțele de frână s-au uzat și trebuie înlocuite cu unele noi, veți auzi un sunet de avertizare prelung de la frânele față sau spate. Sunetul se poate auzi din când în când sau de fiecare dată când apăsați pedala de frână.

Rețineți că, în anumite condiții de utilizare sau de climă, când apăsați prima dată pedala de frână (sau la o apăsare ușoară) este posibil să se audă un sunet strident. Acest lucru este normal și nu indică existența vreunei probleme la frâne.

NOTĂ

Pentru a evita reparații costisitoare la frâne, nu continuați să conduceți cu plăcuțele de frână uzate.

Info

Înlocuiți întotdeauna plăcuțele de frână cu seturi complete pentru puntea față sau spate.

Frânare performantă

La vehiculele echipate cu sistem de frânare performant (plăcuțe de frână cu un coeficient ridicat de frecare), în timpul frânării pot fi generate zgomote ascuțite. Acest lucru este normal, iar frecarea poate genera modele circulare pe suprafața discului. Și acest lucru este normal și nu afectează performanțele de frânare.

NOTĂ

- **Zgomotul ocazional la frânare este normal. Dacă se aude în mod continuu un zgomot de frecare sau un scârțâit, este posibil ca plăcuțele să fie uzate. Vă recomandăm să verificați vehiculul la un dealer autorizat HYUNDAI.**
- **Dacă vehiculul prezintă o vibrație sau o trepidăție continuă în volan la frânare, vă recomandăm să-l verificați la un dealer autorizat HYUNDAI.**

AVERTISMENT

Este posibil ca accelerarea și frânarea frecvente să provoace deformarea componentelor, iar discurile de frână uzate pot cauza vibrații la frânare. Preveniți defectarea frânelor, evitând frânarea excesivă.

Uzura, zgomotul și vibrațiile ca urmare frânării excesive sau deformarea frânelor provocată de frânarea repetată la viteze mari, pe circuit etc., nu este acoperită de garanție.

Frână de parcare

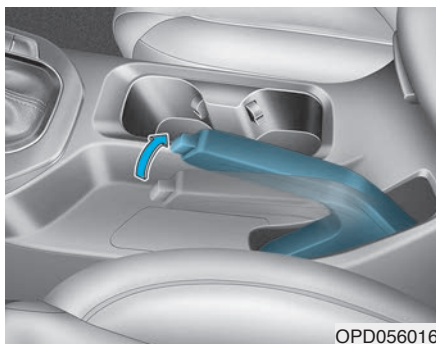

Activați întotdeauna frâna de parcare înainte de a părăsi vehiculul. Pentru a activa frâna de parcare:

Apăsăți complet pedala de frână.
Trageți complet maneta.

⚠️ AVERTISMENT

Pentru a reduce riscul de RĂNIRE GRAVĂ sau DECES, nu activați frâna de parcare dacă vehiculul se deplasează, cu excepția situațiilor de urgență. Este posibil ca sistemul de frânare să se defecteze și să provoace un accident.

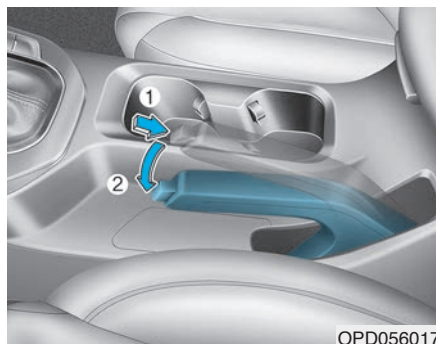

Pentru eliberare:

Apăsăți complet pedala de frână.
Trageți puțin maneta frânei de mână.
În timp ce apăsați butonul de eliberare (1), coborâți maneta frânei de mână (2).

Dacă frâna de parcare nu se eliberează sau se eliberează incomplet, vă recomandăm să verificați sistemul la un dealer autorizat HYUNDAI.

⚠️ AVERTISMENT

- De fiecare dată când părăsiți vehiculul sau parcați, opriți întotdeauna complet vehiculul și țineți apăsată pedala de frână. Treceți schimbătorul de viteze în treapta 1, dacă vehiculul este parcat în rampă și în R (marșarier), dacă este parcat în pantă, apoi activați frâna de parcare și treceți contactul în poziția LOCK/OFF.
- Dacă frâna de parcare nu este activată complet, vehiculul se poate deplasa necontrolat și vă poate răni pe dvs. și persoanele aflate în apropiere.
- Dacă parcați în pantă, blocați roțile, pentru a preveni deplăsarea vehiculului.
- Nu permiteți NICIODATĂ persoanelor nefamiliarizate cu vehiculul să umble la frâna de parcare. Dacă frâna de parcare este dezactivată din greșeală, este posibil să survină răniri grave.

(Continuare)

(Continuare)

- **Dezactivați frâna de parcare doar dacă sunteți la volan și apăsați pedala de frână.**

NOTĂ

- **Nu apăsați pedala de accelerație dacă frâna de parcare este activată. Dacă apăsați pedala de accelerație și frâna de parcare este activată, se va activa un avertizor sonor. Este posibil ca frâna de parcare să se defecteze.**
- **Este posibil ca deplasarea cu frâna de parcare activată să provoace supraîncălzirea sistemului de frânare și uzura prematură a pieselor acestuia. Înainte de a porni la drum, asigurați-vă că ați dezactivat complet frâna de parcare și că lampa de avertizare frâne s-a stins.**



Verificați lampa de avertizare pentru frâna de parcare, prin cuplarea contactului (nu porniți motorul).

Lampa se aprinde dacă frâna de parcare este activată, cu contactul în poziția START sau ON.

Înainte de a porni la drum, asigurați-vă că ați eliberat complet frâna de parcare și că lampa de avertizare frâne s-a stins.

Dacă lampa de avertizare frână de parcare rămâne aprinsă după dezactivarea frânei de parcare (cu motorul pornit), este posibil ca sistemul de frânare să prezinte o defecțiune. Verificați imediat sistemul.

Dacă este posibil, opriți imediat vehiculul. Dacă nu este posibil, fiți foarte atenți cum conduceți vehiculul și continuați să circulați doar până găsiți un loc sigur pentru a opri.

Sistem antiblocare frâne (ABS)

⚠ AVERTISMENT

Sistemul antiblocare frâne (ABS) sau sistemul de control electronic al stabilității (ESC) nu poate preveni accidente provocate de manevre incorecte sau periculoase. Deși vehiculul este mai ușor controlabil la frânarea de urgență, mențineți întotdeauna o distanță de siguranță între dvs. și obiectele din față. În condiții dificile, reduceți întotdeauna viteza. Distanța de frânare a vehiculelor echipate cu ABS sau ESC poate fi mai mare decât a celor fără aceste sisteme în următoarele situații.

Conduceți cu viteză redusă în următoarele situații:

- **Drumuri dificile, acoperite cu pietriș sau zăpadă.**

(Continuare)

(Continuare)

- **Pe drumuri denivelate sau cu gropi.**
- **Dacă sunt montate lanțuri antiderapante.**

Nu testați sistemul ABS sau ESC conducând cu viteză sau făcând viraje periculoase. Puteți pune în pericol siguranța dvs. și a celorlalți pasageri.

ABS este un sistem electronic de frânare, care previne blocarea frânelor. Sistemul ABS permite șoferului să păstreze controlul asupra direcției și frânelor, în același timp.

Utilizarea ABS

Pentru a beneficia la maximum de avantajele sistemului ABS într-o situație de urgență, nu încercați să reglați presiunea de frânare și nu apăsați pedala de frână în mod repetat. Apăsați la maximum pedala de frână.

Dacă acționați frânele într-un mod care poate provoca blocarea roților, este posibil să auziți un zgomot provenind de la frâne sau să simțiți o pulsație în pedala de frână. Este un lucru normal și înseamnă că sistemul ABS este activat.

Sistemul ABS nu reduce durata sau distanța necesare pentru oprirea vehiculului.

Păstrați întotdeauna o distanță suficientă față de vehiculul din față.

Sistemul ABS nu va preveni un derapaj ca urmare a schimbării bruște de direcție, cum ar fi încercarea de a negocia prea rapid un viraj sau de a schimba brusc banda de rulare. Adaptați întotdeauna viteza la condițiile de deplasare.

Sistemul ABS nu poate preveni pierderea stabilității. Nu bruscați volanul în timp ce frânați puternic. Bruscarea volanului poate provoca o coliziune frontală sau părăsirea carosabilului.

Pe suprafețe de drum cu aderență scăzută sau cu denivelări, funcționarea sistemului antiblocare frâne poate avea ca rezultat o distanță de frânare mai mare decât a vehiculelor echipate cu sistem de frânare convențional.

Lampa de avertizare ABS () va rămâne aprinsă câteva secunde după cuplarea contactului. În această perioadă de timp, sistemul ABS va efectua operații de autodiagnoză, iar dacă totul este normal, lampa se va stinge. Dacă lampa rămâne aprinsă, este posibil ca sistemul ABS să fie defect. Vă recomandăm să contactați cât mai curând posibil un dealer autorizat HYUNDAI.

AVERTISMENT

Dacă lampa de avertizare ABS () nu se stinge, este posibil ca sistemul ABS să fie defect. Frânele de serviciu vor funcționa normal. Pentru a reduce riscul de rănire gravă sau deces, vă recomandăm să contactați cât mai curând posibil un dealer autorizat HYUNDAI.

NOTĂ

Când conduceți pe un drum cu o aderență redusă, cum ar fi acoperit cu gheață și acționați frânele în mod continuu, sistemul ABS va funcționa și el continuu, iar lampa de avertizare a sistemului () se poate aprinde. Parcați vehiculul într-un loc sigur și opriți motorul.

Reporniți motorul. Dacă lampa de avertizare ABS se stinge, sistemul nu prezintă nicio defecțiune.

În caz contrar, este posibil ca sistemul ABS să fie defect. Vă recomandăm să contactați cât mai curând posibil un dealer autorizat HYUNDAI.

Info

Dacă bateria este descărcată și porniți motorul prin conectarea la o altă baterie, este posibil ca lampa de avertizare ABS () să se aprindă. Acest lucru se datorează bateriei descărcate. Nu înseamnă că sistemul ABS este defect. Încărcați bateria înainte de a porni la drum.

Control electronic al stabilității (ESC)

Sistemul de control electronic al stabilității (ESC) permite stabilizarea vehiculului pe viraje.

ESC verifică dacă traiectoria vehiculului corespunde cu intenția șoferului. ESC frânează separat fiecare roată în parte și intervine asupra sistemului de management al motorului, pentru a asista șoferul la păstrarea traiectoriei dorite a vehiculului. Acest sistem nu înlocuiește conducusul preventiv. Adaptați întotdeauna viteza la condițiile de deplasare.

AVERTISMENT

Adaptați viteza la condițiile de deplasare și nu negociați prea rapid virajele. Sistemul ESC nu va preveni accidentele.

Viteza excesivă în viraje, manevrele bruște și acvaplanarea pe suprafețe umede pot provoca accidente grave.

Funcționare ESC



Condiții de activare a sistemului ESC

Dacă este cuplat contactul, lămpile de control ESC și ESC dezactivat se aprind aproximativ trei secunde, după care sistemul ESC este activ. (La cuplarea contactului sistemul ESC este activat automat (setare standard).)

Puteți selecta între stările următoare ale sistemului ESC:

- ESC NORMAL activat (ESC ON)
- ESC SPORT activat (se aprinde indicatorul ESC SPORT)
- ESC dezactivat (se aprinde indicatorul ESC OFF)

Dacă sistemul funcționează

Dacă sistemul ESC funcționează, lampa de control ESC clipește:

- Dacă acționați frânele într-un mod care poate provoca blocarea roților, este posibil să auziți un zgomot provenind de la frâne sau să simțiți o pulsație în pedala de frână. Este un lucru normal și înseamnă că sistemul ESC este activat.
- La activarea sistemului ESC, este posibil ca motorul să nu răspundă ca de obicei la apăsarea pedalei de accelerație.
- Dacă pilotul automat este activat în momentul activării sistemului ESC, acesta se dezactivează automat. După depășirea momentului dificil, pilotul automat poate fi reactivat. **Consultați „Pilot automat” din acest capitol.** (dacă există în dotare)
- Când eliberați vehiculul din noroi sau rulați pe suprafețe alunecoase, este posibil ca apăsarea completă a pedalei de accelerație să nu provoace creșterea turației motorului. Acest lucru asigură păstrarea stabilității și tracțiunii vehiculului și nu indică o problemă.

Dezactivarea/activarea ESC

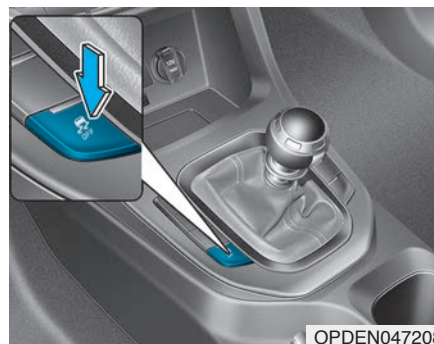

Puteți selecta între stările următoare ale sistemului ESC:

- ESC NORMAL activat
- ESC SPORT activat (se aprinde indicatorul ESC SPORT)
- ESC dezactivat (se aprinde indicatorul ESC OFF)

AVERTISMENT

- Dacă dezactivați sistemul ESC, acesta nu va mai stabili-za vehiculul. Există un risc ridicat de derapaj și accident.
- Dacă este activat modul ESC SPORT, sistemul ESC va asis-ta stabilitatea vehiculului mai puțin decât în modul ESC acti-vat și există un risc mai mare de derapaj și accident.

Dezactivați sistemul ESC sau activați modul ESC SPORT numai în situațiile următoare.

În situațiile următoare ar fi mai bine să activați modul ESC SPORT sau să dezactivați sistemul ESC (ESC OFF):

- La utilizarea lanțurilor antiderapan-te
- La deplasarea pe zăpadă mare
- La deplasarea prin nisip sau pietriș
- La deplasarea pe circuit, când este provocată subvirarea și supravira-rea

Recomandăm ca vehiculul să fie condus cu sistemul ESC dezactivat sau cu modul ESC SPORT activat numai de către șoferi calificați și experimentați.

ATENȚIE

Apoi activați imediat sistemul ESC. În caz contrar, vehiculul poate deveni instabil, din cauza derapajului sau patinării roților.

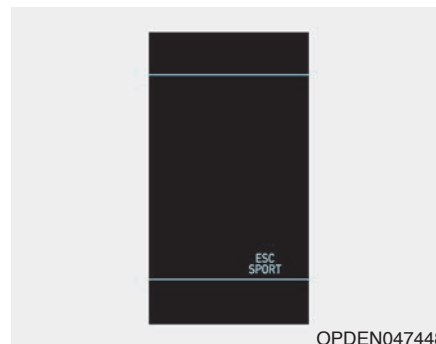

OPDEN047448

ESC SPORT

- Pentru activarea modului ESC SPORT

Apăsați scurt butonul de dezactivare ESC.

Lampa de control ESC SPORT se aprinde pe ecranul LCD din cadrul grupului de instrumente.

În această stare, funcția de stabiliza-re ESC este limitată.

Dacă se activează modul SPORT:

- ESC are o contribuție limitată la îmbunătățirea stabilității vehiculu-lui.
- Controlul tracțiunii este în conti-nuare activat, dar permite un grad de patinare a roților.

- Cuplul motorului poate fi redus, pentru a favoriza stabilitatea vehiculului, iar patinarea roților motoare poate fi restricționată, în vederea îmbunătățirii tracțiunii.

• Pentru a dezactiva modul ESC SPORT

Apăsăți scurt butonul de dezactivare ESC.

Lampa de control ESC SPORT de pe ecranul LCD din cadrul grupului de instrumente se stinge.

Dezactivarea ESC (ESC OFF)



Țineți apăsat butonul de dezactivare ESC mai mult de 3 secunde. Apar lampa de control ESC dezactivat și mesajul „Traction & Stability Control disabled” (control tracțiune și stabilitate dezactivate) și se activează un avertizor sonor. În această stare, atât funcția de control tracțiune a sistemului ESC (controlul motorului), cât și funcția de control frâne a sistemului ESC (controlul frânelor) este dezactivată.

Pentru reactivarea ESC, apăsați scurt butonul ESC OFF. Lampa de control ESC dezactivat se stinge.

Lămpi de control

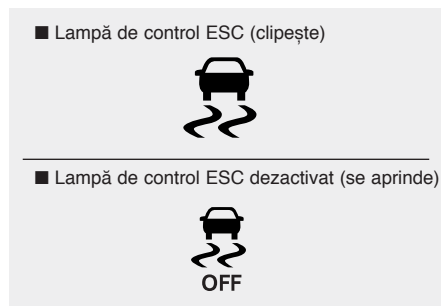

La cuplarea contactului, lampa de control ESC se aprinde și apoi se stinge, dacă sistemul ESC funcționează normal.

Când sistemul ESC se activează, lampa de control ESC clipește.

Dacă lampa de control ESC rămâne aprinsă, este posibil ca sistemul ESC să fie defect. Dacă se aprinde această lampă de avertizare, vă recomandăm să verificați vehiculul cât mai curând posibil la un dealer autorizat HYUNDAI.

Lampa de control ESC dezactivat se aprinde dacă sistemul ESC este dezactivat de la buton.

⚠ AVERTISMENT

Dacă lampa de control ESC clipește, sistemul ESC este activat:

Conduceți încet și nu încercați NICIODATĂ să accelerați. Nu acționați NICIODATĂ butonul de dezactivare ESC dacă lampa de control ESC clipește, deoarece este posibil să pierdeți controlul asupra vehiculului și să provocați un accident.

NOTĂ

Deplasarea cu jante și anvelope de dimensiuni diferite poate provoca funcționarea defectuoasă a sistemului ESC. Înainte de înlocuirea anvelopelor, asigurați-vă că toate cele patru jante și anvelope au aceleași dimensiuni. Nu conduceți niciodată vehiculul dacă are montate jante și anvelope de dimensiuni diferite.

AVERTISMENT

Nu utilizați modul ESC SPORT sau ESC dezactivat în timp este montată o roată de rezervă compactă sau dacă este utilizat un kit de pană!

Utilizarea cu sistemul ESC dezactivat

În timpul deplasării

Modul ESC dezactivat trebuie utilizat numai temporar, pentru a permite eliberarea vehiculului blocat în zăpadă sau noroi, prin dezactivarea temporară a sistemului ESC, pentru a beneficia de cuplul maxim disponibil.

Pentru a dezactiva sistemul ESC în timpul deplasării, apăsați butonul de dezactivare ESC când rulați pe o suprafață plană.

NOTĂ

Pentru a preveni defectarea transmisiei:

- Nu permiteți roților unei punți să patineze excesiv, dacă sunt aprinse lămpile de avertizare ESC, ABS și frâne. Reparațiile nu vor fi acoperite de garanția vehiculului. Dacă sunt aprinse aceste lămpi, reduceți puterea motorului și nu permiteți roților să patineze excesiv.
- Dacă vehiculul este amplasat pe un dinamometru, asigurați-vă că sistemul ESC este dezactivat (lampa de control ESC dezactivat este aprinsă).

Info

Dezactivarea sistemului ESC nu afectează funcționarea sistemului ABS sau a sistemului de frânare.

Selectarea modului mod de condus

Dacă sistemul ESC este activat, caracteristicile ESC variază în funcție de modul de condus selectat, prin apăsarea butonului modului de condus sau a butonului N de pe volan.

Buton mod	Mod selectat	Caracteristică ESC
Buton mod de condus	Mod ECO	NORMAL
	Mod NORMAL	NORMAL
	Mod SPORT	NORMAL
Buton N	Mod N	SPORT
	Mod N PERSONALIZAT	NORMAL/SPORT/OFF (dezactivat)

Pentru informații suplimentare, consultați „Sistem integrat de comandă a modului de condus” din acest capitol.

Modul PERSONALIZAT

Modul de condus poate fi selectat de pe ecranul sistemului audio sau AVN.

- Selectați modul personalizat apăsând butonul N de pe volan. Pe ecranul sistemului AUDIO sau AVN apare meniul modulului personalizat. Din meniul modulului personalizat, selectați „ESC → NORMAL /SPORT/OFF (dezactivat)”.
- Meniul modulului personalizat poate fi accesat direct, prin atingerea ecranului sistemului audio sau AVN. **Pentru informații suplimentare, consultați manualul sistemului audio din capitolul 4 sau manualul sistemului multimedia, disponibil separat.**

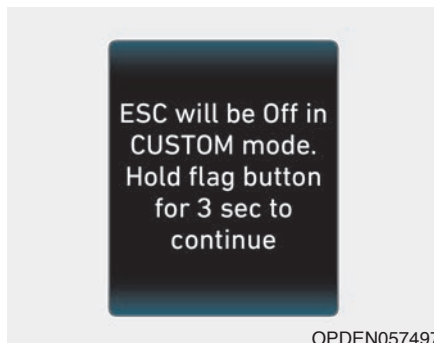

OPDEN057497

Dacă sistemul ESC este dezactivat sau activat din modul personalizat, acesta nu poate fi dezactivat/activat cu ajutorul butonului ESC OFF. Dacă se apasă butonul ESC OFF, pe ecranul LCD din cadrul grupului de instrumente apare mesajul „ESC will be Off in CUSTOM mode. Hold flag button for 3 sec to continue” (În modul personalizat ESC este activat. Pentru a continua, țineți apăsat 3 secunde butonul cu steag). Puteți schimba starea ESC (normal, sport, dezactivat) din modul CUSTOM (personalizat).

Sistem de stabilitate vehicul (VSM)

Sistemul stabilitate al vehiculului (VSM) este o funcție a sistemului electronic de control al stabilității (ESC). Acesta asigură păstrarea stabilității vehiculului la accelerarea sau frânarea bruscă pe carosabil umed, alunecos sau degradat, situații în care aderența celor patru roți poate deveni brusc diferită.

⚠️ AVERTISMENT

La utilizarea sistemului de stabilitate a vehiculului (VSM), luați următoarele măsuri de siguranță:

- Verificați **ÎNTOTDEAUNA viteza și distanța față de vehiculul din față. VSM nu înlocuiește condusul preventiv.**
- Adaptați întotdeauna viteza la condițiile de deplasare. **Sistemul VSM nu va preveni accidentele. Viteza excesivă pe vreme nefavorabilă, precum și carosabilul alunecos și degradat, pot provoca accidente grave.**

Funcționarea VSM

Condiții de activare a sistemului VSM

Sistemul VSM se activează dacă:

- Controlul electronic al stabilității (ESC) este activat.
- Viteza vehiculului este mai mare de aproximativ 15 km/h (9 mph) pe drumuri sinuoase.
- Viteza vehiculului este mai mare de aproximativ 20 km/h (12 mph) la frânarea pe drumuri degradate.

Dacă sistemul funcționează



Când acționați frânele într-un mod care poate provoca activarea sistemului ESC, este posibil să auziți un zgomot provenind de la frâne sau să simțiți o pulsație în pedala de frână. Este un lucru normal și înseamnă că sistemul VSM este activat.

Info

Sistemul VSM nu se activează dacă:

- Vehiculul se deplasează pe un drum foarte înclinat.
- La deplasarea în marșarier.
- Dacă lampa de control ESC dezactivat este aprinsă.
- Dacă lampa de avertizare EPS (servodirecție asistată electric) (⊕!) este aprinsă sau clipește.

AVERTISMENT

Dacă lampa de control ESC () sau EPS () rămâne aprinsă sau clipește, este posibil ca sistemul VSM să fie defect. Dacă se aprinde această lampă de avertizare, vă recomandăm să verificați vehiculul cât mai curând posibil la un dealer autorizat HYUNDAI.

NOTĂ

Deplasarea cu jante și anvelope de dimensiuni diferite poate provoca funcționarea defectuoasă a sistemului ESC. Înainte de înlocuirea anvelopelor, asigurați-vă că toate cele patru jante și anvelope au aceleași dimensiuni. Nu conduceți niciodată vehiculul dacă are montate jante și anvelope de dimensiuni diferite.

Asistență la pornirea din rampă (HAC)

Sistemul de asistență la pornirea din rampă (HAC) previne alunecarea spre înapoi a vehiculului, la pornirea din rampă. Sistemul acționează automat frânele timp de aproximativ 2 secunde și le eliberează, dacă este apăsată pedala de accelerație sau după 2 secunde.

AVERTISMENT

Fiți întotdeauna pregătiți să apăsați pedala de accelerație, atunci când porniți de pe loc din pantă. HAC se activează numai pentru aproximativ 2 secunde.

Info

- HAC nu se activează dacă selectorul de viteze este în poziția P (parcare) sau în punctul N (neutru).
- HAC se activează chiar dacă sistemul ESC (control electronic al stabilității) este dezactivat. Însă nu se activează dacă sistemul ESC este defect.

Semnal oprire de urgență (ESS) (dacă există în dotare)

Semnalul de oprire de urgență avertizează șoferul care circulă în spate prin clipirea stopurilor pe frână, dacă vehiculul frânează rapid și brusc.

Sistemul se activează dacă:

- Vehiculul se oprește brusc. (Dacă accelerația gravitațională la decele-rare depășește 7 m/s^2 , iar viteza de deplasare este mai mare de 55 km/h (34 mph).)
- Se activează sistemul ABS și viteza de deplasare este mai mare de 55 km/h (34 mph).

După clipirea stopurilor pe frână, luminile de avarie se activează automat:

- Dacă viteza de deplasare este mai mică de 40 km/h (25 mph),
- În momentul dezactivării sistemului ABS și
- După trecerea situației de frânare de urgență.

Luminile de avarie se sting:

- Dacă vehiculul circulă cu viteză redusă o anumită perioadă de timp. Șoferul poate dezactiva manual luminile de avarie prin apăsarea butonului.

Info

Semnalul de oprire de urgență (ESS) nu se activează dacă luminile de avarie sunt deja activate.

Recomandări legate de frânare

AVERTISMENT

De fiecare dată când părăsiți vehiculul sau parcați, opriți întotdeauna complet vehiculul și țineți apăsată pedala de frână. Treceți schimbătorul de viteze în treapta 1, dacă vehiculul este parcat în rampă și în R (marșarier), dacă este parcat în pantă, apoi activați frâna de parcare și treceți contactul în poziția LOCK/OFF.

Dacă frâna de parcare nu este activată sau dacă aceasta este activată incomplet, vehiculul se poate deplasa necontrolat și vă poate răni pe dvs. și persoanele aflate în apropiere. Activați ÎNTOTDEAUNA frâna de parcare înainte de a părăsi vehiculul.

Frânele ude pot fi periculoase! La deplasarea prin apă sau la spălarea vehiculului, este posibil ca frânele să se ude. Vehiculul nu se va opri la fel de rapid dacă frânele sunt ude. Frânele ude pot provoca instabilitate la frânare.

Pentru a le usca, frânați încet, controlând vehiculul cu atenție. Dacă frânarea nu își recapătă eficiența, opriți în siguranță și vă recomandăm să contactați un dealer autorizat HYUNDAI, pentru asistență.

NU conduceți sprijinindu-vă piciorul pe pedala de frână. Chiar și o presiune ușoară, dar constantă asupra pedalei poate provoca supraîncălzirea, uzarea și chiar defectarea frânelor.

Dacă aveți pană de cauciuc în timpul deplasării, frânați ușor și mențineți vehiculul pe direcția drept înainte în timp ce încetiniți. Când viteza o permite, trageți pe dreapta.

Țineți bine piciorul pe pedala de frână atunci când vehiculul este oprit, pentru a preveni deplasarea spre înainte a acestuia.

ATENȚIE

Sistem de dezactivare la frânare

Sistemul asistă decelerarea în siguranță, prin reducerea puterii motorului, dacă pedala de accelerație este apăsată complet sau este blocată, iar șoferul apasă în continuare pedala de frână.

Cu toate acestea, dacă ESC este dezactivat sau în modul N, sistemul este dezactivat. Dacă sistemul este dezactivat, este posibil ca distanța de frânare să fie mai mare decât atunci când sistemul este activat.

SUSPENSIE CONTROLATĂ ELECTRONIC (ECS)

Suspensia controlată electronic (ECS) reglează automat suspensia vehiculului pentru a maximiza confortul pasagerilor, ținând cont de condițiile de deplasare cum ar fi viteza, suprafața de rulare, unghiul de braț al volanului, starea frânelor și a accelerației.

Defecțiune sistem

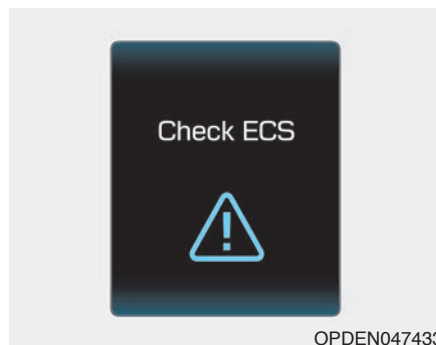

Verificați ECS

Dacă apare mesajul de avertizare ECS, este posibil ca sistemul ECS să fie defect. Vă recomandăm să verificați sistemul la un dealer autorizat HYUNDAI.

DIFERENȚIAL ELECTRONIC CU ALUNECARE LIMITATĂ (DACĂ EXISTĂ ÎN DOTARE)

Diferențialul electronic cu alunecare limitată se referă la un mecanism care controlează cuplul transmis roților motoare.

Diferențialul electronic cu alunecare limitată ajută la:

- Îmbunătățirea manevrabilității la abordarea în forță a virajelor.
- Îmbunătățirea tracțiunii la pornirea de pe loc.
- Prevenirea patinării roților pe drumuri ude sau acoperite cu zăpadă, ca urmare a aderenței diferite a roților stânga-dreapta.

AVERTISMENT

Nu învârtiți niciodată roțile, dacă una dintre ele este ridicată pe cric. Dacă vehiculul este echipat cu diferențial electronic cu alunecare limitată, este foarte periculos.

Selectarea modului mod de condus

Caracteristicile e-LSD variază în funcție de modul de condus selectat, prin apăsarea butonului modului de condus sau a butonului N de pe volan.

Buton mod	Mod selectat	Caracteristica e-LSD
Buton mod de condus	Mod ECO	NORMAL
	Mod NORMAL	NORMAL
	Mod SPORT	SPORT
Buton N	Mod N	SPORT
	Mod N PERSONALIZAT	NORMAL/SPORT

Pentru informații suplimentare, consultați „Sistem integrat de comandă a modului de condus” din acest capitol.

Modul PERSONALIZAT

Modul de condus poate fi selectat de pe ecranul sistemului audio sau AVN.

- Selectați modul personalizat apăsând butonul N de pe volan. Pe ecranul sistemului AUDIO sau AVN apare meniul modului personalizat. Din meniul modului personalizat, selectați „e-LSD → NORMAL/SPORT”.
- Meniul modului personalizat poate fi accesat direct, prin atingerea ecranului sistemului audio sau AVN. **Pentru informații suplimentare, consultați manualul sistemului audio din capitolul 4 sau manualul sistemului multimedia, disponibil separat.**

Mesaje de avertizare

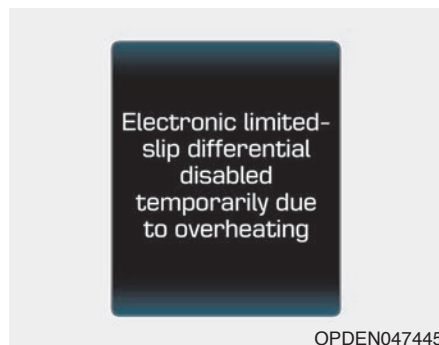

Diferențialul electronic cu alunecare limitată este dezactivat temporar din cauza supraîncălzirii

Supraîncălzirea pieselor aferente va provoca dezactivarea temporară a e-LSD. Așteptați până când vehiculul se răcește.

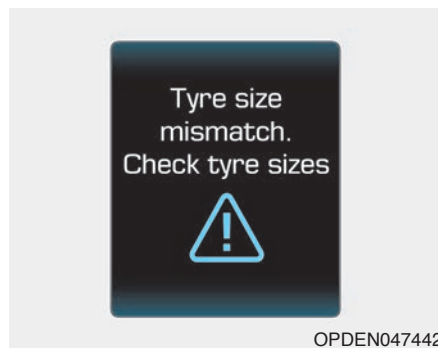

Dimensiuni diferite anvelope. Verificați dimensiunea anvelopelor

Dacă vehiculul este echipat cu anvelope diferite (mărime, tip etc.) pe față, apare mesajul. Pentru a utiliza diferențialul electronic cu alunecare limitată, montați anvelope de același tip pe față.

Defecțiune sistem

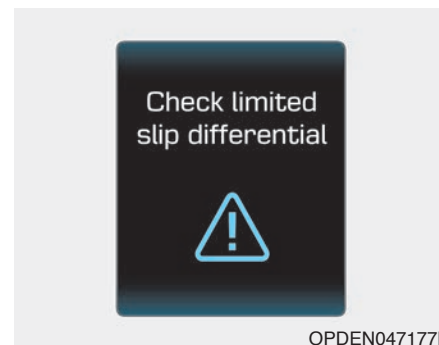

Verificați diferențialul cu alunecare limitată

Dacă apare mesajul de avertizare cu privire la diferențialul electronic cu alunecare limitată, este posibil ca acesta să fie defect. Vă recomandăm să verificați sistemul la un dealer autorizat HYUNDAI

SISTEM INTEGRAT DE COMANDĂ A MODULUI DE CONDUS

Buton mod de condus

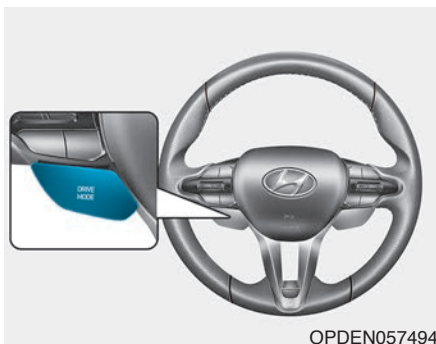

Modul de condus poate fi selectat în funcție de preferințele șoferului sau de condițiile de deplasare.

La pornirea motorului se activează modul NORMAL.

Modul se schimbă la apăsarea butonului modului de condus.

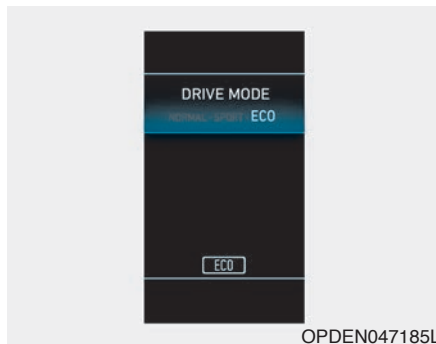

Mod ECO



Dacă modul de condus este setat la ECO, programul motorului și transmisiei este modificat pentru reducerea consumului de combustibil.

- Dacă se selectează modul ECO prin apăsarea butonului modului de condus, indicatorul ECO se aprinde.

i Info

Consumul de combustibil depinde de stilul de condus și de condițiile de deplasare.

Dacă este activat modul ECO:

- Este posibil ca răspunsul la apăsarea pedalei de accelerație să fie puțin mai slab, dacă aceasta nu este apăsată foarte tare.
- Este posibil ca performanțele sistemului de aer condiționat să fie limitate.
- Este posibil ca momentul de schimbare a treptelor de viteză ale transmisiei automate să se modifice.
- Este posibil ca motorul să fie mai zgomotos.

Situațiile de mai sus sunt normale dacă este activat modul ECO, în vederea reducerii consumului de combustibil.

Limite în utilizarea modului ECO:

Dacă survine oricare dintre următoarele situații în timp ce este activat modul ECO, funcționarea acestuia va fi limitată, chiar dacă indicatorul ECO rămâne neschimbat.

- Dacă temperatura lichidului de răcire este scăzută:

Sistemul va fi limitat până când temperatura ajunge la regimul normal de funcționare.

- La urcarea unei pante:

Sistemul limitează puterea motorului, deoarece restricționează cuplul motor.

Sistemul va fi limitat în funcție de poziția schimbătorului de viteze.

- Dacă pedala de accelerație este apăsată puternic timp de câteva secunde:

Sistemul va fi limitat, considerând că șoferul dorește să accelereze.

Mod SPORT

SPORT

Modul SPORT favorizează performanțele dinamice, prin controlarea automată a răspunsului direcției, motorului și transmisiei, în vederea îmbunătățirii performanțelor dinamice.

- Dacă se selectează modul SPORT prin apăsarea butonului modului de condus, indicatorul SPORT se aprinde.
- Dacă este activat modul SPORT:
 - Motorul este menținut turat o anumită perioadă de timp, chiar dacă se eliberează pedala de accelerație
 - Schimbarea într-o treaptă de viteză superioară se face mai târziu la accelerare

i Info

În modul SPORT, consumul de combustibil poate crește.

Buton N



OPDEN057495

Modul N sau modul personalizat pot fi selectate prin apăsarea butonului N.

La pornirea motorului se activează modul NORMAL.

La apăsarea butonului N, modul se schimbă.

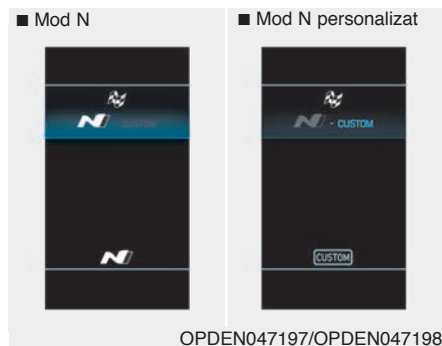

Mod N

 Modul N permite selectarea modului de condus corespunzător, între SPORT și SPORT+, pentru fiecare dintre sistemele care influențează performanțele unui vehicul sportiv.

- Dacă se selectează modul N prin apăsarea butonului N, se aprinde indicatorul N.
- Modul N (SPORT/SPORT+) favorizează performanțele dinamice,

prin controlarea automată a răspunsului direcției, motorului și transmisiei, în vederea îmbunătățirii performanțelor dinamice.

- Dacă este selectat modul N (SPORT/SPORT+):
 - Motorul este menținut turat o anumită perioadă de timp, chiar dacă se eliberează pedala de accelerație
 - Schimbarea într-o treaptă de viteză superioară se face mai târziu la accelerație

NOTĂ

În modul SPORT/SPORT+, consumul de combustibil poate crește.

Modul PERSONALIZAT

 În modul personalizat, șoferul poate selecta modul de condus pentru fiecare sistem în parte, de la ecranul sistemului audio sau AVN.

- Motor: NORMAL/SPORT/SPORT+
- Corelare turatie motor: OFF (dezactivat)/NORMAL/SPORT/SPORT+
- e-LSD (diferențial electronic cu alunecare limitată): NORMAL/SPORT
- Suspensie: NORMAL/SPORT/SPORT+
- Direcție: NORMAL/SPORT/SPORT+
- ESC (control electronic al stabilității): NORMAL/SPORT/OFF (dezactivat)
- Sunet evacuare: NORMAL/SPORT/SPORT+

Pentru informații suplimentare, consultați manualul sistemului audio din capitolul 4 sau manualul sistemului multimedia, disponibil separat.

Caracteristici vehicul

Caracteristicile fiecărui sistem variază în funcție de modul de condus selectat, prin apăsarea butonului modului de condus sau a butonului N de pe volan.

	Sistem	Buton mod de condus			Buton N	
		Mod ECO	Mod NORMAL	Mod SPORT	Mod N	Mod PERSONALIZAT
Motor și condus	Motor	ECO	NORMAL	SPORT	SPORT+	NORMAL/SPORT/ SPORT+
	Corelare turație motor	OFF (decuplat)	NORMAL	SPORT	SPORT+	DEZACTIVAT/NOR- MAL/SPORT/SPORT+
	e-LSD *1	NORMAL	NORMAL	SPORT	SPORT	NORMAL/SPORT
Șasiu	Suspensie	NORMAL	NORMAL	SPORT	SPORT+	NORMAL/SPORT/SP ORT+
	Direcție	NORMAL	NORMAL	SPORT	SPORT+	NORMAL/SPORT/SP ORT+
	ESC *2	NORMAL	NORMAL	NORMAL	SPORT	NORMAL/SPORT/ DEZACTIVAT
Sunet	Sunet evacuare*3	ECO	NORMAL	SPORT	SPORT+	NORMAL/SPORT/ SPORT+

Este posibil ca informațiile furnizate să fie diferite în funcție de echiparea vehiculului.

*1: diferențial electronic cu alunecare limitată

*2: control electronic al stabilității

*3 : a) Nivelul sunetului eșapamentului poate fi reglat cu ajutorul clapetei gazelor de eșapament (dacă există în dotare), în funcție de modul selectat.
[Cel mai încet] mod ECO/NORMAL < mod SPORT < mod N **[Cel mai tare]**

b) La eliberarea pedalei de accelerație după ce a fost apăsată, se aude un pocnet provenind de la eșapament, care sporește senzația de sportivitate. Acest sunet se aude dacă este selectat modul SPORT+ pentru sunet. Pentru dezactivare, din modul CUSTOM (personalizat), selectați NORMAL sau SPORT pentru motor.

SISTEM DE PORNIRE ȘI OPRIRE LA RALANTI (ISG) (DACĂ EXISTĂ ÎN DOTARE)

Sistemul ISG permite reducerea consumului de combustibil, prin oprirea automată a motorului atunci când vehiculul staționează (respectiv semafor pe roșu, stop și blocaj de trafic).

Motorul pornește automat, dacă sunt îndeplinite condițiile de pornire.

Sistemul ISG este întotdeauna activ dacă motorul este pornit.

i Info

Dacă motorul este pornit automat de către sistemul ISG, este posibil ca unele lămpi de avertizare (respectiv lampa de avertizare ABS, ESC, ESC dezactivat, EPS și frână de parcare) să se aprindă pentru câteva secunde, din cauza scăderii tensiunii bateriei. Acest lucru nu indică însă o defecțiune a sistemului ISG.

Pentru a activa sistemul ISG

Condiții necesare pentru activare

Sistemul ISG funcționează în următoarele situații:

- Șoferul poartă centura de siguranță.
- Ușa șoferului și capota motorului sunt închise.
- Vacuumul servofrânei este adecvat.
- Bateria este încărcată suficient.
- Temperatura exterioară este cuprinsă între -10 °C și 35 °C (între 14 °F și 95 °F).
- Temperatura lichidului de răcire motor nu este prea scăzută.
- Sistemul nu este în modul diagnostică.

Info

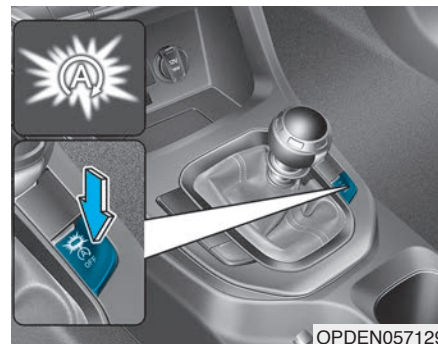

- Dacă nu sunt îndeplinite condițiile necesare pentru activare, sistemul ISG nu se activează. În acest caz, indicatorul butonului de dezactivare ISG se aprinde, iar în cadrul grupului de instrumente se aprinde în culoarea galbenă indicatorul de oprire automată (A).
- Dacă indicatorul de mai sus rămâne aprins în cadrul grupului de instrumente, vă recomandăm să verificați sistemul ISG la un dealer autorizat HYUNDAI.

Oprire automată

Pentru a opri motorul în modul oprire la ralanti



1. Reduceți viteza vehiculului la 5 km/h (3 mph).
2. Treceți transmisia în punctul N (neutru).
3. Eliberați pedala de ambreiaj.

La oprirea motorului, indicatorul de oprire automată (A) clipește în culoarea verde în cadrul grupului de instrumente.

i Info

După o oprire la ralanti a motorului, viteza de deplasare trebuie să atingă

cel puțin 10 km/h (6 mph), pentru ca motorul să se oprească iarăși la ralanti.

În modul oprire automată, dacă șoferul deschide capota motorului, sistemul ISG se dezactivează.

Dacă sistemul se dezactivează: Indicatorul butonului de dezactivare ISG se aprinde.

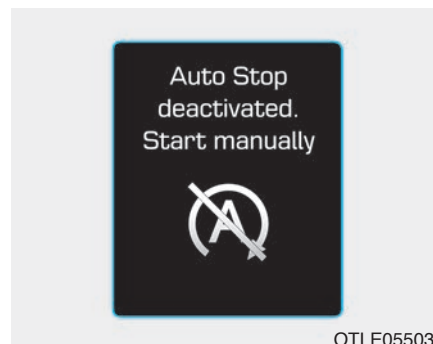
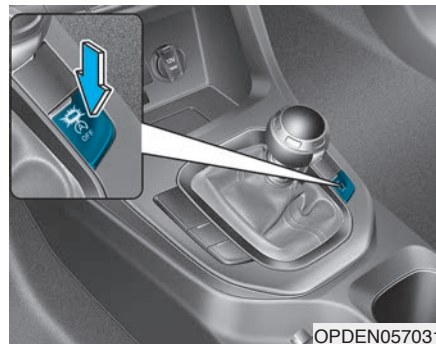

Pe ecranul LCD apare mesajul „Auto Stop deactivated. Start manually” (Oprire automată dezactivată. Porniți manual.) și se activează un bip.

În acest moment, reporniți manual vehiculul astfel:

Apăsăți pedalele de ambreiaj și de frână, cu transmisia în punctul neutru.

Pornire automată

Pentru a reporni motorul din modul oprire automată

- Apăsați pedala de ambreiaj, cu transmisia în punctul N (neutru).

La repornirea motorului, indicatorul de oprire automată (A) se stinge în cadrul grupului de instrumente.

Motorul repornește automat în următoarele situații.

- Viteza ventilatorului sistemului de climatizare manuală este setată la o viteză mai mare de 3, cu aerul condiționat activat.
- Viteza ventilatorului sistemului de climatizare automată este setată la o viteză mai mare de 6, cu aerul condiționat activat.
- A trecut o anumită perioadă de timp de la activarea aerului condiționat.
- Este activat sistemul de dezghețare.
- Vacuumul servofrânei este scăzut.
- Bateria este descărcată.
- Viteza de deplasare este mai mare de 5 km/h (3 mph).

Indicatorul de oprire automată (A) din cadrul grupului de instrumente clipește 5 secunde, iar pe ecranul LCD apare mesajul „Auto Start” (pornire automată).

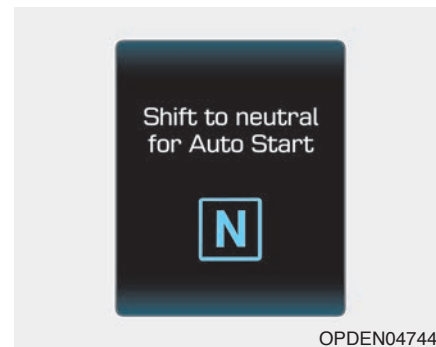

Pornirea automată este dezactivată temporar în următoarele situații.

Dacă este apăsată pedala de ambreiaj fără ca transmisia să fie trecută în punctul neutru, pe ecranul LCD din cadrul grupului de instrumente apare mesajul „Shift to neutral for Auto Start” (pentru pornire automată, treceți în punctul neutru). Pentru a activa pornirea automată, treceți transmisia în punctul neutru și apăsați pedala de ambreiaj.

Pentru a dezactiva sistemul ISG

- Apăsați butonul de dezactivare ISG, pentru a dezactiva sistemul ISG. Indicatorul butonului de dezactivare ISG se aprinde, iar pe ecranul LCD apare mesajul „Auto Stop System Off” (sistem de oprire automată dezactivat).
- Apăsați din nou butonul de dezactivare ISG, pentru a reactiva sistemul ISG. Indicatorul butonului de dezactivare ISG se stinge.

Defecțiune sistem ISG

Este posibil ca sistemul ISG să nu funcționeze:

Dacă sistemul ISG sau senzorii acestuia sunt defecți.

Dacă sistemul ISG este defect au loc următoarele:

- Indicatorul de oprire automată ((A)) din cadrul grupului de instrumente clipește în culoarea galbenă.
- Lampa butonului de dezactivare ISG se aprinde.

i Info

- Dacă nu puteți stinge indicatorul butonului de dezactivare ISG apăsând butonul de dezactivare ISG sau dacă sistemul ISG tot funcționează defectuos, vă recomandăm să contactați un dealer autorizat HYUNDAI.
- Puteți stinge indicatorul butonului de dezactivare ISG prin deplasarea timp de 2 ore cu o viteză mai mare de 80 km/h (50 mph), cu viteza ventilatorului la o poziție mai mică de 2. Dacă indicatorul butonului de dezactivare ISG rămâne aprins, vă recomandăm să contactați un dealer autorizat HYUNDAI.

⚠ AVERTISMENT

Dacă motorul este în modul oprire automată, este posibil să repornească. Înainte de a părăsi vehiculul sau de a efectua o intervenție în compartimentul motorului, opriți motorul prin trecerea contactului în poziția LOCK/OFF sau prin scoaterea cheii din contact.

Dezactivare senzor baterie

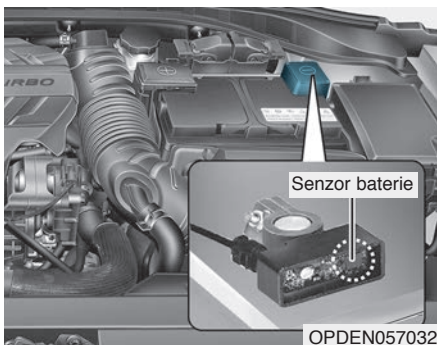

Dacă borna negativă a bateriei este deconectată în vederea efectuării operațiilor de întreținere, senzorul bateriei se dezactivează.

În acest caz, funcționarea sistemului ISG este limitată, ca urmare a dezactivării senzorului bateriei. Pentru a reactiva senzorul bateriei ca urmare a deconectării acestuia, șoferul trebuie să efectueze următoarele operații.

Condiții necesare pentru reactivarea senzorului bateriei

Lăsați motorul oprit timp de 4 ore și încercați să-l reporniți de 3 - 4 ori, pentru a reactiva senzorul bateriei.

Aveți mare grijă să nu conectați niciun accesoriu la vehicul (respectiv un sistem de navigație și o cutie neagră), dacă motorul este oprit. În caz contrar, este posibil ca senzorul bateriei să nu se activeze.

i Info

Este posibil ca sistemul ISG să nu funcționeze în următoarele situații.

- Sistemul ISG este defect.
- Bateria este descărcată.
- Vacuumul servofrânei este scăzut.

În acest caz, vă recomandăm să verificați sistemul ISG la un dealer autorizat HYUNDAI.

NOTĂ

- Pentru înlocuire, utilizați numai o baterie ISG originală Hyundai. În caz contrar, este posibil ca sistemul ISG să nu funcționeze normal.
- Nu încărcați bateria ISG cu ajutorul unui redresor universal. În caz contrar, este posibil ca bateria ISG să se defecteze sau să explodeze.
- Nu demontați capacul bateriei. În caz contrar, electrolitul bateriei, o substanță toxică pentru om, este posibil să se scurgă.

SISTEM DE ASISTENȚĂ PENTRU EVITAREA COLIZIUNILOR FRONTALE (FCA) – TIP CAMERĂ VIDEO (DACĂ EXISTĂ ÎN DOTARE)

Sistemul de asistență pentru evitarea coliziunilor frontale (FCA) este proiectat pentru a detecta și monitoriza vehiculul din față aflat pe drum cu ajutorul camerei video, în vederea avertizării șoferului cu privire la iminența unei coliziuni și frânării de urgență, dacă este cazul.

Sistemul FCA de tip cu cameră video detectează vehiculul din față de pe drum cu ajutorul unei camere video.

AVERTISMENT

La utilizarea sistemului de asistență pentru evitarea coliziunilor frontale (FCA), luați următoarele măsuri de siguranță:

- **Acest sistem este unul suplimentar, iar șoferul trebuie să acorde aceeași atenție maximă. Nu vă bazați niciodată numai pe semnalele furnizate de senzori. Fiți atenți în permanență la condițiile de deplasare.**

(Continuare)

(Continuare)

- **Adaptați ÎNTOTDEAUNA viteza la condițiile de deplasare și nu negociați prea rapid virajele.**
- **Conduceți întotdeauna cu atenție, pentru a preveni apariția situațiilor neașteptate. FCA nu operează complet vehiculul și nu este un sistem de evitare a coliziunilor.**

Setare și activare sistem

Setare sistem

- Șoferul poate activa sistemul FCA prin cuplarea contactului și selecția:

„User Settings (setări utilizator) → Driver assistance (asistență șofer) → Forward Collision-Avoidance Assist (FCA) (asistență pentru evitarea coliziunilor frontale)”

Dacă șoferul anulează setarea sistemului, FCA se dezactivează.



Dacă șoferul anulează sistemul FCA, pe ecranul LCD se aprinde lampa de avertizare. Șoferul poate monitoriza starea de activare a sistemului FCA pe ecranul LCD. De asemenea, lampa de avertizare se aprinde dacă se dezactivează sistemul ESC (control electronic al stabilității). Dacă lampa de avertizare rămâne aprinsă și sistemul FCA este activat, vă recomandăm să verificați sistemul la un dealer autorizat HYUNDAI.

- Șoferul poate selecta momentul activării avertizării inițiale de pe ecranul LCD.

Accesați „User Settings (setări utilizator) → Driver Assistance (asistență șofer) → Forward Collision Warning (avertizare la înaintare) → Late/Normal/Early (târzie/ normală/ timpurie)”.

Opțiunile pentru avertizarea la înaintare inițială sunt următoarele:

- **Timpurie:**

Dacă se selectează această opțiune, avertizarea la înaintare inițială se activează mai repede decât de obicei. Această setare maximizează distanța până la vehiculul din față, înainte de avertizarea inițială.

- **Normală:**

Dacă se selectează această opțiune, avertizarea la înaintare inițială se activează în mod normal. Această setare asigură o distanță nominală până la vehiculul din față, înainte de avertizarea inițială.

- **Târzie:**

Dacă se selectează această opțiune, avertizarea la înaintare inițială se activează mai târziu decât de obicei. Această setare reduce distanța până la vehiculul din față, înainte de avertizarea inițială.

Selectați opțiunea „Late” (târzie), dacă traficul nu este aglomerat și dacă viteza de deplasare este redusă.

Chiar dacă se selectează opțiunea

„Early” (timpurie) și vehiculul din față oprește brusc, durata de activare inițială s-ar putea să fie destul de mare.

Condiții necesare pentru activare

FCA este pregătit pentru activare dacă este selectat pe ecranul LCD și dacă sunt îndeplinite condițiile următoare.

- Controlul electronic al stabilității (ESC) este activat.
- Viteza vehiculului este mai mare de 10 km/h (6 mph). (FCA se activează numai la o anumită viteză.)
- Sistemul detectează un vehicul din față care este posibil să vină în contact cu vehiculul dvs. (În funcție de condițiile de deplasare sau de starea vehiculului, este posibil ca FCA să nu se activeze sau să activeze un avertizor sonor.)

⚠ AVERTISMENT

- Înainte de a acționa butonul de pe volan pentru a activa/dezactiva sistemul FCA, opriți complet vehiculul într-o locație sigură.
- FCA se activează automat la trecerea butonului de pornire/oprire motor în poziția ON. Șoferul poate dezactiva sistemul FCA de pe ecranul LCD.
- Sistemul FCA se dezactivează automat la dezactivarea sistemului ESC (control electronic al stabilității). Dacă sistemul ESC se dezactivează, sistemul FCA nu poate fi activat de pe ecranul LCD. Lampa de avertizare FCA se aprinde. Acest lucru este normal.

Mesaj de avertizare și comandă sistem FCĂ

FCA avertizează sonor și vizual, în funcție de cât de ridicat este riscul de coliziune, cum ar fi oprirea bruscă a vehiculului din față și o distanță de frânare sau de detectare insuficientă. De asemenea, controlează frânele în funcție de cât de ridicat este riscul de coliziune.

Șoferul poate selecta momentul activării avertizării inițiale din meniul User Settings (setări utilizator) al ecranului LCD. Opțiunile pentru avertizarea la înaintare inițială sunt timpurie, normală sau târzie.

Avertizare coliziune (prima avertizare) - galben

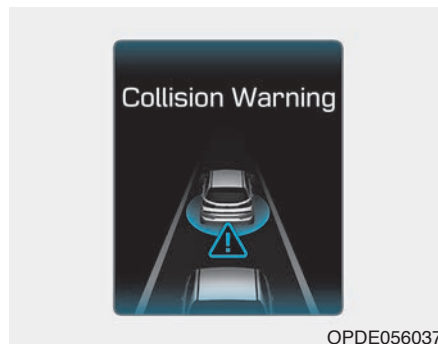

Acest mesaj de avertizare inițială apare pe ecranul LCD împreună cu activarea unui avertizor sonor.

Avertizare coliziune (a doua avertizare) - roșu

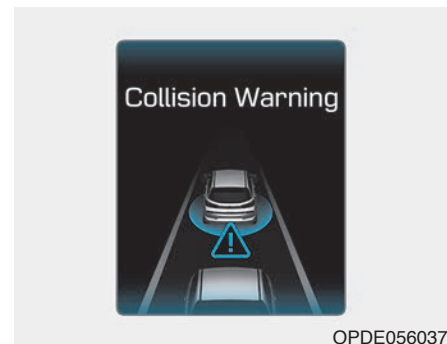

Acest mesaj de avertizare apare pe ecranul LCD împreună cu activarea unui avertizor sonor. În plus, sistemul de gestionare a motorului intervine asupra sistemelor vehiculului, pentru a permite decelerarea vehiculului.

- Este posibil ca viteza vehiculului să scadă.
- Sistemul FCA poate interveni asupra frânelor, în anumite situații.

Frânare de urgență (a treia avertizare)

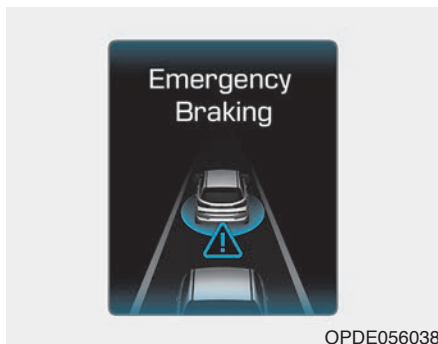

Acest mesaj de avertizare apare pe ecranul LCD împreună cu activarea unui avertizor sonor.

În plus, sistemul de gestionare a motorului intervine asupra sistemelor vehiculului, pentru a permite decelerarea vehiculului.

- Sistemul FCA poate interveni asupra frânelor, în anumite situații. Chiar înainte de impact, controlul frânelor este maximizat.

Aționare frâne

- Într-o situație de urgență, sistemul de frânare intră în starea pregătit, pentru a reacționa rapid la apăsarea pedalei de frână de către șofer.
- FCA asigură o forță de frânare suplimentară, pentru performanțe optime la frânare, atunci când șoferul apasă pedala de frână.
- Dacă șoferul apasă brusc pedala de accelerație sau manevrează brusc volanul, controlul frânelor este dezactivat automat.
- Dacă factorii de risc dispar, controlul frânelor de către FCA se dezactivează automat.

ATENȚIE

Șoferul trebuie să fie întotdeauna foarte atent atunci când se află la volan, indiferent dacă sistemul FCA furnizează sau nu un mesaj de avertizare sau o alarmă.

AVERTISMENT

Controlul frânelor nu permite oprirea completă a vehiculului sau evitarea coliziunilor. Șoferul este responsabil de conducerea în siguranță și controlul vehiculului.

AVERTISMENT

Programul sistemului FCA funcționează ținând cont de anumiți parametri, cum ar fi distanța până la vehiculul din față, viteza vehiculului din față și viteza vehiculului dvs. Anumite situații precum vremea și condițiile de deplasare nefavorabile pot afecta funcționarea sistemului FCA.

AVERTISMENT

Nu conduceți niciodată periculos, pentru a activa sistemul.

Dezactivare sistem de asistență pentru evitarea coliziunilor frontale (FCA) în modul N

Dacă este activat modul N prin apăsarea butonului N, sistemul de asistență pentru evitarea coliziunilor frontale (FCA) se dezactivează.

Setare și activare sistem

Setare sistem

- Șoferul poate inițializat dezactivarea sistemului FCA în modul N prin cuplarea contactului și selectarea: „User Settings (setări utilizator) → Driver Assistance (asistență șofer) → Disable FCA in N mode (dezactivare FCA în modul N)”.

Dacă șoferul anulează setarea sistemului, acesta se dezactivează. Cu toate acestea dacă decuplați și cuplați contactul, este reținută ultima setare selectată.

Activarea sistemului

După selectarea sistemului, FCA se dezactivează dacă este activat modul N, prin apăsarea butonului N în timp ce sistemul FCA este activat. Dacă sistemul este dezactivat, se aprinde lampa de avertizare () în cadrul grupului de instrumente. Șoferul poate monitoriza starea de activare a sistemului FCA pe ecranul LCD.

Dacă lampa de avertizare () rămâne aprinsă în timp ce sistemul este activat, vă recomandăm să verificați sistemul la un dealer autorizat HYUNDAI.

Dacă modul N este dezactivat, FCA comută la starea dinainte de activare a modului N.

Dacă este selectat modul N și sistemul FCA este dezactivat, acesta poate fi reactivat din modul User Settings (setări utilizator) al ecranului LCD. În acest caz, sistemul FCA rămâne activat atunci când modul N este dezactivat. Dacă modul N este reactivat, sistemul FCA se dezactivează.

i Info

- Această funcție este specifică exclusiv modului N, iar sistemul FCA nu se dezactivează în modul personalizat.
- Pentru informații suplimentare despre modurile N și personalizat, consultați descrierea butonului N, de la pagina 5-41.

⚠ AVERTISMENT

Pentru a activa/dezactiva dezactivarea FCA în modul N cu ajutorul butoanelor de pe volan, opriți mai întâi într-o locație sigură, pentru a putea efectua operațiunea în siguranță.

Senzor FCA

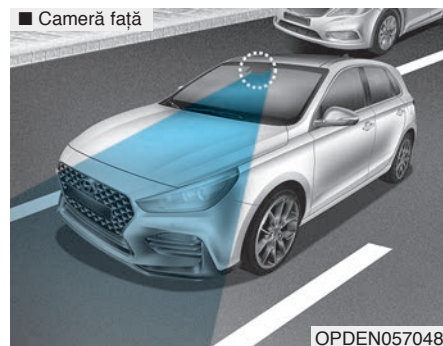

Pentru ca sistemul FCA să funcționeze corespunzător, asigurați-vă întotdeauna că este curată camera video și că nu este acoperită de noroi, zăpadă și murdărie. Noroiul, zăpada sau substanțele străine de pe lentilă pot afecta performanțele de detectare ale camerei video.

NOTĂ

Dacă nu sunt respectate instrucțiunile următoare, performanțele de detectare ale senzorului pot fi afectate.

- **Asigurați-vă întotdeauna că senzorul camerei este curat și că nu este acoperit de noroi și murdărie.**
- **Pentru repararea sau înlocuirea unui senzor deteriorat, utilizați numai piese originale.**

NOTĂ

Aveți grijă să nu apăsați prea tare pe senzorul camerei. Dacă senzorul nu se mai află în poziția inițială, este posibil ca sistemul FCA să nu funcționeze corespunzător. În acest caz, este posibil ca sistemul să nu avertizeze. Verificați vehiculul la un dealer autorizat HYUNDAI.

NOTĂ

- Nu montați niciodată accesorii sau etichete pe parbriz și nu schimbați culoarea parbrizului.
- Nu amplasați NICIODATĂ obiecte reflectorizante (respectiv hârtie albă, o oglindă) pe planșa de bord. O reflexie a luminii poate provoca defectarea sistemului vehiculului.
- Aveți mare grijă să evitați contactul camerei video cu apa.
- Nu dezamblați și nu loviți NICIODATĂ ansamblul camerei.
- Volumul mare al sistemului audio poate influența sunetele de avertizare ale sistemului.
- Păstrați întotdeauna senzorii curați.
- Aveți grijă să nu apăsați prea tare pe senzor. Dacă senzorul nu se mai află în poziția inițială, este posibil ca sistemul FCA să nu funcționeze corespunzător. În acest caz, este posibil ca sistemul să nu avertizeze. Vă recomandăm să verificați vehiculul la un dealer autorizat HYUNDAI.

i Info

Vă recomandăm să verificați sistemul la un dealer autorizat HYUNDAI dacă:

- Se înlocuiește parbrizul.
- Se repară sau se demontează camera video sau piesele sistemului.

Mesaj și lampă de avertizare

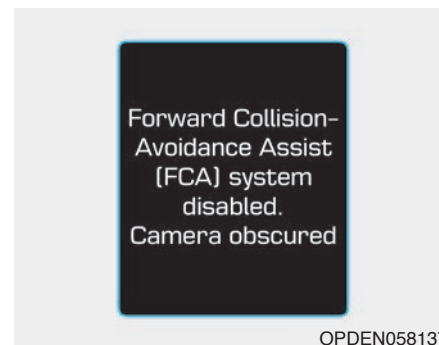

Sistemul de asistență pentru evitarea coliziunilor frontale (FCA) este dezactivat. Camera video acoperită

Dacă senzorul este influențat de mediul înconjurător, cum ar fi de zăpadă, ploaie etc., este posibil ca sistemul FCA să se dezactiveze temporar.

În acest caz, pe ecranul LCD apare un mesaj de avertizare.

Îndepărtați noroiul, zăpada sau murdăria și curățați camera video din față, înainte de a utiliza sistemul FCA.

După îndepărtarea murdăriei, zăpezii sau resturilor, sistemul va funcționa normal.

Cu toate acestea, este posibil ca sistemul FCA să nu funcționeze corespunzător într-o zonă (de ex. câmp deschis), dacă după pornirea motorului nu sunt detectate anumite substanțe sau în cazul în care camera video este acoperită de murdărie, zăpadă sau resturi. Deși pe ecranul LCD nu apare un mesaj de avertizare, este posibil ca sistemul FCA să nu funcționeze corespunzător.

Defecțiune sistem

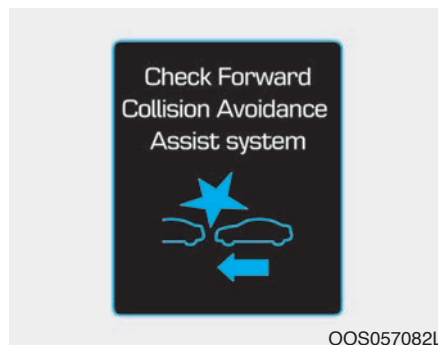

Verificați sistemul de asistență pentru evitarea coliziunilor frontale

- Dacă sistemul FCA nu funcționează corespunzător, lampa de avertizare FCA (🚗) se aprinde și mesajul de avertizare apare pentru câteva secunde. După ce mesajul dispăre, se aprinde lampa de avertizare principală (⚠️). În acest caz, vă recomandăm să verificați vehiculul la un dealer autorizat HYUNDAI.
- Este posibil ca mesajul de avertizare FCA să apară împreună cu aprinderea lămpii de avertizare ESC (control electronic al stabilității).

⚠️ AVERTISMENT

- FCA este numai un sistem suplimentar, care îmbunătățește confortul șoferului. Șoferul trebuie să fie responsabil de manevrarea vehiculului. Nu vă bazați exclusiv pe sistemul FCA. Mențineți o distanță de frânare sigură și, dacă este cazul, apăsați pedala de frână, pentru a reduce viteza de deplasare.

- În anumite situații și condiții de deplasare, este posibil ca sistemul FCA să se activeze prematur. Acest mesaj de avertizare inițială apare pe ecranul LCD împreună cu activarea unui avertizor sonor.

De asemenea, în anumite situații, este posibil ca sistemul de recunoaștere al camerei video să nu detecteze vehiculul din față. Este posibil ca sistemul FCA să nu se activeze și ca mesajul de avertizare să nu se afișeze.

(Continuare)

(Continuare)

- Chiar dacă funcția de control al frânelor a sistemului FCA prezintă probleme, sistemul de frânare al vehiculului funcționează normal. Cu toate acestea, funcția de control al frânelor pentru evitarea coliziunilor nu se activează.
- Dacă vehiculul din față se oprește brusc, este posibil să aveți mai puțin control asupra sistemului de frânare. De aceea, mențineți întotdeauna o distanță de siguranță până la vehiculul din față.
- Este posibil ca sistemul FCA să se activeze în timpul frânării și ca vehiculul să se oprească brusc, provocând deplasarea obiectelor neasigurate spre pasageri. Fixați întotdeauna obiectele neasigurate.
- Dacă șoferul apasă pedala de frână pentru a evita o coliziune, este posibil ca sistemul FCA să nu se activeze.

(Continuare)

(Continuare)

- În funcție de starea drumului, starea vremii, condițiile de deplasare sau de trafic, este posibil ca sistemul FCA să nu se activeze.
- Dacă un vehicul din față se oprește brusc, controlul frânelor este posibil să fie insuficient și să provoace o coliziune. Aveți întotdeauna mare grijă.
- Dacă vehiculul se oprește brusc în urma activării sistemului FCA, este posibil ca pasagerii să sufere răni. Aveți mare grijă.

 **AVERTISMENT**

- Rolul sistemului FCA este numai de a detecta vehicule aflate în fața vehiculului.
- Sistemul FCA nu funcționează dacă vehiculul se deplasează în marșarier.
- Sistemul FCA nu este proiectat pentru a detecta alte obiecte de pe drum, cum ar fi animalele.
- Sistemul FCA nu detectează vehiculele de pe sensul opus.
- Sistemul FCA nu detectează vehiculele care se apropie din lateral.
- Sistemul FCA nu poate detecta șoferul care se apropie de partea laterală a unui vehicul parcat (de ex. pe un drum înfundat).

În astfel de cazuri trebuie să mențineți o distanță de frânare sigură și, dacă este cazul, să apăsați pedala de frână, pentru a reduce viteza de deplasare și a păstra o distanță de siguranță.

Limitele sistemului

Sistemul de asistență pentru evitarea coliziunilor frontale (FCA) este proiectat pentru a monitoriza vehiculul din față aflat pe drum cu ajutorul camerei video, în vederea avertizării șoferului cu privire la iminența unei coliziuni și frânării de urgență, dacă este cazul.

În anumite situații, camera video este posibil să nu poată detecta vehiculul din față. În aceste cazuri, este posibil ca sistemul FCA să nu funcționeze normal. Șoferul trebuie să fie foarte atent în situațiile următoare, în care este posibil ca funcționarea sistemului FCA să fie limitată.

Detectarea vehiculelor

Este posibil ca funcționarea senzorului să fie limitată dacă:

- Camera video este blocată de un obiect străin sau de murdărie
- Lentila camerei este afectată de modificarea culorii parbrizului, geamului deteriorat sau corpurilor străine (abțibilduri, insecte etc.) lipite pe geam
- Ploaia deasă sau zăpada acoperă câmpul vizual al camerei video
- Există interferențe cu unde electromagnetice
- Funcția de recunoaștere a camerei video este limitată
- Vehiculul din față este prea mic pentru a fi detectat (de exemplu o motocicletă sau o bicicletă etc.)
- Vehiculul din față este agabaritic sau remorca este prea mare pentru a fi detectată de sistemul de recunoaștere al camerei video (de ex. remorca unui tractor etc.)
- Câmpul vizual al șoferului nu este bine iluminat (prea întuneric, prea multe reflexii sau prea multă lumină de fundal, care obstrucționează câmpul vizual)

- Vehiculul din față nu are aprinse luminile de poziție
- Luminozitatea exterioară se modifică brusc, cum ar fi la intrarea sau ieșirea dintr-un tunel
- Iluminatul stradal sau farurile unui vehicul din față se reflectă pe suprafața de rulare udă, cum ar fi o baltă pe drum
- Câmpul vizual din față este obstrucționat de strălucirea soarelui

- Parbrizul este aburit și câmpul vizual este obstrucționat
- Vehiculul din față nu merge normal
- Vehiculul se deplasează pe suprafețe neasfaltate sau denivelate sau pe drumuri a căror înclinare se schimbă brusc.
- Vehiculul este condus într-o zonă în care se află particule metalice, cum ar fi un șantier, o cale ferată etc.
- Vehiculul se deplasează într-o clădire, cum ar fi o parcare subterană
- Condițiile dificile de deplasare provoacă vibrații excesive ale vehicului în timpul deplasării
- Recunoașterea sensorului se modifică brusc la trecerea peste o denivelare pentru reducerea vitezei
- Vehiculul din față se deplasează pe verticală față de direcția de deplasare
- Vehiculul din față este oprit pe verticală
- Vehiculul din față se deplasează spre dvs. sau în marșarier
- Sunteți într-un sens giratoriu, iar vehiculul din față se deplasează în cerc

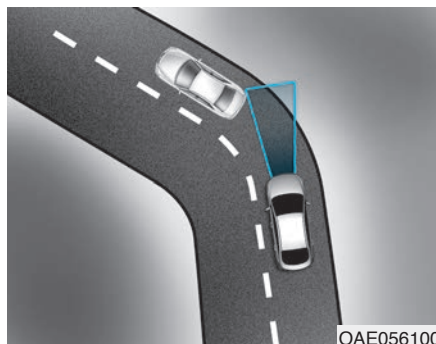

- La abordarea unui viraj

La abordarea unui viraj este posibil ca performanțele sistemului FCA să fie limitate.

În curbe, celălalt vehicul de pe aceeași bandă nu este recunoscut, iar performanțele sistemului FCA este posibil să fie reduse. Acest lucru poate provoca avertizări sau frânări care nu sunt necesare sau lipsa avertizărilor și a intervenției asupra frânelor, atunci când este cazul.

De asemenea, în anumite situații este posibil ca sistemul de recunoaștere al camerei video să nu detecteze vehiculul care parcurge o curbă.

În aceste situații, șoferul trebuie să mențină o distanță de frânare sigură și, dacă este cazul, să apese pedala de frână, pentru a reduce viteza de deplasare și a menține o distanță de siguranță.



La abordarea unui viraj este posibil ca sistemul FCA să recunoască un vehicul de pe banda învecinată.

În acest caz, este posibil ca sistemul să avertizeze fals șoferul și să acționeze frânele.

Fiți întotdeauna atenți la drum și la condițiile de rulare, în timpul deplasării. Dacă este cazul, apăsați pedala de frână, pentru a reduce viteza de deplasare și a menține o distanță de siguranță.

De asemenea, dacă este cazul, apăsați pedala de accelerație, pentru a preveni decelerarea inutilă a vehicului de către sistem.

Asigurați-vă că starea drumului permite utilizarea în siguranță a sistemului FCA.

5-59

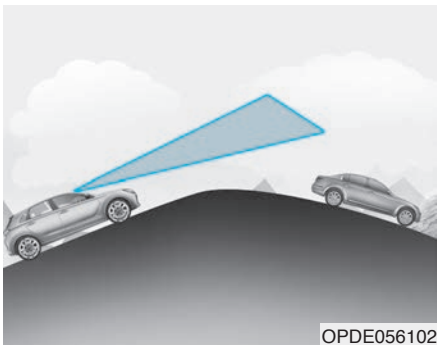

- La abordarea unei pante

La urcarea sau coborârea unei pante, performanțele sistemului FCA se reduc, deoarece vehiculul care se deplasează în față pe aceeași bandă nu este identificat. Este posibil ca mesajul și alarma de avertizare să se activeze în mod greșit sau ca acestea să nu se activeze deloc.

Dacă sistemul FCA identifică brusc vehiculul din față când trece de vârful unei pante, este posibil ca vehiculul să decelereze brusc.

Fiți întotdeauna atenți la ce se întâmplă în față la urcarea sau coborârea unei pante și, dacă este cazul, apăsați pedala de frână, pentru a reduce viteza de deplasare și a menține distanța.

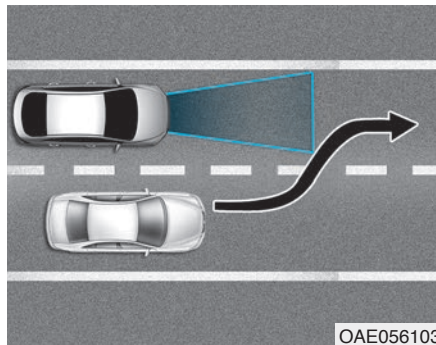

- La schimbarea benzii de rulare

Dacă vehiculul schimbă banda de deplasare în față dvs., este posibil ca sistemul FCA să nu detecteze imediat acest lucru, mai ales dacă acesta schimbă brusc banda. În acest caz trebuie să mențineți o distanță de frânare sigură și, dacă este cazul, să apăsați pedala de frână, pentru a reduce viteza de deplasare și a menține o distanță de siguranță.

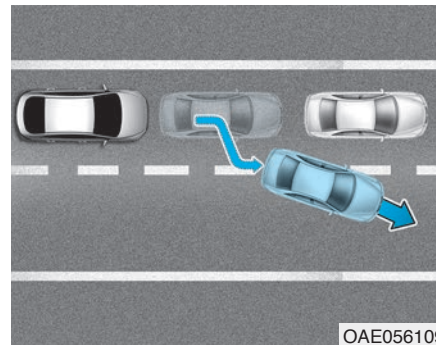

La deplasarea cu opriri și porniri frecvente, dacă vehiculul oprit în față părăsește banda de deplasare, este posibil ca sistemul FCA să nu detecteze imediat că în față se află un alt vehicul. În acest caz trebuie să mențineți o distanță de frânare sigură și, dacă este cazul, să apăsați pedala de frână, pentru a reduce viteza de deplasare și a menține o distanță de siguranță.

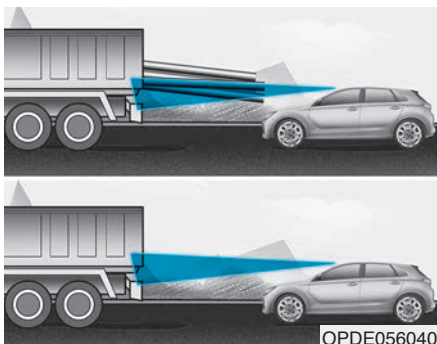

- Detectarea vehiculului din față

Dacă vehiculul din față transportă o sarcină care atârnă în spate sau are o gardă la sol mai mare, trebuie să acordați o atenție suplimentară. Este posibil ca sistemul FCA să nu poată detecta sarcina care atârnă în spate. În astfel de cazuri trebuie să mențineți o distanță de frânare sigură față de obiectul cel mai din spate și, dacă este cazul, să apăsați pedala de frână, pentru a reduce viteza de deplasare și a menține distanța.

⚠ AVERTISMENT

- Nu utilizați asistența pentru evitarea coliziunilor frontale (FCA) atunci când tractați un vehicul. Activarea sistemului FCA în timpul tractării este posibil să afecteze siguranța vehiculului dvs. sau a vehiculului tractat.
- Fiți foarte atenți dacă vehiculul din față transportă o sarcină care atârnă în spate sau are o gardă la sol mai mare.
- Sistemul FCA este proiectat pentru a detecta și monitoriza vehiculul din față aflat pe drum, cu ajutorul camerei video. Nu este proiectat pentru a detecta biciclete, pietoni, motociclete sau obiecte mai mici cu roți, cum ar fi genți, cărucioare de cumpărături sau pentru copii.
- Nu încercați niciodată să testați funcționarea sistemului FCA. Acest lucru poate provoca rănirea gravă sau decesul persoanelor.

i Info

În unele cazuri este posibil ca sistemul FCA să se dezactiveze, dacă este supus interferențelor electromagnetice.

SISTEM DE AVERTIZARE INTELIGENTĂ RESTRICTIE DE VITEZĂ (ISLW) (DACĂ EXISTĂ ÎN DOTARE)

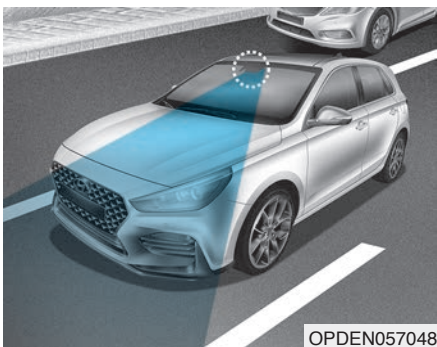

OPDEN057048

ISLW afișează informații despre restricția de viteză și depășirea interzisă în cadrul grupului de instrumente și pe ecranul sistemului de navigație. ISLW detectează indicatoarele rutiere cu ajutorul camerei video montată în partea superioară, pe interiorul parbrizului.

Pentru a afișa restricția de viteză, ISLW utilizează și datele sistemului de navigație.

⚠ AVERTISMENT

- Sistemul de avertizare inteligentă restricție de viteză (ISLW) este numai un sistem suplimentar și nu poate afișa întotdeauna corect restricțiile de viteză sau interdicțiile de depășire.
- Șoferul este întotdeauna responsabil de respectarea restricțiilor de viteză.
- Nu montați accesorii și etichete. Nu aplicați pe suprafața parbrizului elemente pentru protecție solară care pot duce la închiderea culorii acestuia, mai ales în dreptul oglinzii retrovizoare.
- ISLW detectează indicatoarele rutiere cu ajutorul camerei video și afișează informații privind restricția de viteză.
De aceea, este posibil ca ISLW să nu funcționeze corespunzător, dacă indicatoarele rutiere sunt greu de detectat. Pentru informații suplimentare, consultați „Limitările sistemului”.

(Continuare)

(Continuare)

- Aveți mare grijă să evitați contactul senzorului camerei video cu apa.
- Nu dezasamblați și nu loviți ansamblul camerei video.
- Nu amplasați obiecte reflectorizante (respectiv hârtie albă, o oglindă) pe planșa de bord. O reflexie a luminii poate provoca defectarea sistemului.
- Sistemul nu este disponibil pe toate piețele.

i Info

Vă recomandăm să verificați sistemul la un dealer autorizat HYUNDAI dacă:

- Se înlocuiește parbrizul.
- Se repară sau se demontează camera video sau piesele sistemului.

Setare și activare sistem

Setare sistem

- Șoferul poate activa avertizarea restricție de viteză selectând „User Settings (setări utilizator) → Driving Assistance (asistență la condus) → Intelligent Speed Limit Warning (avertizare inteligentă restricție de viteză)”.
- Dacă sistemul ISLW este activat, în grupul de instrumente apar simbolurile de restricție de viteză și depășire interzisă.
- Dacă ISLW este activat în cadrul sistemului de navigație, informațiile de mai sus și restricția de viteză apar și pe ecranul sistemului de navigație.

Activarea sistemului

- ISLW afișează informații despre restricția de viteză și avertizează cu privire la depășirea interzisă, dacă vehiculul trece prin dreptul indicatoarelor rutiere respective.
- La cuplarea contactului, ISLW restabilește informațiile privind restricția de viteză.
- Este posibil ca pentru același sector de drum informațiile privind restricția de viteză să fie diferite. Informațiile sunt afișate în funcție de situație. Acest lucru se întâmplă deoarece sunt detectate și comparate cu datele de la bordul vehiculului (de ex. funcționarea ștergătoarelor, semnalizatoarele etc.) și indicatoarele rutiere cu informații suplimentare (de ex. pe timp de ploaie, indicatoare tip săgeată etc.).

i Info

Este posibil ca informațiile privind restricția de viteză din cadrul grupului de instrumente să fie diferite de cele oferite de sistemul de navigație. În acest caz, verificați setarea unității de măsură pentru viteză a sistemului de navigație.

Indicatoare rutiere suplimentare

■ Nu sunt disponibile informații fiabile privind restricția de viteză

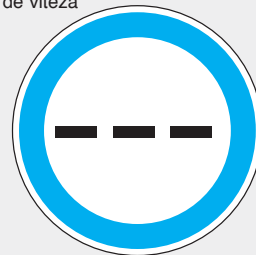

WTL-220

- Dacă ISLW nu dispune de informații fiabile privind restricția de viteză, în cadrul grupului de instrumente și pe ecranul sistemului de navigație apare acest simbol.

■ Nu sunt disponibile informații privind depășirea

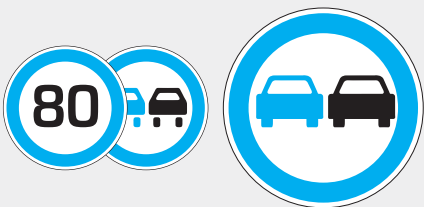

WTL-222/WTL-221

- Dacă ISLW detectează un indicator de depășire interzisă, în cadrul grupului de instrumente și pe ecranul sistemului de navigație apare acest simbol.

■ Viteza nu este limitată (numai în Germania)



WUM-205

- Pe drumurile fără restricție de viteză din Germania, în cadrul grupului de instrumente se afișează simbolul „sfârșitul tuturor restricțiilor”. Acesta rămâne afișat până când vehiculul trece prin dreptul altui indicator de restricție de viteză.

■ Sfârșit restricție de viteză



WUM-207/WUM-208

- După ce vehiculul a trecut de un indicator de sfârșit restricție de viteză, sistemul ISLW informează șoferul cu privire la următoarea restricție de viteză în vigoare, ținând cont de informațiile primite de la sistemul de navigație.

Dezactivarea sistemului ISLW



Dacă sistemul este dezactivat din modul User Settings (setări utilizator), apare acest mesaj pe ecranul LCD, atunci când este selectat ecranul ISLW din modul Assist (asistență) (A).

Mesaj de avertizare



Sistem SLW (avertizare restricție de viteză) dezactivat. Cameră video acoperită

Mesajul de avertizare apare dacă lentila camerei este blocată de obiecte. ISLW nu funcționează până când nu sunt îndepărtate obiectele. Verificați parbrizul în zona de montare a camerei video. Dacă problema persistă după îndepărtarea obiectelor, vă recomandăm să verificați sistemul la un dealer autorizat HYUNDAI.

Este posibil ca ISLW să nu funcționeze sau să ofere informații incorecte în următoarele situații.

Dacă indicatoarele rutiere sunt degradate

- Indicatorul rutier este amplasat într-un viraj brusc.
- Indicatorul rutier este amplasat necorespunzător (respectiv este rotit, blocat de un obiect și deteriorat).
- Indicatorul rutier este blocat de alt vehicul.
- Lampa LED a indicatorului rutier este defectă.
- Indicatorul rutier este înconjurat de o lumină puternică.
- Dacă indicatoarele rutiere nu sunt conforme cu standardele și etc.

Dacă au apărut alte condiții externe

- Vehiculul dvs. urmărește îndeaproape un alt vehicul.
- Vehiculul dvs. este depășit de un autobuz sau un camion care are fixată o etichetă cu restricția de viteză.
- Vehiculul circulă într-o zonă neacoperită de sistemul de navigație.
- Sistemul de navigație este defect
- Sistemul de navigație nu a fost actualizat.
- Sistemul de navigație este în curs de actualizare.
- Sistemul GPS prezintă o defecțiune.
- Dacă restricțiile de viteză maximă salvate în sistemul de navigație nu sunt corecte.
- Ca urmare a detectării incorecte de către camera video.
- În cazul în care camera video este calibrată imediat după predarea vehiculului și etc.
- Sistemul GPS prezintă o defecțiune.

Dacă vizibilitatea este redusă

- Vremea este nefavorabilă, adică plouă, ninge sau este ceață.
- Zona de pe parbriz în care se află camera video este acoperită cu murdărie, gheață sau chiciură.
- Lentila camerei video este blocată de un obiect precum o etichetă, o hârtie sau o frunză căzută din copac.

Limitele sistemului

Șoferul trebuie să fie atent în următoarele situații. Este posibil ca sistemul ISLW să nu asiste șoferul și să nu funcționeze corect.

- Nu dezamblați temporar camera video, în vederea aplicării unei folii pe geam sau a oricăror tipuri de învelișuri și accesorii. Dacă dezamblați și reamblați camera video, duceți vehiculul la un dealer autorizat HYUNDAI și verificați calibrarea sistemului.
- Nu amplasați obiecte reflectorizante (respectiv hârtie albă, o oglindă) pe planșa de bord. O reflexie a luminii poate provoca funcționarea defectuoasă a sistemului ISLW.
- Aveți mare grijă să evitați contactul senzorului camerei video cu apa.
- Nu dezamblați și nu loviți ansamblul camerei video.
- Rolul sistemului ISLW este numai de a asista șoferul. Șoferul trebuie să fie foarte atent atunci când se află la volan.
- Șoferul este întotdeauna responsabil să se asigure că vehiculul este condus în siguranță și că sunt respectate legile și reglementările de circulație.

SISTEM DE ASISTENȚĂ LA PĂSTRAREA BENZII DE RULARE (LKA) (DACĂ EXISTĂ ÎN DOTARE)

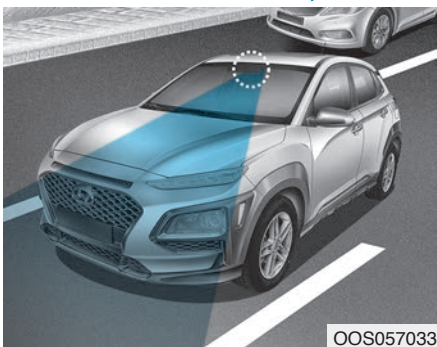

Sistemul de asistență la păstrarea benzii de rulare (LKA) cu o cameră video montată pe parbriz, permite detectarea marcajelor rutiere și asistă șoferul, pentru a permite păstrarea benzii de rulare.

Dacă sistemul detectează că vehiculul părăsește banda de rulare, avertizează șoferul sonor și vizual și brachează ușor volanul pentru a permite păstrarea benzii de rulare.

⚠ AVERTISMENT

Sistemul de asistență la păstrarea benzii de rulare (LKA) nu înlocuiește practicile de condus preventiv, ci reprezintă numai o funcție suplimentară. Șoferul are responsabilitatea de a fi întotdeauna atent la condițiile de deplasare și de a direcționa vehiculul.

⚠ AVERTISMENT

La utilizarea sistemului de asistență la păstrarea benzii de rulare (LKA), luați următoarele măsuri de siguranță:

- Nu bruscați volanul dacă este asistat de sistem.
- Sistemul LKA previne părăsirea neintenționată a benzii de rulare, prin asistarea direcției. Cu toate acestea, șoferul nu trebuie să se bazeze exclusiv pe sistem și trebuie să fie atent la păstrarea benzii de rulare.

- În funcție de condițiile de deplasare și de mediu, este posibil ca sistemul LKA să se dezactiveze sau să nu funcționeze corect. Procedați întotdeauna cu atenție în timpul deplasării.
- Nu dezamblați temporar camera video a sistemului LKA, în vederea aplicării unei folii pe geam sau a oricăror tipuri de învelișuri și accesorii. Dacă dezamblați și reamblați camera video, vă recomandăm să duceți vehiculul la un dealer autorizat HYUNDAI și să verificați calibrarea sistemului.
- Dacă înlocuiți parbrizul, camera video a sistemului LKA sau piesele aferente ale volanului, vă recomandăm să duceți vehiculul la un dealer autorizat HYUNDAI și să verificați calibrarea sistemului.

- Sistemul detectează marcajele rutiere și controlează volanul cu ajutorul unei camere video; astfel, dacă marcajele rutiere sunt greu de detectat, s-ar putea ca sistemul să nu funcționeze corespunzător. Consultați „Limitările sistemului”.
- Nu demontați și nu deteriorați piesele aferente ale sistemului LKA.
- Din cauza zgomotului prea puternic, este posibil să nu auziți sunetul de avertizare al sistemului LKA.
- Nu amplasați pe planșa de bord obiecte care reflectă lumina, cum ar fi oglinzi, hârtie albă etc. Dacă se reflectă lumina soarelui, este posibil ca sistemul să funcționeze defectuos.
- Nu luați mâinile de pe volan în timp ce sistemul LKA este activat. În caz contrar, după apariția mesajului "Keep hands on steering wheel" (țineți mâinile pe volan), sistemul se dezactivează automat.

Ulterior, dacă puneți mâinile pe volan, sistemul se reactivează.

- Volanul nu este controlat continuu, iar dacă viteza vehiculului este mai mare în momentul părăsirii benzii de rulare, este posibil ca acesta să nu fie controlat de sistem. În timpul utilizării sistemului șoferul trebuie să respecte întotdeauna restricția de viteză.
- Dacă fixați obiecte pe volan este posibil ca sistemul să nu asiste direcția sau ca alarma de luare a mâinilor de pe volan să nu funcționeze corespunzător.
- Asigurați-vă că dezactivați sistemul LKA atunci când tractați o remorcă.

Funcționare sistem LKA

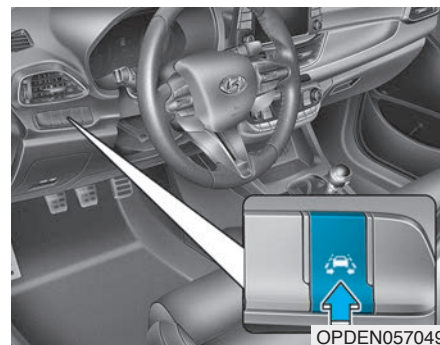

Pentru a activa/dezactiva sistemul LKA: Cu contactul cuplat, apăsați butonul sistemului LKA aflat pe planșa de bord, în partea stângă a volanului. (În partea dreaptă a volanului, pentru vehiculele RHD.)

Indicatorul din cadrul grupului de instrumente se aprinde inițial în culoarea albă. Acest lucru indică faptul că sistemul LKA este în starea PREGĂTIT, dar DEZACTIVAT.

Rețineți că, pentru ACTIVAREA sistemului LKA, viteza de deplasare trebuie să fie de cel puțin aproximativ 60 km/h (37 mph). Indicatorul din cadrul grupului de instrumente se aprinde în culoarea verde.



Culoarea indicatorului se va schimba în funcție de starea sistemului LKA.

- Alb: senzorul nu detectează marcajele rutiere sau viteza vehiculului este mai mică de 60 km/h (37 mph).
- Verde: senzorul detectează marcajele rutiere, iar sistemul poate controla direcția vehiculului.

i Info

Dacă indicatorul (alb) a fost activat într-un alt ciclu de funcționare, sistemul se activează fără să trebuiască acționată altă comandă. Dacă apăsați din nou butonul sistemului LKA, indicatorul din cadrul grupului de instrumente se stinge.

Activarea sistemului LKA

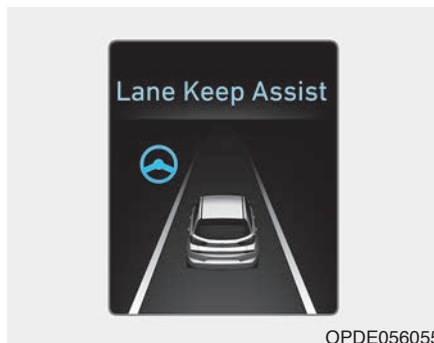

OPDE056055

- Pentru a afișa ecranul sistemului LKA pe ecranul LCD din cadrul grupului de instrumente, selectați modul asistență (A). Pentru informații suplimentare, consultați „Moduri ecran LCD” în capitolul 3.
- Dacă se detectează ambele marcaje rutiere și sunt îndeplinite toate condițiile pentru activarea sistemului LKA, indicatorul volanului se aprinde în culoarea verde, iar culoarea lămpii de control a sistemului LKA se schimbă de la alb la verde. Acest lucru indică faptul că sistemul LKA este în starea ACTIVAT și că volanul va fi controlat.

⚠ AVERTISMENT

Sistemul de asistență la păstrarea benzii de rulare (LKA) previne părăsirea benzii de rulare. Cu toate acestea, șoferul nu trebuie să se bazeze exclusiv pe sistem și trebuie să-și adapteze întotdeauna stilul de condus la condițiile de rulare.



OPDE056051/OPDE056052

- Dacă viteza vehiculului este mai mare de 60 km/h (37 mph) și sistemul detectează marcajele rutiere, culoarea se schimbă de la gri la alb.
- Dacă sistemul detectează marcajul rutier din stânga, culoarea pentru marcajul din stânga se schimbă de la gri la alb.
- Dacă sistemul detectează marcajul rutier din dreapta, culoarea pentru marcajul din dreapta se schimbă de la gri la alb.
- Pentru activarea completă a sistemului trebuie detectate ambele marcaje rutiere.
- Dacă viteza vehiculului este mai mare de 60 km/h (37 mph) și butonul sistemului LKA este apăsat, sistemul este activat. Dacă vehiculul părăsește banda de rulare, sistemul LKA funcționează astfel:



OPDE058056/OPDE058057

Pe ecranul LCD apare un avertizor. Marcajul rutier stânga sau dreapta de pe ecranul LCD clipește, în funcție de direcția în care virează vehiculul.

Dacă apare volanul, sistemul controlează direcția vehiculului, pentru a preveni părăsirea benzii de rulare.

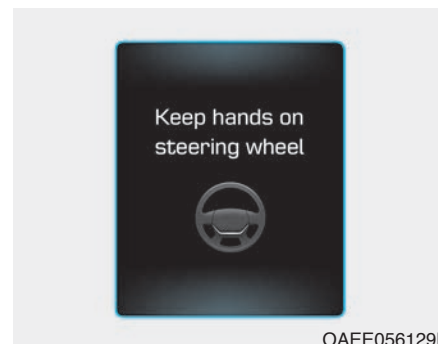

OAEE056129L

Țineți mâinile pe volan

Dacă șoferul ia timp de câteva secunde mâinile de pe volan în timp ce sistemul LKA este activat, sistemul va avertiza șoferul.

i Info

Dacă țineți foarte ușor volanul, este posibil ca mesajul să fie totuși afișat, deoarece sistemul LKA nu poate recunoaște că șoferul are mâinile pe volan.

⚠️ AVERTISMENT

În funcție de condițiile de rulare, mesajul de avertizare poate apărea târziu. De aceea, țineți întotdeauna mâinile pe volan în timpul deplasării.

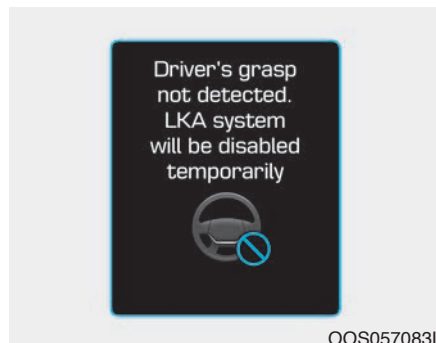

Șoferul nu ține volanul. Sistemul LKA se va dezactiva temporar

Dacă după apariția mesajului „Keep hands on steering wheel” (țineți mâinile pe volan) șoferul tot nu ține mâinile pe volan, sistemul nu va controla volanul și va avertiza șoferul doar dacă trece peste marcajele rutiere.

Însă dacă șoferul ține din nou mâinile pe volan, sistemul va controla din nou volanul.

⚠️ AVERTISMENT

- Șoferul este responsabil de păstrarea direcției de deplasare.
- În situațiile de mai jos, dezactivați sistemul și conduceți vehiculul fără ajutorul acestui sistem.
 - Pe vreme nefavorabilă
 - Pe drumuri degradate
 - Dacă volanul trebuie manevrat des de către șofer.

i Info

- Deși direcția este asistată de sistem, șoferul poate controla direcția.
- Direcția poate fi mai greoaie atunci când volanul este asistat de sistem, decât atunci când nu este asistat.

Lampă și mesaj de avertizare

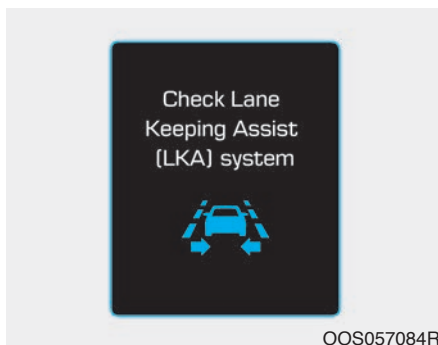

Verificați sistemul de asistență la păstrarea benzii de rulare (LKA)

Dacă sistemul prezintă o problemă, apare un mesaj timp de câteva secunde. Dacă problema persistă, se aprinde indicatorul de defecțiune sistem LKA.

Indicator de defecțiune sistem LKA



Dacă sistemul LKA nu funcționează corespunzător, se aprinde indicatorul de defecțiune sistem LKA (galben). Vă recomandăm să verificați sistemul la un dealer autorizat HYUNDAI.

Dacă sistemul prezintă o problemă, procedați în felul următor:

- După ce opriți și reporniți motorul, activați sistemul.
- Verificați dacă este cuplat contactul.
- Verificați dacă sistemul este afectat de vreme. (de ex.: ceață, ploaie puternică etc.)
- Verificați dacă lentila camerei este murdară.

Dacă problema nu se remediază, vă recomandăm să verificați sistemul la un dealer autorizat HYUNDAI.

Sistemul LKA nu va fi în starea ACTIVAT și direcția nu va fi asistată dacă:

- Este activată semnalizarea, în vederea schimbării benzii de rulare. Dacă schimbați banda de rulare fără să semnalizați, s-ar putea ca sistemul să intervină asupra volanului.
- Vehiculul nu se deplasează pe mijlocul benzii de rulare, dacă sistemul este activat sau imediat după schimbarea benzii.
- Înainte ca direcția să fie asistată, vehiculul se deplasează prea aproape de marcajul rutier.
- Este activat sistemul ESC (control electronic al stabilității) sau VSM (sistem de stabilitate vehicul).
- Vehiculul abordează un viraj strâns.
- Viteza vehiculului este mai mică de 60 km/h (37 mph) și mai mare de 200 km/h (125 mph).
- Vehiculul schimbă brusc banda de rulare.
- Vehiculul frânează brusc.
- Este detectat un singur marcaj rutier.

- Banda de rulare este foarte lată sau foarte îngustă.
- Drumul are mai mult de 2 marcaje rutiere. (de ex., într-o zonă aflată în lucru)
- Vehiculul abordează o rampă abruptă.
- Volanul este manevrat brusc.

Limitele sistemului

În următoarele situații este posibil ca sistemul LKA să se activeze prematur, chiar dacă vehiculul nu părăsește banda de rulare SAU ca sistemul LKA să nu vă avertizeze, dacă vehiculul părăsește banda de rulare:

Dacă marcajele rutiere nu sunt vizibile și condițiile de deplasare sunt nefavorabile

- Marcajul rutier este greu de identificat, este deteriorat sau nedefinit.
- Dacă marcajul rutier este greu de identificat.
- Marcajele de pe drum seamănă cu cele rutiere și sunt confundate de camera video cu acestea.
- Benzile de rulare se unesc sau se despart. (de ex. stație de taxare)
- Numărul benzilor de rulare crește sau scade sau marcajele rutiere formează o rețea complicată.
- Drumul din față are mai mult de 2 marcaje rutiere.
- Marcajul rutier este foarte gros sau foarte subțire.

- Benzile de rulare nu sunt vizibile din cauza ploii, zăpezii, apei de pe drum, deteriorării sau pătării suprafeței de rulare sau altor factori.
- Pe marcajul rutier cade umbra unui paravan de demarcație între senzorile de deplasare, a copacilor etc.
- Marcajele rutiere sunt incomplete sau drumul este în lucru.
- Pe carosabil există marcaje de trecere de pietoni sau alte simboluri.
- Benzile de rulare dintr-un tunel sunt murdare de ulei.
- Banda de rulare dispare brusc, cum ar fi într-o intersecție.

Dacă au apărut alte condiții externe

- Luminozitatea exterioară se modifică brusc, cum ar fi la intrarea sau ieșirea dintr-un tunel sau la trecerea pe sub un pod.
- Luminozitatea exterioară este prea redusă, cum ar fi dacă farurile sunt stinse pe timp de noapte sau dacă vehiculul trece printr-un tunel.
- Pe drum există o structură de separare, cum ar fi o barieră din beton, un parapet de protecție și un stâlp reflectorizant, confundate de camera video cu marcajele rutiere.
- Dacă iluminatul stradal sau farurile unui vehicul din față se reflectă pe suprafața de rulare udă, cum ar fi o baltă pe drum.
- Câmpul vizual din față este obstrucționat de strălucirea soarelui.
- Între dvs. și vehiculul din față nu există o distanță suficientă, care să permită detectarea marcajului rutier sau vehiculul din față calcă marcajul rutier.

- Pe drumuri foarte înclinate sau sinuoase și în vârf de pantă.
- Condițiile dificile de deplasare provoacă vibrații excesive ale vehiculului în timpul deplasării.
- Temperatura în zona învecinată oglinzii retrovizoare interioare este ridicată din cauza expunerii directe la soare etc.

Dacă vizibilitatea este redusă

- Parbrizul sau lentila camerei video a sistemului LKA este murdară.
- Parbrizul este aburit și câmpul vizual este obstrucționat.
- Dacă se amplasează obiecte pe planșa de bord etc.
- Senzorul nu poate detecta banda de rulare din cauza ceții, ploii dese sau zăpezii.

Schimbare funcționare sistem LKA

Șoferul poate trece de la LKA la sistemul de avertizare la părăsirea benzii de rulare (LDW) sau comuta modul sistemului LKA între LKA standard și LKA activ de pe ecranul LCD. Accesați „User Settings (setări utilizator) → Driver Assistance (asistență pentru șofer) → Lane Safety (siguranță bandă de rulare) → Lane Departure Warning/Standard LKA/Active LKA (avertizare la părăsirea benzii de rulare/LKA standard/LKA activ”.

Avertizare la părăsirea benzii de rulare

Sistemul LDW avertizează sonor și vizual șoferul dacă sistemul detectează că vehiculul părăsește banda de rulare. Volanul nu este controlat.

LKA standard

Modul LKA standard ghidează șoferul, pentru a menține vehiculul pe banda de rulare. Dacă vehiculul nu părăsește banda de rulare, volanul nu este controlat decât foarte rar. Însă dacă vehiculul are tendința de a părăsi banda de rulare, sistemul începe să controleze volanul.

LKA activ

Modul LKA activ controlează suplimentar volanul, comparativ cu modul LKA standard. LKA activ poate permite reducerea oboselii șoferului, prin asistarea direcției, în vederea menținerii vehiculului pe mijlocul benzii de rulare.

SISTEM DE AVERTIZARE PĂRĂSIRE BANDĂ DE RULARE (LDW) (DACĂ EXISTĂ ÎN DOTARE)

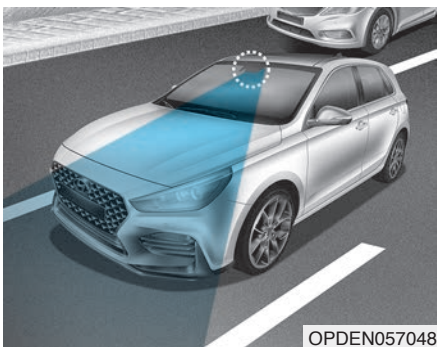

Sistemul de avertizare la părăsirea benzii de rulare (LDW) detectează banda cu ajutorul senzorului de pe parbriz și vă avertizează dacă vehiculul părăsește banda de rulare.

⚠ AVERTISMENT

Sistemul de avertizare la părăsirea benzii de rulare nu înlocuiește practicile de condus preventiv, ci reprezintă numai o funcție suplimentară. Soferul are responsabilitatea de a fi întotdeauna atent la condițiile de deplasare și de a direcționa vehiculul.

⚠ AVERTISMENT

La utilizarea sistemului de avertizare la părăsirea benzii de rulare (LDW), luați următoarele măsuri de precauție:

- Înainte de schimbarea unei benzi de rulare, verificați întotdeauna împrejurimile. Sistemul LDW nu asigură schimbarea sau păstrarea benzii de rulare.
- Nu manevrați brusc volanul, dacă sistemul LDW vă avertizează că vehiculul părăsește banda de rulare.
- Dacă sistemul de recunoaștere al camerei nu detectează corespunzător banda de rulare, este posibil ca sistemul LDW să nu vă avertizeze dacă vehiculul părăsește banda de rulare.
- Sistemul LDW nu funcționează dacă viteza vehiculului este mai mică de aproximativ de 60 km/h (37 mph).

(Continuare)

(Continuare)

- Nu dezamblați temporar camera video a sistemului LDW, în vederea aplicării unei folii pe geam sau a oricăror tipuri de învelișuri și accesorii. Dacă dezamblați și reamblați camera video, vă recomandăm să duceți vehiculul la un dealer autorizat HYUNDAI și să verificați calibrarea sistemului.
- Dacă înlocuiți parbrizul, bara de protecție sau camera video a sistemului LDW, vă recomandăm să duceți vehiculul la un dealer autorizat HYUNDAI și să verificați calibrarea sistemului.
- Nu pulverizați apă sau alt lichid în zona de amplasare a camerei video. Este posibil ca sistemul să se defecteze.
- Nu încercați să reparați camera video a sistemului LDW sau să demontați piese ale sistemului.

(Continuare)

(Continuare)

- În timpul deplasării, nu amplasați pe planșa de bord obiecte care reflectă lumina.
- Nu amplasați accesorii în zona oglinzii retrovizoare interioare.
- Din cauza zgomotului prea puternic, este posibil să nu auziți sunetul de avertizare al sistemului LDW.
- Funcționarea sistemului LDW poate fi afectată de diferiți factori, inclusiv de anumiți factori de mediu care afectează abilitățile camerei video de a detecta benzile de circulație din față. Șoferul are responsabilitatea de a fi foarte atent la drum și de a menține întotdeauna vehiculul pe banda de rulare dorită.

Funcționare sistem LDW

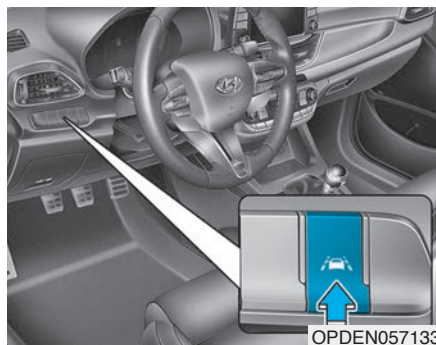

Pentru a activa/dezactiva sistemul LDW:

Cu contactul cuplat, apăsați butonul sistemului LDW aflat pe planșa de bord, în partea din stânga jos a șoferului.

Indicatorul din cadrul grupului de instrumente se aprinde inițial în culoarea albă. Acest lucru indică faptul că sistemul LDW este în starea PREGĂTIT, dar DEZACTIVAT.



Culoarea indicatorului se va schimba în funcție de starea sistemului LDW.

- Alb: senzorul nu detectează marcajele rutiere sau viteza vehiculului este mai mică de 60 km/h (37 mph).
- Verde: senzorul detectează marcajele rutiere.

i Info

Dacă indicatorul (alb) a fost activat într-un alt ciclu de funcționare, sistemul se activează fără să trebuiască acționată altă comandă. Dacă apăsați din nou butonul sistemului LDW, indicatorul din cadrul grupului de instrumente se stinge.

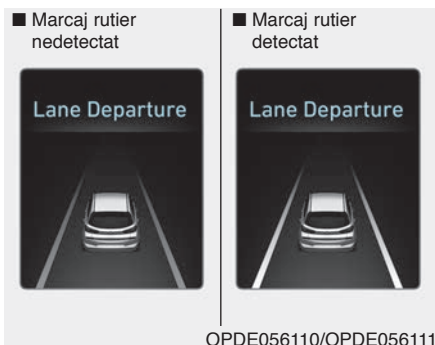

- Pentru a afișa ecranul sistemului LDW pe ecranul LCD din cadrul grupului de instrumente, selectați modul asistență (A). Pentru informații suplimentare, consultați „Moduri ecran LCD” în capitolul 3.
- Dacă sistemul detectează un marcaj rutier, culoarea se schimbă de la gri la alb.
- Dacă sistemul detectează marcajul rutier din stânga, culoarea pentru marcajul din stânga se schimbă de la gri la alb.
- Dacă sistemul detectează marcajul rutier din dreapta, culoarea pentru marcajul din dreapta se schimbă de la gri la alb.

- Dacă viteza vehiculului este mai mare de 60 km/h (37 mph) și butonul sistemului LDW este apăsat, sistemul este activat. Dacă vehiculul părăsește banda de rulare, sistemul LDW funcționează astfel:



Pe ecranul LCD apare un avertizor. Marcajul rutier stânga sau dreapta de pe ecranul LCD clipește, în funcție de direcția în care virează vehiculul.

Lampă și mesaj de avertizare

Verificați sistemul de avertizare părăsire bandă de rulare

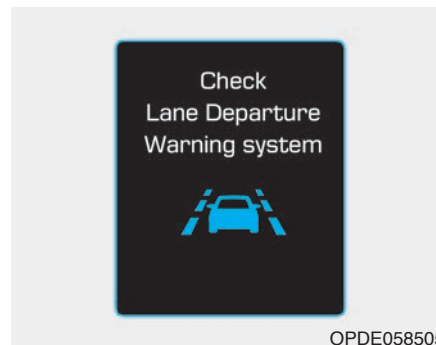

Dacă sistemul prezintă o problemă, apare un mesaj timp de câteva secunde.

Dacă problema persistă, se aprinde indicatorul de defecțiune sistem LDW.

Indicator de defecțiune sistem LDW



Dacă sistemul LDW nu funcționează corespunzător, se aprinde indicatorul de defecțiune sistem LDW (galben). Vă recomandăm să verificați vehiculul la un dealer autorizat HYUNDAI.

Dacă sistemul prezintă o problemă, procedați în felul următor:

- După ce opriți și reporniți vehiculul, activați sistemul.
- Verificați dacă este cuplat contactul.
- Verificați dacă sistemul este afectat de vreme. (de ex. ceață, ploaie puternică etc.)
- Verificați dacă lentila camerei este murdară.

Dacă problema nu se remediază, vă recomandăm să verificați sistemul la un dealer autorizat HYUNDAI.

Limitele sistemului

În următoarele situații este posibil ca sistemul LDW să se activeze prematur, chiar dacă vehiculul nu părăsește banda de rulare SAU ca sistemul LDW să nu vă avertizeze, dacă vehiculul părăsește banda de rulare:

Dacă marcajele rutiere nu sunt vizibile și condițiile de deplasare sunt nefavorabile

- Marcajul rutier este greu de identificat, este deteriorat sau nedefinit.
- Dacă marcajul rutier este greu de identificat.
- Marcajele de pe drum seamănă cu cele rutiere și sunt confundate de camera video cu acestea.
- Benzile de rulare se unesc sau se despart. (de ex. stație de taxare)
- Numărul benzilor de rulare crește sau scade sau marcajele rutiere formează o rețea complicată.
- Drumul din față are mai mult de 2 marcaje rutiere.
- Marcajul rutier este foarte gros sau foarte subțire.
- Marcajele rutiere nu sunt vizibile

din cauza ploii, zăpezii, apei de pe drum, deteriorării sau pătării suprafeței de rulare sau altor factori.

- Pe marcajul rutier cade umbra unui paravan de demarcație între senzorile de deplasare, a copacilor etc.
- Marcajele rutiere sunt incomplete sau drumul este în lucru.
- Pe carosabil există marcaje de trecere de pietoni sau alte simboluri.
- Marcajul rutier dintr-un tunel este murdar de ulei.
- Banda de rulare dispare brusc, cum ar fi într-o intersecție.

Dacă au apărut alte condiții externe

- Luminozitatea exterioară se modifică brusc, cum ar fi la intrarea sau ieșirea dintr-un tunel sau la trecerea pe sub un pod.
- Luminozitatea exterioară este prea redusă, cum ar fi dacă farurile sunt stinse pe timp de noapte sau dacă vehiculul trece printr-un tunel.

- Pe drum există o structură de separare, cum ar fi o barieră din beton, un parapet de protecție și un stâlp reflectorizant, confundate de camera video cu marcajele rutiere.
- Dacă iluminatul stradal sau farurile unui vehicul din față se reflectă pe suprafața de rulare udă, cum ar fi o baltă pe drum.
- Câmpul vizual din față este obstrucționat de strălucirea soarelui.
- Între dvs. și vehiculul din față nu există o distanță suficientă, care să permită detectarea marcajului rutier sau vehiculul din față calcă marcajul rutier.
- Pe drumuri foarte înclinate sau sinuoase și în vârf de pantă.
- Condițiile dificile de deplasare provoacă vibrații excesive ale vehiculului în timpul deplasării.
- Temperatura în zona învecinată oglinzii retrovizoare interioare este ridicată din cauza expunerii directe la soare etc.

Dacă vizibilitatea este redusă

- Parbrizul sau lentila camerei video LDW este murdară.
- Parbrizul este aburit și câmpul vizual este obstrucționat.
- Dacă se amplasează obiecte pe planșa de bord etc.
- Senzorul nu poate detecta banda de rulare din cauza ceții, ploii dese sau zăpezii.

SISTEM DE AVERTIZARE ATENȚIE ȘOFER (DAW) (DACĂ EXISTĂ ÎN DOTARE)

Sistemul de avertizare atenție șofer (DAW) prezintă cât de obosit este șoferul și semnalează situațiile în care acesta este neatent.

Setare și activare sistem

Setare sistem

- La livrarea vehiculului nou din fabrică, sistemul de avertizare atenție șofer (DAW) este dezactivat.
- Pentru a activa sistemul de avertizare atenție șofer, porniți motorul și apoi selectați „User Settings (setări utilizator) → Driver Assistance (asistență șofer) → Driver Attention Warning (avertizare atenție șofer) → High Sensitivity/Normal Sensitivity (sensibilitate ridicată/sensibilitate normală)” pe ecranul LCD.

- Șoferul poate selecta modul sistemului de avertizare atenție șofer (DAW).
 - Sensibilitate ridicată: sistemul de avertizare atenție șofer (DAW) avertizează șoferul dacă acesta este obosit sau neatent la drum mai repede decât în modul normal.
 - Sensibilitate normală: sistemul de avertizare atenție șofer (DAW) avertizează șoferul dacă acesta este obosit sau neatent la drum.
 - Dezactivat: sistemul de avertizare atenție șofer (DAW) este dezactivat.
- La repornirea motorului, setarea sistemului de avertizare atenție șofer (DAW) este restabilită la valoarea selectată.

Afișaj nivel de atenție șofer

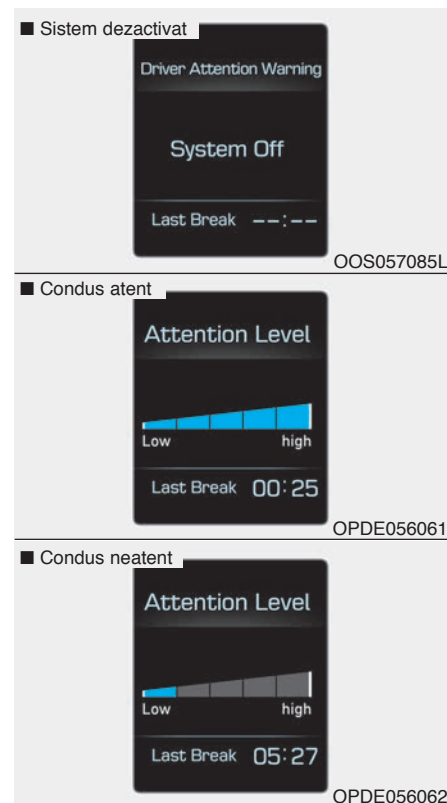

- Șoferul își poate monitoriza gradul de oboseală pe ecranul LCD.

Dacă sistemul este activat și selectați fila Assist mode (mod asistență) (A), pe ecranul LCD va apărea ecranul DAW. **(Pentru informații suplimentare, consultați „Moduri ecran LCD” în capitolul 3.)**

- Nivelul atenției șoferului este afișat pe o scară de la 1 la 5. Cu cât numărul este mai mic, cu atât șoferul este mai neatent.
- Numărul scade dacă șoferul nu ia o pauză după o anumită perioadă de timp.
- Numărul crește dacă șoferul conduce cu atenție o anumită perioadă de timp.
- Dacă șoferul activează sistemul în timpul deplasării, prezintă „momentul ultimei pauze” și nivelul.

Pauză

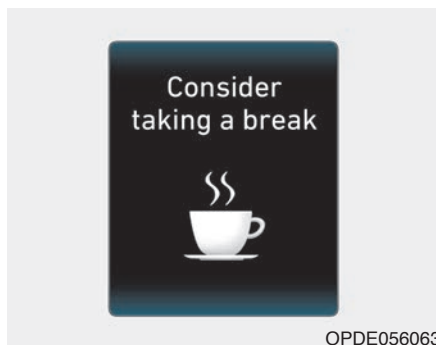

- Dacă nivelul atenției șoferului este mai mic decât 1, pe ecranul LCD apare mesajul „Consider taking a break” (luați o pauză) și se activează un avertizor sonor, care recomandă șoferului să ia o pauză.
- Dacă durata deplasării este mai mică de 10 minute, sistemul de avertizare atenție șofer (DAW) nu recomandă șoferului să ia o pauză.

Resetare sistem

- Dacă se resetează sistemul de avertizare atenție șofer (DAW), ultima pauză este setată la 00:00 și nivelul atenției șoferului este setat la 5 (foarte atent).
- Sistemul de avertizare atenție șofer (DAW) resetează durata ultimei pauze la 00:00 și nivelul atenției șoferului la 5 în situațiile următoare.
 - La oprirea motorului.
 - Dacă șoferul decuplează centura de siguranță și deschide apoi ușa șoferului.
 - Dacă vehiculul staționează de mai mult de 10 minute.
- Când șoferul pornește din nou la drum, sistemul de avertizare atenție șofer (DAW) se reactivează.

Sistem în așteptare

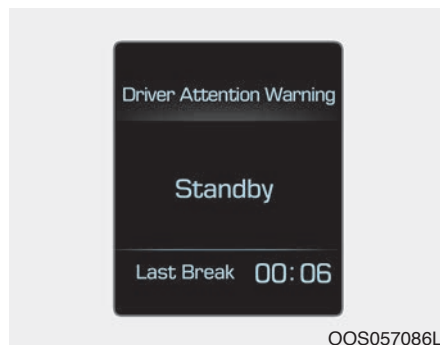

Sistemul de avertizare atenție șofer (DAW) este pregătit și pe ecran se afișează „Standby” (în așteptare) în situațiile următoare.

- Camera video nu detectează benzile de rulare.
- Viteza de deplasare este mai mică de 60 km/h (37 mph) sau mai mare de 200 km/h (125 mph).

Defecțiune sistem

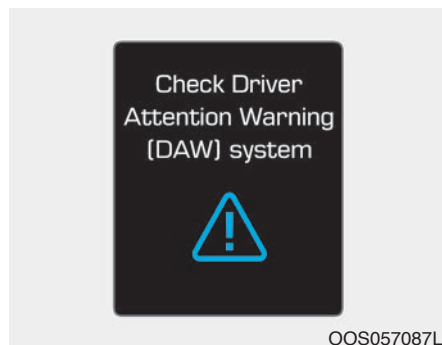

Verificați sistemul de avertizare atenție șofer (DAW)

Dacă apare mesajul de avertizare „Check Driver Attention Warning (DAW) system” (verificați sistemul de avertizare atenție șofer), sistemul nu funcționează corespunzător. În acest caz, vă recomandăm să verificați vehiculul la un dealer autorizat HYUNDAI.

⚠ AVERTISMENT

- Sistemul de avertizare atenție șofer (DAW) nu înlocuiește practicile de condus preventiv, ci reprezintă numai o funcție confort. Este responsabilitatea șoferului să conducă întotdeauna cu atenție, pentru a preveni apariția situațiilor neașteptate. Fiți atenți în permanență la condițiile de deplasare.
- În funcție de modul în care conduce șoferul sau de obiceiurile acestuia, este posibil ca sistemul să recomande o pauză, chiar dacă șoferul nu se simte obosit.
- Șoferul obosit trebuie să ia o pauză, chiar dacă sistemul de avertizare atenție șofer (DAW) nu recomandă acest lucru.

NOTĂ

Sistemul de avertizare atenție șofer (DAW) utilizează senzorul camerei video de pe parbriz. Pentru a păstra senzorul camerei video în cea mai bună stare, trebuie să respectați următoarele:

- Nu montați niciodată accesorii sau etichete pe parbriz și nu schimbați culoarea parbrizului.
- Nu amplasați NICIODATĂ obiecte reflectorizante (respectiv hârtie albă, o oglindă) pe planșa de bord. O reflexie a luminii poate provoca defectarea sistemului de avertizare atenție șofer (DAW).
- Aveți mare grijă să evitați contactul senzorului camerei video cu apa.
- Nu dezasamblați și nu loviți NICIODATĂ ansamblul camerei.
- Nu dezasamblați temporar camera video, în vederea aplicării unei folii pe geam sau a oricăror tipuri de învelișuri și accesorii. Dacă dezasamblați și reasamblați camera video, vă recomandăm să duceți vehiculul la

un dealer autorizat HYUNDAI și să verificați calibrarea sistemului.

ATENȚIE

Este posibil ca sistemul de avertizare atenție șofer (DAW) să nu funcționeze corespunzător și ca avertizarea furnizată să fie limitată, în următoarele situații:

- Performanțele detectării benzii de rulare sunt limitate. (Pentru informații suplimentare, consultați „Sistem de asistență la păstrarea benzii de rulare (LKA)” sau „Sistem de avertizare la părăsirea benzii de rulare (LDW)” din acest capitol.)
- Vehiculul este condus în mod violent sau evită brusc un obstacol (de ex. drum în lucru, alte vehicule, obiecte căzute, drum denivelat).
- Deplasarea pe direcția înainte a vehiculului este grav afectată (posibil din cauza diferenței mari între temperatura anvelopelor, uzurii inegale a anvelopelor sau geometriei incorecte a roților).

- Vehiculul abordează o curbă.
- Vehiculul se deplasează într-o zonă cu vânt puternic.
- Vehiculul se deplasează pe un drum denivelat.
- Vehiculul este controlat de următoarele sisteme de asistență la condus:
 - Sistemul de asistență la păstrarea benzii de rulare (LKA)
 - Sistemul de asistență pentru evitarea coliziunilor frontale (FCA)

ATENȚIE

Volumul mare al sistemului audio poate influența sunetele de avertizare ale sistemului de avertizare atenție șofer (DAW).

PILOT AUTOMAT (DACĂ EXISTĂ ÎN DOTARE)

Utilizare pilot automat

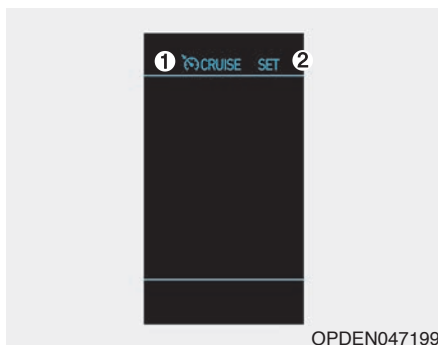



1. Indicator pilot automat
2. Indicator de setare

Pilotul automat vă permite să mențineți o viteză mai mare de aproximativ 30 km/h (20 mph), fără a apăsa pedala de accelerație.

⚠ AVERTISMENT

Luați următoarele măsuri de siguranță:

- **Setați întotdeauna limita de viteză la o valoare mai mică decât cea din țara dvs.**
- **Dacă pilotul automat este lăsat activat (lampa de control  CRUISE din cadrul grupului de instrumente este aprinsă), este posibil ca sistemul să se activeze accidental. Dezactivați pilotul automat (lampa de control  CRUISE este stinsă) dacă nu este utilizat, pentru a evita setarea accidentală a unei viteze.**
- **Utilizați sistemul numai pe autostradă și pe vreme bună.**
- **Nu utilizați sistemul, dacă menținerea unei viteze constante nu prezintă siguranță:**
 - La deplasarea în trafic aglomerat sau în cazul în care condițiile de trafic nu permit deplasarea cu viteză constantă

(Continuare)

(Continuare)

- La deplasarea pe drumuri ude, acoperite cu gheață sau zăpadă
- La deplasarea pe drumuri în pantă sau pe vânt puternic
- La deplasarea în condiții de vânt puternic
- **Nu utilizați pilotul automat la tractarea unei remorci.**

NOTĂ

La deplasarea cu sistemul cuplat, în cazul unui vehicul cu transmisie manuală, nu treceți în punctul neutru fără să apăsați pedala de ambreiaj, deoarece motorul se va supratarea. Dacă survine o astfel de situație, apăsați pedala de ambreiaj sau butonul de activare/dezactivare a pilotului automat.

i Info

- În timpul funcționării normale a sistemului, la apăsarea butonului SET sau la reactivarea sistemului după frânare, acesta va intra în funcțiune după aproximativ 3 secunde. Această întârziere este normală.
- Înainte de a activa pilotul automat, sistemul verifică dacă funcționează normal comutatorul frânelor. După cuplarea contactului sau pornirea vehiculului, apăsați cel puțin o dată pedala de accelerație.

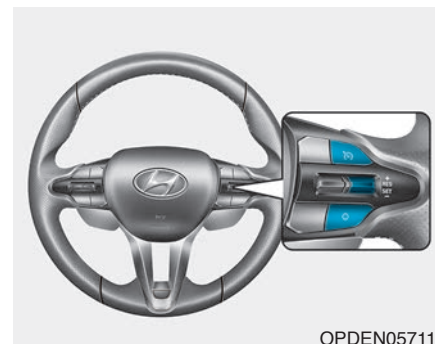

OPDEN057117

Buton pilot automat

O: dezactivează pilotul automat.

: activează sau dezactivează pilotul automat.

RES+: reia sau crește viteza de croazieră.

SET-: setează sau reduce viteza de croazieră.

Setarea vitezei de croazieră

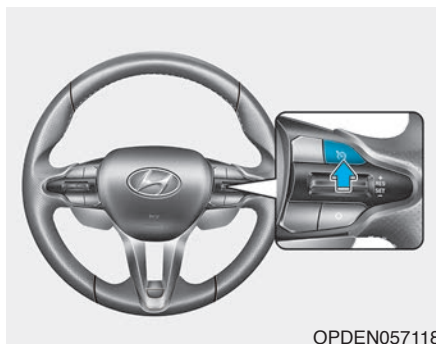

OPDEN057118

1. Pentru a activa pilotul automat, apăsați butonul  de pe volan.

Indicatorul  CRUISE se aprinde.

2. Accelerați până la viteza dorită, care trebuie să fie mai mare de 30 km/h (20 mph).

Info

La vehiculele cu transmisie manuală, după pornirea motorului trebuie să apăsați pedala de frână cel puțin o dată, pentru a seta pilotul automat.

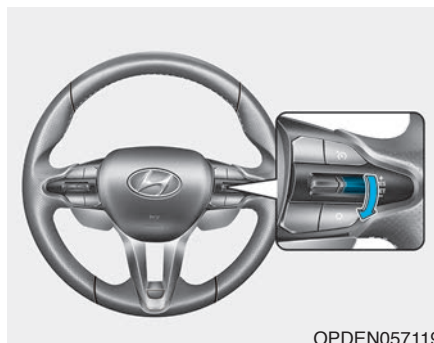

OPDEN057119

3. Apăsați comutatorul în jos (SET-) și eliberați-l. Lampa de control SET se aprinde.
4. Eliberați pedala de accelerație.

Info

La coborârea sau urcarea unei pante abrupte, este posibil ca viteza vehiculului să varieze ușor.

Creșterea vitezei de croazieră

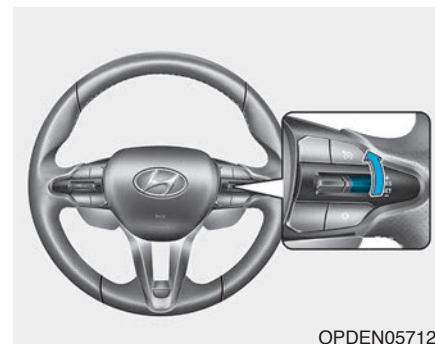

OPDEN057120

- Apăsați comutatorul în sus (RES+) și țineți-l în această poziție în timp ce monitorizați viteza setată în cadrul grupului de instrumente. Eliberați comutatorul atunci când este afișată viteza dorită, iar vehiculul va accelera până la viteza respectivă.

- Apăsați comutatorul în sus (RES+) și eliberați-l imediat. Viteza de croazieră va crește cu 2,0 km/h (1,2 mph) la fiecare apăsare a comutatorului.
- Apăsați pedala de accelerație. După ce vehiculul atinge viteza dorită, apăsați comutatorul în jos (SET-).

Reducerea vitezei de croazieră

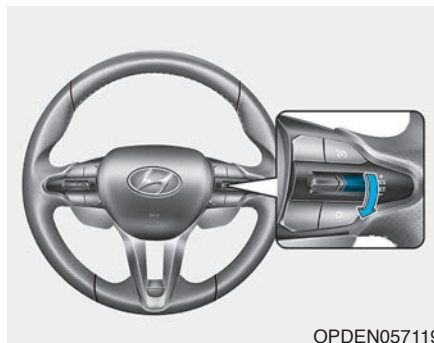

- Țineți apăsat în jos comutatorul (SET-). Vehiculul va încetini treptat. Eliberați comutatorul la viteza pe care doriți să o mențineți.
- Apăsați comutatorul în jos (SET-) și eliberați-l imediat. Viteza de croazieră se va reduce cu 2,0 km/h (1,2 mph) la fiecare apăsare a comutatorului.

Apăsați ușor pedala de frână. După ce vehiculul atinge viteza dorită, apăsați comutatorul în jos (SET-).

Accelerarea temporară cu pilotul automat activat



Apăsați pedala de accelerație. La ridicarea piciorului de pe accelerație, vehiculul revine la viteza setată anterior.

Dacă apăsați comutatorul în jos (SET-) atunci când viteza de croazieră este mai mare decât viteza setată, pilotul automat menține această viteză.

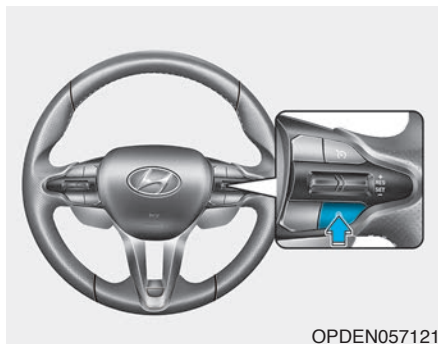
Pilotul automat se dezactivează dacă:





OPDEN057121

- Apăsați pedala de frână.
- Apăsați pedala de ambreiaj.
- Apăsați butonul O de pe volan.
- Apăsați butonul . Se sting indicatoarele  CRUISE și SET.

- Reduceți viteza vehiculului la mai puțin de aproximativ 30 km/h (20 mph).
- Activați controlul electronic al stabilității (ESC).

i Info

Fiecare dintre aceste acțiuni va anula pilotul automat (lampa de control SET din grupul de instrumente se stinge), dar numai apăsarea butonului  va dezactiva sistemul. Dacă doriți să reveniți la viteza de croazieră setată anterior, apăsați în sus (RES+) comutatorul de pe volan. Dacă sistemul nu a fost dezactivat de la butonul , veți reveni la viteza setată anterior.

Pentru a reveni la viteza de croazieră presetată

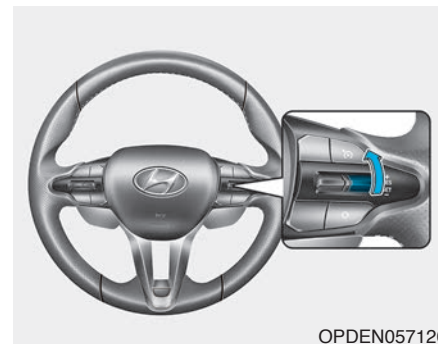



OPDEN057120

Apăsați comutatorul în sus (RES+). Dacă viteza vehiculului este mai mare de 30 km/h (20 mph), vehiculul va relua viteza presetată.

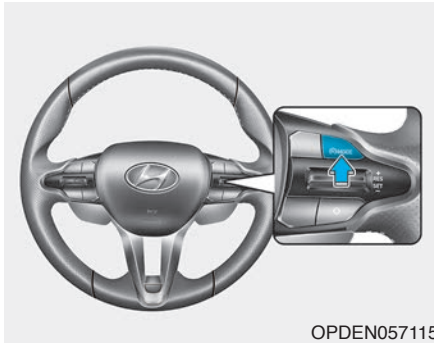
Dezactivarea pilotului automat



- Apăsați butonul  (lampa de control  CRUISE se stinge).

CONDIȚII SPECIALE DE DEPLASARE

Condiții periculoase de deplasare

Când vă confrunțați cu condiții dificile de deplasare, cum ar fi apă, zăpadă, gheață, noroi sau nisip, luați măsurile de siguranță următoare:

- Conduceți cu prudență și lăsați o distanță mai mare de frânare.
- Evitați frânarea sau manevrele bruște.
- Dacă v-ați blocat în zăpadă, noroi sau nisip, treceți transmisia în treapta 2. Accelerați încet, pentru a preveni patinarea roților.
- Dacă vehiculul s-a blocat în zăpadă, gheață sau noroi, utilizați nisip, sare, lanțuri antiderapante sau alte materiale antiderapante sub roți pentru a asigura o aderență suplimentară.

Balansarea vehiculului

Dacă este necesară balansarea vehiculului pentru a-l scoate din zăpadă, nisip sau noroi, roțiți mai întâi volanul stânga - dreapta, pentru a curăța zona din jurul roților față. Apoi treceți transmisia între marșarier (R) și o treaptă de viteză pentru mers înainte.

Încercați să evitați patinarea roților și nu forțați motorul.

Pentru a preveni uzarea transmisiei, așteptați până când roțile nu se mai învârt, înainte de a schimba vitezele. Eliberați pedala de accelerație atunci când schimbați vitezele și apăsați ușor pedala de accelerație atunci când transmisia este cuplată. Învingerea ușoară a roților înainte și înapoi provoacă o mișcare de balansare, care este posibil să permită eliberarea vehiculului.

AVERTISMENT

Dacă vehiculul este blocat și roțile patinează excesiv, temperatura anvelopelor poate crește foarte rapid. Dacă anvelopele se deteriorează poate surveni o explozie de cauciuc. Acest lucru este periculos - este posibil să provocați rănirea dvs. și a celor din jur. Nu utilizați această procedură dacă în apropierea vehiculului se află alte persoane sau obiecte.

Dacă încercați să eliberați vehiculul, acesta se poate supraîncălzi rapid și poate provoca un incendiu în compartimentul motor și alte defecțiuni. Încercați să evitați pe cât posibil patinarea roților, pentru a preveni supraîncălzirea anvelopelor sau a motorului. NU permiteți patinarea roților cu o viteză mai mare de 56 km/h (35 mph).

i Info

Înainte de balansarea vehiculului, sistemul ESC (dacă există în dotare) trebuie dezactivat.

NOTĂ

Dacă după câteva balansări vehiculul nu se deblochează, tractați-l cu ajutorul unui vehicul de tractare, pentru a evita supraîncălzirea motorului și eventuala defectare a transmisiei și anvelopelor. Consultați „Tractare” în capitolul 6.

Negocierea virajelor

Evitați frânarea sau schimbarea treptei de viteză în curbe, în special când carosabilul este ud. Este de preferat ca virajele să fie abordate cu viteză redusă.

Conducusul pe timp de noapte

Conducusul pe timp de noapte prezintă mai multe pericole decât conducusul pe timp de zi. Iată câteva sfaturi importante de care este bine să țineți cont:

- Încetiniți și măriți distanța față de celelalte vehicule, deoarece vizibilitatea pe timp de noapte este redusă mult, în special în zone unde nu există iluminare stradală.
- Reglați oglinzile retrovizoare, pentru a reduce efectul de orbire provocat de farurile celorlalte vehicule.
- Păstrați farurile curate și reglate corespunzător. Farurile murdare sau reglate necorespunzător vor reduce mult vizibilitatea pe timp de noapte.
- Evitați să priviți direct în lumina

farurilor vehiculelor care circulă din sens opus. Veți avea senzația de orbire temporară și vor trece câteva secunde până când ochii se vor reobișnui cu întunericul.

Conducusul pe timp de ploaie

Ploaia și drumurile ude pot face conducusul periculos. Iată câteva aspecte de care trebuie să țineți cont când conduceți pe ploaie sau pe carosabil alunecos:

- Încetiniți și măriți distanța dintre vehicule. Ploaia torențială reduce vizibilitatea și provoacă o creștere a distanței de frânare.
- Dezactivați pilotul automat. (dacă există în dotare)
- Înlocuiți lamelele ștergătoarelor de parbriz când acestea lasă urme sau nu mai curăță complet parbrizul.
- Asigurați-vă că anvelopele nu sunt uzate. Dacă anvelopele sunt uzate, o frânare bruscă pe o suprafață udă poate provoca un derapaj și un accident. **Consultați „Profil anvelope” în capitolul 7.**

- Aprindeți farurile, pentru a fi văzut mai bine de către ceilalți participanți la trafic.
- Deplasarea cu viteză mare prin bălți poate afecta frânele. Dacă sunteți nevoit să treceți prin bălți, reduceți viteza.
- Dacă bănuți că frânele sunt ude, apăsați pedala de frână ușor în timp ce conduceți, până când frânele funcționează din nou normal.

Acvoplanarea

În cazul în care carosabilul este suficient de ud și circulați cu viteză suficient de mare, este posibil ca suprafața de contact a anvelopelor să fie redusă sau ca de fapt să nu existe contact între anvelope și suprafața de rulare. În cazul în care carosabilul este alunecos, cel mai bun sfat este să ÎNCETINIȚI.

Riscul de acvoplanare crește odată cu uzarea profilului anvelopelor, consultați „Profil anvelope” în capitolul 7.

Conducusul în zone inundate

Evitați deplasarea prin zone inundate, cu excepția cazului în care apa nu depășește baza butucului roții. Reduceți viteza atunci când treceți prin apă. Adaptați distanța de oprire la condițiile de deplasare, deoarece este posibil ca performanțele de frânare să fie mai reduse.

După ce ați rulat prin apă, uscați frânele prin apăsarea ușoară și repetată a pedalei de frână în timpul deplasării.

Conducusul pe autostradă

Anvelope

Reglați presiunea în anvelope la valoarea recomandată. Dacă sunt prea dezumflate, este posibil ca anvelopele să se supraîncălzească și să se deterioreze.

Nu utilizați anvelope uzate sau deteriorate, care este posibil să aibă aderență și frânare deficitare.

i Info

Nu umflați anvelopele la o presiune mai mare decât cea admisă, specificată pe anvelope.

Combustibil, lichid de răcire și ulei de motor

La deplasarea cu viteze mari pe autostradă se consumă mai mult combustibil decât la deplasarea cu viteze mai reduse. La deplasarea pe autostradă mențineți o viteză moderată, pentru a economisi combustibil. Înainte de a porni la drum, verificați nivelul lichidului de răcire și al uleiului de motor.

Curele de transmisie

În cazul în care cureaua de transmisie nu este bine întinsă sau este deteriorată, este posibil ca motorul să se supraîncălzească.

PE TIMP DE IARNĂ

Condițiile atmosferice de iarnă grea provoacă uzura sporită a anvelopelor și alte probleme. Pentru a minimiza problemele aferente conducusului pe timp de iarnă, respectați sfaturile de mai jos:

Info

Pentru informații despre anvelopele de iarnă și lanțurile antiderapante în limbile respective (bulgară, maghiară, islandeză, polonă), consultați anexa.

Zăpadă sau gheață

Trebuie menținută o distanță de siguranță până la vehiculul din față.

Frânați ușor. Viteza ridicată, accelerarea rapidă, frânările bruște și abordarea rapidă a virajelor sunt periculoase. La decelerare, se recomandă utilizarea intensivă a frânei de motor. La frânarea bruscă pe un carosabil acoperit cu zăpadă sau gheață este posibil ca vehiculul să derapeze.

Pentru a conduce prin zăpadă adâncă, se recomandă utilizarea anvelopelor de iarnă sau a lanțurilor antiderapante.

Luați întotdeauna la dvs. echipamente de urgență. Iată unele dintre aceste echipamente: lanțuri antiderapante, lanț sau cablu de tractare, lanternă, steaguri de semnalizare, nisip, lopată, cabluri de curent, racletă, mănuși, cizme, pătură etc.

Anvelope de iarnă

AVERTISMENT

Anvelopele de iarnă trebuie să corespundă dimensiunii și tipului de anvelope standard ale vehiculului. În caz contrar, este posibil ca siguranța și manevrabilitatea vehiculului să fie afectate.

Dacă temperatura suprafeței de rulare este mai mică de 7 °C (45 °F), vă recomandăm să utilizați lanțuri antiderapante. Consultați tabelul de mai jos și utilizați anvelopele de iarnă recomandate pentru vehiculul dvs.

Anvelopă standard		Anvelopă de iarnă recomandată	
Dimensiuni anvelope	Dimensiuni jante	Dimensiuni anvelope	Dimensiuni jante
225/40ZR18	7,5Jx18	225/40R18	7,5Jx18
235/35R19	8,0Jx19		

Dacă montați anvelope de iarnă, asigurați-vă că acestea sunt umflate la aceeași presiune cu anvelopele originale. Montați anvelope de iarnă la toate cele patru roți, pentru a adapta manevrabilitatea vehiculului în funcție de condițiile de rulare. Tracțiunea asigurată de anvelopele de iarnă pe drumuri uscate nu este la fel de performantă ca cea asigurată de anvelopele originale ale vehiculului. Verificați împreună cu dealerul de anvelope care este viteza maximă recomandată.

i Info

Nu montați anvelope cu nituri înainte de a verifica reglementările locale și municipale cu privire la posibilele restricții privind utilizarea acestora.

Anvelope de vară

- Anvelopele de vară sunt utilizate pentru a beneficia de cel mai bun comportament rutier pe drumuri uscate.
- Dacă temperatura scade sub 7°C sau conduceți pe drumuri acoperite cu gheață sau cu zăpadă, anvelopele de vară își pierd performanțele și tracțiunea, deoarece aderența acestora scade semnificativ.
- Dacă temperatura scade sub 7°C sau conduceți pe drumuri acoperite cu gheață sau cu zăpadă, pentru siguranța deplasării utilizați anvelope de iarnă sau all season cu aceleași dimensiuni ca anvelopele standard ale vehiculului. Anvelopele de iarnă și cele all season dispun de marcaje M+S.
- La utilizarea anvelopelor M+S, pentru siguranța deplasării montați anvelope cu același profil și fabricate de același producător.
- Dacă sunt utilizate anvelope M+S cu indice de viteză mai mic decât cel al anvelopelor de vară standard ale vehiculului, aveți grijă să nu depășiți limita de viteză admisă pentru anvelopele M+S.

Lanțuri antiderapante



Deoarece talonul anvelopelor cu profil radial este mai subțire decât al altor tipuri de anvelope, este posibil ca la montarea anumitor tipuri de lanțuri antiderapante, anvelopele să se deterioreze. De aceea, este recomandată utilizarea anvelopelor de iarnă, în locul lanțurilor antiderapante. Nu montați lanțuri antiderapante pe vehiculele echipate cu jante din aliaj ușor; dacă utilizarea lor este absolut necesară, utilizați lanțuri subțiri. Dacă trebuie utilizate lanțuri antiderapante, folosiți piese originale HYUNDAI și montați lanțurile după ce consultați instrucțiunile de montare a acestora. Deteriorarea vehiculului provocată de utilizarea lanțurilor antiderapante necorespunzătoare nu este acoperită de garanția producătorului.

NOTĂ

Dacă vehiculul dispune de anvelope 235/35R19, nu utilizați lanțuri antiderapante; acestea pot deteriora vehiculul (jantele, suspensia și caroseria).

Info

- **Montați lanțuri antiderapante numai la roțile din față. Montarea lanțurilor antiderapante asigură o aderență suplimentară, dar nu previne derapajul în lateral.**
- **Nu montați anvelope cu nituri înainte de a verifica reglementările locale și municipale cu privire la posibilele restricții privind utilizarea acestora.**

Montare lanțuri antiderapante

La montarea lanțurilor antiderapante, respectați instrucțiunile producătorului și montați-le cât mai strâns posibil. Dacă sunt montate lanțuri antiderapante, conduceți încet (cu o viteză mai mică de 30 km/h (20 mph)). Dacă auziți că lanțurile antiderapante ating caroseria sau șasiul, opriți vehiculul și strângeți lanțurile. Dacă tot ating caroseria, încetiniți până când acest lucru nu se mai întâmplă. Imediat ce începeți să rulați pe drumuri curățate, demontați lanțurile antiderapante.

Când montați lanțurile antiderapante, parcați vehiculul pe o suprafață plană, în afara traficului. Aprindeți luminile de avarie, iar dacă aveți la dispoziție un triunghi reflectorizant, așezați-l în spatele vehiculului. Înainte de a monta lanțuri antiderapante, selectați întotdeauna poziția P (parcare), activați frâna de parcare și opriți motorul.

AVERTISMENT

Este posibil ca utilizarea lanțurilor antiderapante să afecteze manevrabilitatea vehiculului:

- **Nu depășiți viteza de 30 km/h (20 mph) sau limita de viteză recomandată de producător, oricare dintre acestea este mai mică.**
- **Conduceți cu atenție și evitați denivelările, gropile, virajele strânse și alte pericole întâlnite pe traseu, care pot balansa vehiculul.**
- **Evitați virajele strânse sau blocarea roților la frânare.**

NOTĂ

La utilizarea lanțurilor antiderapante:

- Este posibil ca lanțurile antiderapante necorespunzătoare sau montate incorect să deterioreze conductele de frână, suspensia, caroseria și roțile vehiculului.
- Utilizați lanțuri din sârmă sau din clasa SAE „S”.
- Dacă lanțurile lovesc caroseria, strângeți-le din nou.
- Pentru a preveni deteriorarea caroseriei, strângeți lanțurile după aproximativ 0,5~1,0 km (0,3~0,6 mile).
- Nu utilizați lanțuri antiderapante pe vehiculele echipate cu jante din aliaj. Dacă utilizarea acestora este absolut necesară, folosiți lanțuri subțiri.
- Pentru a preveni deteriorarea componentelor vehiculului, utilizați lanțuri cu un diametru mai mic de 12 mm (0,47 inch).

Precauții pe timp de iarnă

Utilizați lichid de răcire etilen glicol de calitate

Vehiculul dvs. este livrat cu lichid de răcire etilen glicol de calitate. Acesta este singurul tip de lichid de răcire care trebuie utilizat, deoarece ajută la prevenirea coroziunii sistemului de răcire, unge pompa de apă și previne înghețul. Asigurați-vă că înlocuiți sau completați nivelul lichidului de răcire în conformitate cu programul de întreținere din capitolul 7. Înainte de venirea iernii, testați lichidul de răcire pentru a vă asigura că punctul de îngheț este potrivit pentru temperaturile anticipate.

Verificați bateria și cablurile

Temperaturile scăzute afectează performanțele bateriei. **Verificați bateria și cablurile, conform indicațiilor din capitolul 7.** Starea bateriei poate fi verificată de către dealerul autorizat HYUNDAI sau la un service.

Dacă este cazul, utilizați ulei de iarnă

În unele regiuni, pe timp de iarnă este recomandată utilizarea unui ulei mai puțin vâcos. Pentru informații suplimentare, consultați capitolul 8. Dacă nu sunteți siguri cu privire la uleiul recomandat pe timp de iarnă, consultați un dealer autorizat HYUNDAI.

Verificați bujiile și sistemul de aprindere

Verificați bujiile conform indicațiilor din capitolul 7. Dacă este cazul, înlocuiți-le. Verificați toate componentele și cablurile sistemului de aprindere pentru a vă asigura că nu sunt crăpate, uzate sau deteriorate.

Prevenire înghețare încuietori

Pentru a preveni înghețarea încuietorilor, introduceți în gaura cheii glicerină sau lichid de dezghețare aprobat. Dacă o încuietoare este acoperită cu gheață, pulverizați lichid de dezghețare aprobat. Dacă încuietorea este înghețată pe dinăuntru, aceasta se poate dezgheța încălzind cheia. Utilizați cu atenție cheia încălzită, pentru a nu vă răni.

În sistemul de spălare geamuri, utilizați soluție antiîngheț aprobată

Pentru a preveni înghețarea lichidului în sistemul de spălare, adăugați soluție antiîngheț aprobată, în conformitate cu instrucțiunile de pe recipient. Lichidul de spălare antiîngheț este disponibil la dealerul autorizat HYUNDAI și la majoritatea magazinelor de piese auto. Nu utilizați lichid de răcire pentru motor sau alte tipuri de antigel, deoarece este posibil ca acestea să deterioreze vopseaua.

Nu permiteți înghețarea frânei de parcare

În anumite situații, este posibil ca frâna de parcare să se blocheze în poziția activat. Acest lucru se întâmplă mai ales dacă în jurul sau în apropierea frânelor spate există o acumulare de gheață ori dacă frânele sunt ude. Dacă există riscul ca frâna de parcare să înghețe, activați-o temporar, cu selectorul de viteze în treapta 1, dacă vehiculul este parcat în rampă și în R (marșarier), dacă este parcat în pantă. De asemenea, blocați în prealabil roțile din spate, pentru a împiedica deplasarea vehiculului. Dezactivați apoi frâna de parcare.

Nu permiteți acumularea de gheață sau zăpadă în zona podelei

În unele cazuri, este posibil ca pe sub aripi să se acumuleze gheață și zăpadă, ceea ce poate împiedica direcția. La deplasarea în condiții grele de iarnă, verificați periodic podeaua, pentru a vă asigura că mișcarea roților din față și a pieselor sistemului de direcție nu este obstructată.

Echipeamente de urgență

Echipeamentul de urgență corespunzător trebuie utilizat în funcție de condițiile atmosferice. Iată unele din aceste echipamente: lanțuri antidezapante, lanț sau cablu de remorcare, lanternă, steaguri de semnalizare, nisip, lopată, cabluri de pornire, racletă, mănuși, cizme, pătură etc.

Nu amplasați obiecte sau materiale în compartimentul motor

În caz contrar, este posibil ca acestea să provoace defectarea motorului sau să se aprindă, deoarece pot bloca răcirea motorului. O astfel de defecțiune nu va fi acoperită de garanția producătorului.

TRACTAREA UNEI REMORCI (PENTRU EUROPA)

Dacă utilizați vehiculul pentru remorcare, trebuie să consultați mai întâi reglementările legale în vigoare din țara dvs. Acestea pot fi diferite în funcție de tipul de tractare (rulotă, vehicul sau alt tip de vehicul sau aparat). Pentru informații suplimentare legate de remorcare, solicitați ajutorul unui dealer autorizat HYUNDAI.

Conducusul cu o remorcă atașată diferă de conducusul normal al vehiculului. Tractarea înseamnă schimbări la nivel de manevrabilitate, rezistență și consum de combustibil. Tractarea în siguranță necesită echipament adecvat și utilizarea corespunzătoare a acestuia. Deteriorarea vehiculului provocată de tractarea necorespunzătoare a unei remorci nu este acoperită de garanția producătorului.

Această secțiune conține multe sfaturi pentru tractare și reguli de siguranță verificate în timp. Multe dintre acestea sunt importante pentru siguranța dvs. și a pasagerilor. Citiți cu atenție această secțiune înainte de a tracta o remorcă.

AVERTISMENT

Luați următoarele măsuri de siguranță:

- Dacă nu utilizați echipamentul corespunzător și/sau nu conduceți adecvat, atunci când tractați o remorcă puteți pierde controlul vehiculului. De exemplu, dacă remorca este prea grea, este posibil ca frânele să nu funcționeze corespunzător. Este posibilă rănirea gravă sau decesul pasagerilor. Tractați o remorcă numai dacă ați respectat toate indicațiile din această secțiune.
- Înainte de tractare, asigurați-vă că nu sunt depășite greutatea totală a remorcii, GCW (sarcina maximă în combinație), GVW (masă totală maximă autorizată), GAW (sarcina maximă pe punte) și sarcina pe cârligul de remorcare.
- La tractarea unei remorci, asigurați-vă că dezactivați sistemul ISG.

Info - pentru Europa

- Masa totală maximă admisă pe puntea spate nu trebuie depășită cu mai mult de 15%, iar masa totală maximă admisă a vehiculului nu trebuie depășită cu mai mult de 10% sau 100 kg (220,4 lbs), oricare dintre valori este mai mică. În acest caz, nu depășiți viteza de 100 km/h (62,1 mph) pentru vehiculele din categoria M1 sau de 80 km/h (49,7 mph) pentru vehiculele din categoria N1.
- Dacă un vehicul din categoria M1 tractează o remorcă, sarcina suplimentară pe cupla de tractare poate provoca depășirea sarcinii maxime admise a anvelopelor, dar nu cu mai mult de 15%. În acest caz, nu depășiți viteza de 100 km/h (62,1 mph) și creșteți presiunea de umflare a anvelopelor cu cel puțin 0,2 bari.

Dacă vă hotărâți să tractați o remorcă

Iată câteva recomandări importante pentru tractarea unei remorci:

- Aveți în vedere utilizarea unui sistem de control al balansului. Puteți solicita un astfel de sistem unui dealer de echipamente de tractare.
- Pentru a permite un rodaj adecvat al motorului, nu tractați o remorcă în primii 2.000 km (1.200 mile). Nerespectarea acestei recomandări poate provoca defecțiuni grave ale motorului și transmisiei.
- La tractarea unei remorci, consultați un dealer autorizat HYUNDAI, pentru informații suplimentare privind echipamentele suplimentare, cum ar fi un kit de tractare etc.
- Conduceți întotdeauna cu viteză moderată (sub 100 km/h (60 mph)) și nu depășiți restricțiile de viteză pentru tractare.
- La abordarea unei pante, nu depășiți viteza de 70 km/h (45 mph) sau limita de viteză recomandată pentru tractare, oricare dintre acestea este mai mică.
- Respectați cu strictețe limitele de greutate și de sarcină din paginile următoare.

Greutate remorcă

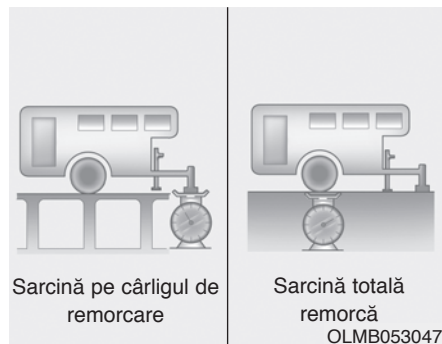

Care este masa maximă sigură a unei remorci? Nu trebuie să depășească niciodată masa totală a remorcii cu sistem de frânare. Dar, chiar și așa, poate fi prea grea. Depinde de scopul în care utilizați remorca. De exemplu, viteza, altitudinea, înclinația drumului, temperatura exterioară și distanța pe care trebuie tractată remorca - toate sunt importante. Greutatea totală a remorcii depinde și de echipamentele speciale montate pe vehicul.

Sarcină pe cârlig

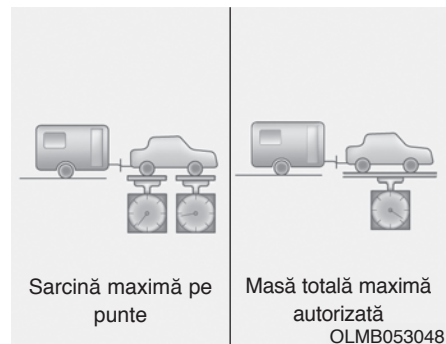

Cârligul de remorcă reprezintă o greutate ce trebuie luată în calcul, deoarece influențează masa totală maximă autorizată a vehiculului (GVW). Greutatea cârligului de remorcă trebuie să fie maxim 10% din greutatea totală a remorcii, în limitele sarcinii maxime admise pe cârligul de remorcă.

Cântăriți remorca după încărcare, apoi cântăriți cârligul de remorcă separat, pentru a verifica dacă greutatea este acceptabilă. Dacă greutățile nu sunt corecte, va trebui să le corecți prin simpla mutare a unor obiecte în remorcă.

AVERTISMENT

Luați următoarele măsuri de siguranță:

- La încărcarea unei remorci, nu distribuiți niciodată mai multă greutate pe spate decât pe față. Partea din față a remorcii trebuie încărcată cu aproximativ 60% din sarcina totală a remorcii, iar partea din spate cu aproximativ 40%.
- Nu depășiți niciodată limita maximă de greutate a remorcii sau a echipamentului de remorcare. Încărcarea necorespunzătoare poate provoca defectarea vehiculului și/sau răniri grave. Verificați încărcarea și greutatea pe un cântar comercial sau la un post de poliție de pe autostradă, echipat cu cântar.

Info

Performanțele scad odată cu creșterea altitudinii. Pornind de la 1.000 m deasupra nivelului mării, greutatea vehiculului/remorcii (greutatea remorcii + masa totală maximă autorizată a vehiculului) trebuie redusă cu 10% pentru fiecare creștere cu 1.000 m a altitudinii.

Înălțime și greutate de referință, la tractarea unei remorci (pentru Europa)

Articol		2.0 T-GDI
Sarcină maximă remorcă kg (lbs.)	Cu sistem de frânare	1600 (3527)
	Fără sistem de frânare	700 (1543)
Sarcina maximă statică pe verticală admisă pe cupla de remorcare kg (lbs.)		75 (165)
Distanța recomandată de la centrul roții spate la punctul de cuplare mm (inch)	5 Door	860 (33,9)
	Fastback	975 (38,34)

Echipamente pentru tractarea unei remorci

Cârlige de remorcare

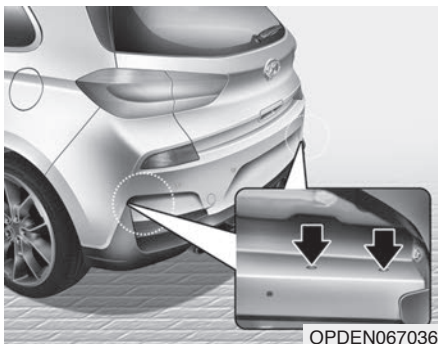

i Info

Orificiile de montaj pentru bara de tractare sunt amplasate pe ambele părți ale planșeului, în spatele roților din spate.

Este important să utilizați echipamente de remorcare adecvate. Camioanele mari care depășesc vehiculul dvs., vântul din lateral și drumurile accidentate, iată câteva motive pentru care trebuie să utilizați echipament adecvat. Câteva reguli de urmat:

- Trebuie să dați găuri în caroserie pentru a instala cârligul de remorcare? Dacă da, după demontarea cârligului de remorcare, astupați găurile. Dacă nu le astupați, monoxidul de carbon (CO) din gazele de eșapament poate pătrunde în vehicul, la fel și murdăria și apa.
- Barele de protecție ale vehiculului nu sunt proiectate pentru montarea cârligelor de remorcare. Nu montați cârlige de remorcare închiriate sau alte tipuri de cârlige de remorcare cu prindere pe bara de protecție. Utilizați numai un cârlig de remorcare cu fixare pe șasiu, care nu se montează pe bara de protecție.
- Cârligul de remorcare este un accesoriu HYUNDAI, pe care îl puteți achiziționa de la un dealer HYUNDAI.

Lanțuri de siguranță

Trebuie să atașați întotdeauna lanțuri de siguranță între vehicul și remorcă. Puteți obține instrucțiuni pentru lanțurile de siguranță de la orice dealer de echipamente de remorcare sau de la producătorul remorcii. La montarea lanțurilor de siguranță, respectați recomandările producătorului. Montați lanțurile suficient de lejer pentru a putea aborda virajele. Nu permiteți ca lanțurile de siguranță să atingă solul.

Frâne remorcă

Dacă remorca este echipată cu sistem de frânare, asigurați-vă că acesta respectă reglementările locale, că sistemul este bine montat și că funcționează corespunzător.

Dacă greutatea remorcii depășește greutatea maximă admisă pentru remorci fără sistem de frânare, remorca necesită propriul sistem de frânare. Citiți și respectați instrucțiunile aferente sistemului de frânare al remorcii, pentru a-l putea instala, regla și întreține în mod corespunzător. Nu modificați sistemul de frânare al vehiculului.

⚠️ AVERTISMENT

Nu utilizați o remorcă echipată cu sistem de frânare propriu, dacă nu sunteți absolut sigur că ați configurat corect sistemul de frânare. Aceasta nu este o lucrare pentru amatori. Adresați-vă unui atelier specializat și competent pentru a executa această lucrare.

Tractarea unei remorci

Tractarea unei remorci necesită experiență. Înainte de a porni la drum, trebuie să vă familiarizați cu remorca. Obișnuiți-vă cu manevrarea și frânarea vehiculului când are atașată o remorcă. Nu uitați că vehiculul pe care-l conduceți este acum mai lung și nu răspunde la comenzi la fel de prompt ca în absența remorcii.

Înainte de a porni motorul, verificați cârligul de remorcare și platforma, lanțurile de siguranță, racordurile electrice, luminile, anvelopele și frânele.

În timpul călătoriei, verificați periodic siguranța ancorării bagajelor, funcționarea sistemului de semnalizare și frânele remorcii.

Distanța

Păstrați o distanță cel puțin dublă față de vehiculul din față, comparativ cu distanța ce trebuie păstrată dacă nu tractați o remorcă. Acest lucru vă ajută să evitați situațiile care impun frânările violente și virajele bruște.

Depășirea

Când tractați o remorcă și depășiți alt vehicul, distanța pentru depășire este mai mare. Și, pentru că vehiculul este acum mai lung din cauza remorcii, va trebui să treceți cu mult de vehiculul depășit, înainte de a reveni pe banda dvs.

Marșarier

Țineți partea de jos a volanului cu o singură mână. Apoi, pentru a deplasa remorca spre stânga, rotiți volanul spre stânga. Pentru a deplasa remorca spre dreapta, rotiți volanul spre dreapta. Când rulați în marșarier conduceți încet și, dacă este posibil, apelați la o persoană care să vă ghideze.

Efectuarea virajelor

Când virati în timp ce tractați o remorcă, abordați virajele mai larg decât în mod normal. Procedând astfel, remorca nu va lovi bordurile, semnele de circulație, copacii sau alte obiecte. Evitați manevrele bruște. Semnalizați din timp.

Semnalizatoare de direcție

La tractarea unei remorci, vehiculul trebuie să aibă semnalizare și circuit electric separat pentru remorcă. Săgețile indicatoare de culoare verde de pe planșa de bord vor clipi când semnalizați un viraj sau la schimbarea benzii de rulare. Conectate corect, lămpile remorcii

vor clipi și ele, pentru a atenționa ceilalți participanți la trafic de intenția de a vira, schimba banda sau opri.

Când tractați o remorcă, săgețile indicatoare de culoare verde de pe planșa de bord clipesc, chiar dacă becurile lămpilor de pe remorcă s-au ars. Astfel, puteți crede că șoferii din spate văd semnalizarea pe care o faceți, dar de fapt aceștia nu o văd. Este important să verificați periodic dacă lămpile remorcii funcționează. Verificați-le, de asemenea, ori de câte ori conectați și deconectați circuitul electric.

⚠ AVERTISMENT

Nu conectați sistemul de iluminare al remorcii direct la sistemul de iluminare al vehiculului. Utilizați un cablaj electric aprobat pentru remorcă. În caz contrar, este posibil ca sistemul electric al vehiculului să se defecteze și/sau să vă răniți. Pentru asistență, consultați un dealer autorizat HYUNDAI.

Conducusul pe drumuri înclinate

Reduceți viteza și treceți într-o treaptă de viteză inferioară când coborâți o pantă lungă sau abruptă. Dacă nu utilizați o treaptă de viteză inferioară, va trebui să utilizați frânele atât de mult, încât se vor supraîncălzi și eficiența acestora va scădea.

Dacă urcați o rampă, treceți într-o treaptă de viteză inferioară și reduceți viteza la aproximativ 70 km/h (45 mph), pentru a reduce posibilitatea de supraîncălzire a motorului și transmisiei.

NOTĂ

Pentru a preveni supraîncălzirea motorului și/sau transmisiei:

- La tractarea remorcii pe pante abrupte (mai mari de 6%), fiți atenți la temperatura lichidului de răcire, pentru a vă asigura că motorul nu se supraîncălzeste. Dacă acul indicator al lichidului de răcire motor se apropie de simbolul „130”, trageți pe dreapta și opriți imediat ce puteți face acest lucru în siguranță, apoi lăsați motorul să meargă la ralanti până se răcește. După ce motorul s-a răcit suficient, puteți porni din nou la drum.
- Dacă tractați o remorcă în condiții de încărcare maximă a vehiculului și a remorcii, este posibil ca motorul sau transmisia să se supraîncălzească. Când conduceți în astfel de condiții, permiteți motorului să meargă la ralanti până se răcește. După ce motorul sau transmisia s-a răcit suficient, puteți porni din nou la drum.

(Continuare)

(Continuare)

- La tractarea unei remorci, este posibil ca viteza vehiculului să fie mult mai mică decât a celorlalți participanți la trafic, în special la urcarea pantelor. La urcarea unei pante atunci când tractați o remorcă, utilizați banda din dreapta. Adaptați viteza vehiculului la limita maximă admisă pentru tractarea unei remorci, înclinarea pantei și masa remorcii.

Parcarea în pantă

În general, nu trebuie să parcați în pantă vehiculul cu remorca atașată.

Totuși, dacă trebuie să parcați remorca în pantă, procedați astfel:

1. Trageți vehiculul în parcare.
Roțiți volanul, pentru a sprijini roțile de bordură (spre dreapta, dacă vehiculul se deplasează la vale, spre stânga, dacă vehiculul se deplasează la deal).
2. Treceți transmisia în punctul neutru.
3. Activați frâna de parcare și opriți motorul.
4. Amplasați cale de blocare la roțile remorcii, pe partea dinspre vale a acestora.
5. Porniți motorul, țineți apăsată pedala de frână, treceți în punctul neutru, dezactivați frâna de parcare și eliberați ușor frânele până când calele de blocare a roților remorcii absorb sarcina.
6. Acționați din nou frâna de serviciu și frâna de parcare.

7. Treceți schimbătorul de viteze în treapta 1, dacă vehiculul este parcat în rampă și în poziția R (marșarier), dacă este parcat în pantă.
8. Opriti motorul și eliberați pedala de frână, dar lăsați frâna de parcare activată.

AVERTISMENT

Pentru a preveni rănirea gravă sau decesul:

- **Nu părăsiți vehiculul, dacă nu ați activat complet frâna de parcare. Dacă ați lăsat motorul pornit, este posibil ca vehiculul să se deplaseze pe neașteptate. Este posibilă rănirea gravă sau decesul dvs. și a pasagerilor.**
- **Nu apăsați pedala de accelerație pentru a ține vehiculul oprit în rampă.**

Când sunteți gata de plecare, după parcare în pantă

1. Cu schimbătorul de viteze în punctul neutru, acționați frânele și țineți pedala de frână apăsată în timp ce:
 - Porniți motorul;
 - Selectați o viteză; și
 - Dezactivați frâna de parcare.
2. Ridicați încet piciorul de pe pedala de frână.
3. Conduceți încet până când remorca s-a eliberat din calele de blocare.
4. Opriti și rugați pe o persoană să ridice și să depoziteze calele de blocare.

Întreținerea la tractarea unei remorci

Dacă tractați o remorcă în mod frecvent, vehiculul trebuie verificat mai des. O atenție deosebită trebuie acordată uleiului de motor, lichidului transmisiei automate, lubrifiantului pentru punți și lichidului sistemului de răcire. Starea frânelor trebuie, de asemenea, verificată frecvent. Dacă tractați o remorcă, este bine să examinați aceste elemente, înainte de a porni la drum. Nu uitați, de asemenea, să întrețineți remorca și cârligul de remorcare. Respectați programul de întreținere care însoțește remorca și verificați-o periodic. Este recomandat să verificați remorca de fiecare dată când o utilizați. Foarte important, toate piulițele și șuruburile cârligului de remorcare trebuie să fie bine strânse.

NOTĂ

Pentru a preveni defectarea vehiculului:

- **Din cauza greutății mari tractate, este posibil ca motorul să se supraîncălzească, dacă conduceți pe un drum în rampă sau pe vreme foarte călduroasă. Dacă indicatorul lichidului de răcire motor indică o supraîncălzire a acestuia, dezactivați sistemul de aer condiționat și opriți vehiculul într-o zonă sigură, pentru a permite motorului să se răcească.**
- **Nu opriți motorul dacă este supraîncălzit.**
(Lăsați motorul să meargă la ralanti până se răcește)
- **Dacă vehiculul nu este echipat cu sistem de aer condiționat, trebuie să instalați un ventilator de răcire, pentru a îmbunătăți performanțele motorului atunci când tractați o remorcă.**

GREUTATE VEHICUL

Pe portiera șoferului există două etichete care prezintă greutatea pe care vehiculul a fost proiectat să o poată transporta: eticheta cu informații despre anvelope și sarcină și eticheta de identificare.

Înainte de încărcarea vehiculului, familiarizați-vă cu următorii termeni de identificare a greutății vehiculului; puteți găsi termenii în fișa tehnică și pe eticheta de identificare:

Greutate de bază la gol

Aceasta este greutatea vehiculului cu rezervorul plin și toate echipamentele standard. Nu include pasagerii, bagajele sau echipamentele opționale.

Greutate la gol vehicul

Aceasta este greutatea vehiculului nou cumpărat de la dealer plus echipamentele montate ulterior.

Sarcină utilă

Aceasta include greutatea adăugată la greutatea de bază la gol, inclusiv bagajele și echipamentele opționale.

GAW (sarcină maximă pe punte)

Aceasta este greutatea totală pe fiecare punte (față și spate) - inclusiv greutatea la gol a vehiculului și sarcina utilă.

GAWR (sarcină maximă autorizată pe punte)

Aceasta este greutatea maximă admisă care poate fi suportată de o singură punte (față sau spate). Această valoare poate fi regăsită pe eticheta de identificare. Sarcina maximă pe fiecare punte nu trebuie să depășească niciodată GAWR.

GVW (masă totală vehicul)

Aceasta este greutatea de bază la gol plus greutatea bagajelor și a pasagerilor.

GVWR (masă totală maximă autorizată)

Aceasta este sarcina maximă admisă a vehiculului complet încărcat (inclusiv toate opțiunile, echipamentele, pasagerii și bagajele). GVWR este indicată pe eticheta de identificare de pe pragul șoferului.

Supraîncărcarea

AVERTISMENT

Sarcina maximă pe punte (GAWR) și masa totală maximă a vehiculului (GVWR) sunt înscrise pe eticheta de pe ușa șoferului (sau pasagerului). Depășirea acestor valori poate provoca un accident sau defectarea vehiculului. Puteți calcula greutatea încărcăturii prin cântărirea bagajelor (și persoanelor), înainte de a le instala în vehicul. Aveți grijă să nu supraîncărcați vehiculul.

În situații de urgență

Lumini de avarie.....	6-2	Etichetă cric.....	6-21
În caz de urgență în timpul deplasării	6-2	Declarație de conformitate CE pentru cric	6-22
Dacă motorul se oprește în timpul deplasării	6-2	Dacă aveți o pană de cauciuc	
Dacă motorul se oprește în intersecții sau		(cu kit de depanare anvelope) – tip A	6-23
la trecerile la nivel cu calea ferată	6-2	Introducere	6-23
Dacă aveți o pană de cauciuc în timpul deplasării	6-3	Note privind utilizarea în siguranță a kitului	
Dacă motorul nu pornește.....	6-3	de depanare anvelope	6-24
Dacă motorul nu se învâрте sau dacă se învâрте		Componente kit de depanare anvelope	6-25
încet	6-3	Utilizare kit de depanare anvelope	6-26
Dacă motorul se învâрте normal dar		Verificare presiune în anvelope	6-28
nu pornește.....	6-4	Dacă aveți o pană de cauciuc	
Pornire prin conectare la o baterie auxiliară....	6-4	(cu kit de depanare anvelope) – tip B.....	6-30
Dacă motorul se supraîncălzește	6-7	Introducere	6-30
Sistem de monitorizare presiune în anvelope		Note privind utilizarea în siguranță a kitului	
(TPMS).....	6-8	de depanare anvelope	6-31
Verificați presiunea în anvelope	6-8	Componente kit de depanare anvelope	6-32
Sistem de monitorizare presiune în anvelope.....	6-9	Utilizare kit de depanare anvelope	6-33
Indicator presiune redusă în anvelope	6-10	Verificare presiune în anvelope	6-35
Indicator poziție anvelopă cu presiune redusă și		Tractare.....	6-37
presiune în anvelope.....	6-10	Serviciu de remorcare	6-37
Indicator defecțiune TPMS (sistem de		Cârlig de tractare demontabil	6-38
monitorizare presiune în anvelope).....	6-12	Tractare de urgență.....	6-39
Înlocuirea unei roți cu TPMS	6-12	Echipamente pentru situații de urgență.....	6-41
Dacă aveți o pană de cauciuc		Extinctor	6-41
(cu roată de rezervă).....	6-15	Trusă de prim ajutor	6-41
Cric și scule.....	6-15	Triunghi reflectorizant.....	6-41
Schimbarea unei roți	6-16	Manometru	6-41

LUMINI DE AVARIE

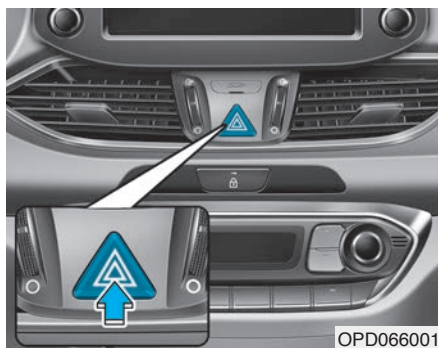

Luminile de avarie sunt un sistem de avertizare pentru ca ceilalți șoferi să fie extrem de precauți când se apropie, depășesc sau trec pe lângă vehiculul dvs.

Acestea trebuie utilizate ori de câte ori se execută o reparație de urgență sau dacă vehiculul este oprit pe marginea drumului.

Pentru a activa sau dezactiva luminile de avarie, apăsați butonul luminilor de avarie, indiferent de poziția contactului. Butonul se află pe panoul consolei centrale. Toate semnalizatoarele de direcție vor clipi simultan.

- Luminile de avarie funcționează indiferent dacă vehiculul se deplasează sau staționează.
- Dacă luminile de avarie sunt activate, semnalizatoarele de direcție nu funcționează.

ÎN CAZ DE URGENȚĂ ÎN TIMPUL DEPLASĂRII

Dacă motorul se oprește în timpul deplasării

- Reduceți treptat viteza, menținând direcția vehiculului. Trageți pe dreapta într-un loc sigur.
- Activați luminile de avarie.
- Încercați să porniți din nou motorul. Dacă vehiculul nu pornește, vă recomandăm să contactați un dealer autorizat HYUNDAI.

Dacă motorul se oprește în intersecții sau la trecerile la nivel cu calea ferată

Dacă motorul se oprește în intersecții sau la trecerile la nivel cu calea ferată, treceți schimbătorul de viteze în punctul N (neutru) și împingeți vehiculul într-un loc sigur, dacă acest lucru se poate face în siguranță.

Dacă aveți o pană de cauciuc în timpul deplasării

Dacă aveți pană de cauciuc:

- Ridicați piciorul de pe pedala de accelerație și încetiniți menținând direcția. Nu frânați imediat și nu încercați să trageți pe dreapta, deoarece puteți pierde controlul asupra vehiculului și provoca un accident. Dacă automobilul a încetinit îndeajuns de mult, frânați ușor și trageți pe dreapta. Opriti pe o suprafață plană și solidă. Dacă sunteți pe autostradă, nu parcați în zona mediană, între cele două sensuri de deplasare.

- După oprirea vehiculului, apăsați butonul luminilor de avarie, treceți schimbătorul de viteze în punctul neutru, activați frâna de parcare și treceți contactul în poziția LOCK/OFF.
- Rugați pasagerii să coboare. Asigurați-vă că pasagerii coboară pe partea opusă traficului.
- La depanarea unei pene de cauciuc, respectați celelalte sfaturi din acest capitol.

DACĂ MOTORUL NU PORNEȘTE

Dacă motorul nu se învâрте sau dacă se învâрте încet

- Asigurați-vă că ați apăsasat complet pedala de ambreiaj.
- Verificați bornele bateriei, pentru a vă asigura că sunt curate și strânse.
- Aprindeți plafoniera. Dacă lumina pâlpâie sau se stinge la acționarea demarorului, bateria este descărcată.

Nu porniți vehiculul prin împingere sau tractare. Este posibil ca această operație să provoace defectarea vehiculului. **Consultați instrucțiunile pentru „Pornire prin conectare la altă baterie” din acest capitol.**



ATENȚIE

Pornirea prin împingere sau tragere poate provoca suprasolicizarea catalizatorului, care poate provoca defectarea sistemului de control al emisiilor.

Dacă motorul se învâрте normal dar nu pornește

- Verificați nivelul combustibilului și realimentați, dacă este cazul.

Dacă motorul tot nu pornește, vă recomandăm să solicitați ajutorul unui dealer autorizat HYUNDAI.

PORNIRE PRIN CONECTARE LA O BATERIE AUXILIARĂ

Dacă este efectuată în mod necorespunzător, pornirea prin conectarea la o baterie auxiliară poate fi periculoasă. Pentru a preveni rănirea gravă sau defectarea vehicului, respectați procedura de pornire prin conectare la o baterie auxiliară din acest capitol. Dacă aveți neclarități cu privire la pornirea corectă prin conectare la o baterie auxiliară, vă recomandăm să apelați la un tehnician de service sau la un serviciu de tractare.

⚠ AVERTISMENT

Pentru a preveni **RĂNIREA GRAVĂ** sau **DECESUL** dvs. sau a persoanelor din zonă, luați întotdeauna măsurile de siguranță următoare atunci când interveniți la baterie sau în apropierea acesteia:



Citiți întotdeauna și respectați întocmai instrucțiunile următoare de manipulare a bateriei.



Purtați ochelari care protejează ochii împotriva stropilor de acid.



Nu vă apropiați de baterie cu flacără deschisă, cu scânteii sau cu materiale care scot fum.

(Continuare)

(Continuare)



Hidrogenul este un gaz foarte inflamabil și este întotdeauna prezent în celulele bateriei, putând provoca o explozie, dacă este aprins.



Nu lăsați bateriile la îndemâna copiilor.



Bateriile conțin acid sulfuric, o substanță foarte corozivă. Acidul nu trebuie să vină în contact cu pielea, ochii, hainele.

Dacă acidul pătrunde în ochi, clătiți ochii cu apă curată cel puțin 15 minute și adresați-vă imediat unui medic. Dacă acidul intră în contact cu pielea, spălați bine zona. Dacă simțiți durere sau o senzație de arsură, adresați-vă imediat unui medic.

(Continuare)

(Continuare)

- La ridicarea unei baterii cu carcasă din plastic, presiunea prea mare aplicată asupra acesteia este posibil să provoace scurgerea acidului. Ridicați bateria cu ajutorul unui suport sau ridicați-o de colțurile opuse.
- Nu încercați să porniți prin conectarea la o baterie auxiliară, dacă bateria dvs. este înghețată.
- Nu încercați NICIODATĂ să reîncărcați bateria dacă sunt conectate cablurile.
- Sistemul electric de aprindere funcționează la tensiune mare. Nu atingeți NICIODATĂ aceste componente dacă motorul este pornit sau dacă este cuplat contactul.
- Nu permiteți cablurilor de conectare (+) și (-) să se atingă. Este posibil să sară scântei.
- Dacă bateria este descărcată sau înghețată, este posibil să se fisureze sau să explodeze, în momentul în care porniți prin conectare o baterie auxiliară.

NOTĂ

Pentru a preveni defectarea vehiculului:

- Utilizați numai o sursă de alimentare de 12 V (baterie sau sistem de pornire) pentru a porni prin conectare la o baterie auxiliară.
- Nu încercați să porniți vehiculul prin împingere.

i Info

O baterie casată necorespunzător poate afecta mediul înconjurător și sănătatea oamenilor. Casați bateria în conformitate cu legile și reglementările locale.

Procedura de pornire prin conectare la o baterie auxiliară

1. Așezați vehiculele suficient de aproape pentru a putea utiliza cablurile de conectare, dar nu permiteți vehiculelor să se atingă.
2. Evitați ventilatoarele sau alte părți mobile din compartimentul motor, chiar dacă nu este cuplat contactul vehiculelor.
3. Dezactivați toate dispozitivele electrice precum radioul, luminile, aerul condiționat etc. Treceți schimbătorul de viteze în punctul neutru și activați frâna de parcare. Decuplați contactul ambelor vehicule.

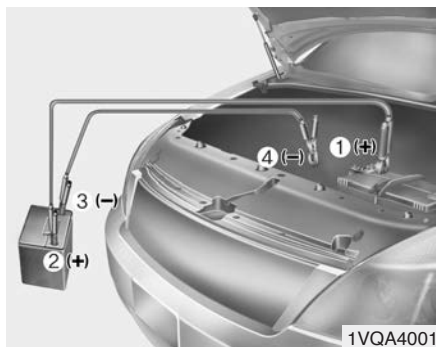

4. Conectați cablurile de conectare respectând ordinea indicată în imagine. Conectați mai întâi un cablu la borna roșie pozitivă (+) a bateriei vehiculului dvs. (1).
5. Conectați celălalt capăt al cablului la borna roșie pozitivă (+) a bateriei vehiculului care acordă asistență (2).
6. Conectați celălalt cablu la borna neagră negativă (-) a bateriei vehiculului care acordă asistență (3).

7. Conectați celălalt capăt al celui de-al doilea cablu la borna neagră negativă (-) a masei șasiului vehiculului dvs. (4).

Capetele celor două cabluri de conectare trebuie să fie conectate corect la bornele bateriilor și la masă și nu trebuie să se atingă de nimic altceva. Nu vă aplecați peste baterie când faceți conexiunile.

8. Porniți motorul vehiculului care acordă asistență și lăsați-l să meargă la aproximativ 2.000 rpm timp de câteva minute. Apoi porniți vehiculul.

Dacă vehiculul nu pornește după câteva încercări, probabil că prezintă o defecțiune. În acest caz, solicitați asistență calificată. În cazul în care cauzele descărcării bateriei nu sunt cunoscute, verificați vehiculul la un dealer autorizat HYUNDAI.

Deconectați cablurile de conectare în ordinea inversă conectării:

1. Deconectați cablul de la masa neagră, negativă (-) a șasiului vehiculului dvs. (4).
2. Deconectați celălalt capăt al cablului de la borna neagră, negativă (-) a bateriei vehiculului care acordă asistență (3).
3. Deconectați celălalt cablu de la borna roșie, pozitivă (+) a bateriei vehiculului care acordă asistență (2).
4. Deconectați celălalt capăt al cablului de la borna, roșie pozitivă (+) a bateriei vehiculului dvs. (1).

DACĂ MOTORUL SE SUPRAÎNCĂLZEȘTE

Dacă indicatorul de temperatură este în zona roșie, dacă se observă o scădere a puterii motorului sau dacă se aud zgomote puternice, probabil că motorul s-a supraîncălzit. Dacă survine o astfel de situație, trebuie să:

1. Trageți pe dreapta și să opriți imediat ce puteți face acest lucru în siguranță.
2. Treceți schimbătorul de viteze în punctul neutru și activați frâna de parcare. Dacă este pornit aerul condiționat, opriți-l.
3. Dacă se observă scurgeri de lichid de răcire de sub vehicul sau dacă iese abur de sub capotă, opriți motorul. Nu deschideți capota până când nu se mai observă scurgeri de lichid sau de abur. Dacă nu există nicio pierdere vizibilă de lichid de răcire și nici abur, lăsați motorul pornit și asigurați-vă că ventilatorul de răcire funcționează. Dacă ventilatorul nu funcționează, opriți motorul.

⚠️ AVERTISMENT

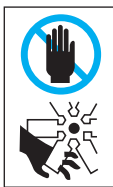

Pentru a preveni răni-rea gravă, țineți mâi-nile, îmbrăcămintea și sculele la distanță de piesele aflate în mișcare, cum ar fi ventilatorul de răcire și cureaua de transmisie, în timp ce este pornit motorul.

4. Verificați ca scurgerile de lichid să nu provină de la radiator, de la furtunuri sau de sub vehicul. (Dacă aerul condiționat era pornit, este normal ca la oprire să se observe scurgeri de apă rece sub vehicul.)
5. Dacă există pierderi de lichid de răcire, opriți imediat motorul și vă recomandăm să solicitați ajutorul unui dealer autorizat HYUNDAI.

⚠️ AVERTISMENT



Nu demontați NICIODATĂ bușonul radiatorului sau bușonul de golire dacă motorul și radiatorul sunt fierbinți. Lichidul de răcire și aburul fierbinți pot țâșni cu presiune în afară, provocând răni-ri grave.

Opriti motorul și așteptați până se răcește. Fiți foarte atenți când demontați bușonul radiatorului. Înfășurați un prosop gros în jurul bușonului și rotiți-l încet în sens antiorar, până la prima oprire. Dați-vă la o parte și așteptați până la eliberarea presiunii din sistemul de răcire. Când sunteți siguri că toată presiunea a fost eliberată, apăsați pe bușon cu un prosop gros și continuați să-l rotiți în sens antiorar până la demontarea completă.

SISTEM DE MONITORIZARE PRESIUNE ÎN ANVELOPE (TPMS) (DACĂ EXISTĂ ÎN DOTARE)

6. Dacă nu puteți depista cauza supraîncălzirii, așteptați până când temperatura revine la normal. Dacă s-a pierdut lichid de răcire, completați cu lichid de răcire până la semnul de jumătate de pe vasul de expansiune.
7. Fiți atenți la orice semne de supraîncălzire. Dacă motorul se supraîncăleşte din nou, vă recomandăm să solicitați ajutorul unui dealer autorizat HYUNDAI.

ATENȚIE

- Pierderile importante de lichid de răcire indică o scurgere în sistemul de răcire. Vă recomandăm să verificați sistemul la un dealer autorizat HYUNDAI.
- Dacă motorul se supraîncăleşte din cauza scăderii nivelului lichidului de răcire, adăugarea bruscă de lichid de răcire poate provoca fisurarea motorului. Pentru a preveni deteriorarea, adăugați lichid de răcire încet și în cantități mici.

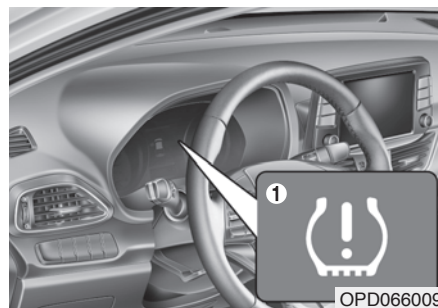

- (1) Indicator presiune redusă în anvelope/indicator defecțiune TPMS
- (2) Indicator poziție anvelopă cu presiune redusă și indicator presiune în anvelope (afișat pe ecranul LCD)

Verificați presiunea în anvelope

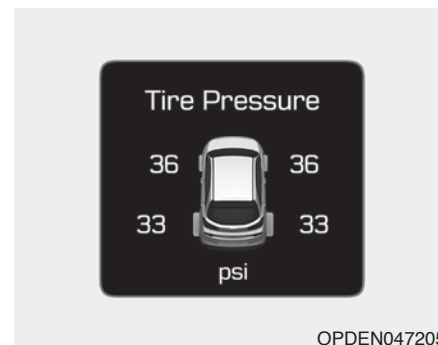

- Presiunea în anvelope poate fi verificată în modul Assist (asistență) al grupului de instrumente.
- **Consultați „Moduri ecran LCD” în capitolul 3.**
- Presiunea în anvelope este afișată la câteva minute de la pornirea motorului și la plecarea de pe loc.
- Dacă presiunea în anvelope nu este afișată atunci când vehiculul este oprit, se afișează mesajul „Drive to display” (pentru afișare, porniți de pe loc). După deplasare, verificați presiunea în anvelope.

- Valoarea afișată a presiunii poate să fie diferită de cea măsurată cu ajutorul unui manometru.
- Presiunea în anvelope poate fi modificată în modul setări utilizator al grupului de instrumente.
- psi, kpa, bar (**Consultați „Moduri LCD” în capitolul 3).**

Sistem de monitorizare presiune în anvelope

AVERTISMENT

Umflarea excesivă sau insuficientă a anvelopelor reduce durata de exploatare a acestora, afectează manevrabilitatea și poate provoca o explozie, care poate duce la pierderea controlului asupra vehiculului și la un accident.

Fiecare anvelopă, inclusiv roata de rezervă (dacă există în dotare) trebuie verificată lunar la rece și umflată la presiunea recomandată de producătorul vehiculului, marcată pe plăcuța de identificare a vehiculului sau pe eticheta cu informații despre presiunea în anvelope. (Dacă vehiculul este echipat cu anvelope de dimensiuni diferite față de cele indicate pe plăcuța de identificare a vehiculului sau pe eticheta cu informații despre presiunea în anvelope, trebuie să identificați presiunea de umflare corectă a anvelopelor respective.)

Ca măsură suplimentară de siguranță, vehiculul dvs. a fost echipat cu un sistem de monitorizare a presiunii în anvelope (TPMS), care aprinde un indicator atunci când una sau mai multe dintre anvelopele vehiculului au o presiune mult mai redusă decât cea normală. Dacă indicatorul presiunii reduse în anvelope se aprinde, trebuie să opriți și să verificați anvelopele cât mai curând posibil și să le umflați la presiunea recomandată. Deplasarea cu o anvelopă foarte dezumflată provoacă supraîncălzirea acestora și poate duce la defecțarea sa. De asemenea, presiunea redusă în anvelope afectează consumul de combustibil și durata de utilizare a anvelopelor și poate afecta manevrabilitatea și distanța de frânare.

Rețineți că TPMS nu înlocuiește întreținerea corectă a anvelopelor și este responsabilitatea șoferului să asigure menținerea unei presiuni corecte în anvelope, chiar dacă presiunea redusă nu a atins nivelul de declanșare a aprinderii indicatorului TPMS de presiune redusă în anvelope.

Vehiculul dvs. mai este echipat și cu un indicator de defecțiune TPMS, care arată dacă sistemul nu funcționează corect. Indicatorul de defecțiune TPMS este același cu cel pentru presiune redusă în anvelope. Dacă sistemul detectează o defecțiune, indicatorul clipește aproximativ un minut, apoi rămâne aprins. Această secvență va continua la următoarele porniri ale vehiculului, cât timp defecțiunea nu este remediată. Dacă indicatorul de defecțiune s-a aprins, este posibil ca sistemul să nu poată detecta sau semnala corespunzător presiunea redusă în anvelope.

Defecțiunile TPMS pot apărea din foarte multe motive, inclusiv montarea sau înlocuirea anvelopelor sau permutarea acestora, situații care pot afecta funcționarea corectă a sistemului TPMS. Verificați întotdeauna indicatorul de defecțiune TPMS după înlocuirea uneia sau mai multor anvelope sau roți, pentru a vă asigura că înlocuirea sau permutarea nu afectează funcționarea sistemului TPMS.

NOTĂ

Dacă survine una dintre situațiile de mai jos, vă recomandăm să verificați sistemul la un dealer autorizat HYUNDAI.

- 1. La cuplarea contactului sau pornirea motorului, indicatorul de defecțiune TPMS/presiune redusă în anvelope se aprinde pentru 3 secunde.**
- 2. Indicatorul de defecțiune TPMS rămâne aprins după ce clipește aproximativ 1 minut.**
- 3. Indicatorul de poziție anvelopă cu presiune redusă rămâne aprins.**



Indicator presiune scăzută în anvelope



OPDEN047202

Indicator poziție anvelopă cu presiune redusă și indicator presiune în anvelope

Dacă lămpile de avertizare sistem de monitorizare presiune în anvelope se aprind, iar pe ecranul LCD apare mesajul de avertizare, presiunea în una dintre anvelope este semnificativ mai redusă decât cea normală. Lampa de avertizare poziție anvelopă cu presiune redusă indică anvelopa cu probleme, prin aprinderea lămpii de poziție corespunzătoare.

Dacă oricare dintre indicatoare se aprinde, reduceți imediat viteza, nu forțați pe viraje și luați în calcul mărirea distanțelor de frânare. Opiți și verificați anvelopele cât mai curând posibil. Umflați anvelopele la presiunea recomandată pe plăcuța de identificare a vehiculului sau pe eticheta cu informații despre presiunea în anvelope, amplasată în partea exterioară a stâlpului central de pe partea șoferului. Dacă nu puteți ajunge la vulcanizare sau dacă anvelopa nu ține aerul pompat, înlocuiți anvelopa cu pană cu roata de rezervă.

După înlocuirea anvelopei cu pană cu roata de rezervă, dacă rulați timp de 10 minute cu o viteză mai mare de 25 km/h veți observa următoarele:

- Indicatorul de defecțiune TPMS poate clipi aproximativ 1 minut, apoi rămâne aprins continuu, deoarece senzorul TPMS nu este montat pe roata de rezervă.

NOTĂ

Roata de rezervă nu este echipată cu un senzor de măsurare a presiunii.

 **ATENȚIE**

larna sau pe vreme rece, indicatorul presiune redusă în anvelope s-ar putea aprinde dacă presiunea în anvelope a fost reglată la valoarea recomandată atunci când afară era cald. Acest lucru nu înseamnă că TPMS este defect, deoarece temperatura mai redusă provoacă o scădere a presiunii în anvelopă.

Când mergeți dintr-o zonă cu vreme caldă într-o zonă cu vreme rece sau invers, ori dacă există variații de temperatură, trebuie să verificați presiunea în anvelope și să o ajustați la valoarea recomandată.

 **AVERTISMENT**

Probleme provocate de presiunea redusă

Presiunea semnificativ mai redusă în anvelope poate destabiliza vehiculul și favorizează pierderea controlului asupra acestuia și creșterea distanțelor de frânare.

Continuarea călătoriei cu presiune redusă în anvelope va provoca supraîncălzirea și deteriorarea anvelopelor.



Indicator defecțiune TPMS (sistem de monitorizare presiune în anvelope)

Indicatorul de defecțiune TPMS se aprinde după ce clipește aproximativ 1 minut, dacă sistemul de monitorizare a presiunii în anvelope este defect.

Vă recomandăm să verificați sistemul la un dealer autorizat HYUNDAI.

NOTĂ

Dacă sistemul TPMS este defect, indicatorul poziție anvelopă cu presiune redusă nu se va afișa, chiar dacă vehiculul are o anvelopă dezumflată.



ATENȚIE

- Indicatorul de defecțiune TPMS poate clipi timp de aproximativ 1 minut și rămâne aprins continuu dacă vehiculul se află în apropierea cablurilor de alimentare cu energie electrică sau a antenelor radio, cum ar fi la un post de poliție, birouri sau instituții publice, stații de emisie, instituții militare, aeroporturi sau turnuri de emisie etc. Acestea pot afecta funcționarea normală a sistemului de monitorizare a presiunii în anvelope (TPMS).
- Indicatorul de defecțiune TPMS poate clipi aproximativ 1 minut și apoi rămâne aprins continuu, dacă sunt utilizate lanțuri antiderapante sau dacă în vehicul sunt utilizate unele dispozitive electronice cum ar fi un notebook, un încărcător pentru telefonul mobil, un demaror sau un sistem de navigație extern etc.

Acestea pot afecta funcționarea normală a sistemului de monitorizare a presiunii în anvelope (TPMS).

Înlocuirea unei roți cu TPMS

Dacă aveți o pană de cauciuc, indicatoarele de presiune redusă și poziție se vor aprinde. Vă recomandăm să verificați sistemul la un dealer autorizat HYUNDAI.



ATENȚIE

Se recomandă să nu utilizați niciodată o substanță de reparare a penelor de cauciuc neaprobată de dealerul HYUNDAI pentru a repara și/sau umfla o anvelopă dezumflată. Aceasta poate provoca defectarea senzorului de presiune în anvelopă.

Fiecare roată este echipată cu un senzor de presiune montat în spatele ventilului. Trebuie utilizate roți speciale TPMS. Se recomandă ca depanarea anvelopelor să fie efectuată de către un dealer autorizat HYUNDAI.

După înlocuirea anvelopei cu pană cu roata de rezervă, dacă rulați timp de 10 minute cu o viteză mai mare de 25 km/h veți observa următoarele:

- Indicatorul de defecțiune TPMS poate clipi aproximativ 1 minut, apoi rămâne aprins continuu, deoarece senzorul TPMS nu este montat pe roata de rezervă.

Este posibil să nu puteți să constatați că o anvelopă este dezumflată doar uitându-vă la ea. Utilizați întotdeauna un manometru de calitate pentru a măsura presiunea în anvelope. Rețineți că o anvelopă caldă (datorită deplasării cu vehiculul) va avea o presiune mai mare decât o anvelopă rece (datorită staționării timp de cel puțin 3 ore și deplasării pe o distanță mai mică de 1,6 km (1 milă) în timpul celor 3 ore).

Lăsați anvelopa să se răcească înainte de a măsura presiunea. Asigurați-vă întotdeauna că anvelopa este rece înainte de a o umfla la presiunea recomandată.

O anvelopă rece înseamnă că vehiculul a stat timp de 3 ore sau că a mers mai puțin de 1,6 km (1 milă) în acest timp.

AVERTISMENT

- **TPMS nu vă poate avertiza în cazul unei explozii de cauciuc provocate de factori externi, precum cuie sau alte obiecte.**
- **Dacă simțiți că vehiculul a devenit instabil, luați imediat piciorul de pe pedala de accelerație, frânați ușor și constant și trageți ușor pe dreapta.**

⚠️ AVERTISMENT

Modificarea sau dezactivarea componentelor sistemului TPMS poate afecta capacitatea sistemului de a avertiza șoferul asupra presiunii reduse în anvelope și/sau a defecțiunilor TPMS. Modificarea sau dezactivarea componentelor sistemului TPMS poate anula garanția piesei respective a vehiculului.

⚠️ AVERTISMENT

Pentru EUROPA

- Nu modificați vehiculul, este posibil ca funcționarea TPMS să fie afectată.
- Este posibil ca jantele disponibile în comerț să nu dispună de senzor TPMS.

Pentru siguranța dvs., vă recomandăm să utilizați piese de schimb de la un dealer autorizat HYUNDAI.

- Dacă utilizați jante disponibile în comerț, utilizați un senzor TPMS aprobat de un dealer autorizat HYUNDAI. Dacă vehiculul nu este echipat cu senzor TPMS sau dacă sistemul TPMS nu funcționează corespunzător, este posibil să nu treceți inspecția tehnică periodică din țara dvs.

(Continuare)

(Continuare)

*Toate vehiculele vândute pe piața EUROPEANĂ în perioada de mai jos trebuie echipate cu TPMS.

- Model nou de vehicul:
1 nov. 2012 ~
- Model curent de vehicul:
1 nov. 2014~ (în funcție de data înmatriculării vehiculului)

DACĂ AVEȚI O PĂȚĂ DE CAUCIUC (CU ROATĂ DE REZERVĂ, DACĂ EXISTĂ ÎN DOTARE)

AVERTISMENT

Schimbarea unei roți poate fi periculoasă. Pentru a reduce riscul de rănire gravă sau deces, la schimbarea unei roți, respectați instrucțiunile din această secțiune.

ATENȚIE

Ferți-vă de capătul plat al mânerului cricului. Acesta are margini ascuțite în care vă puteți tăia.

Cric și scule

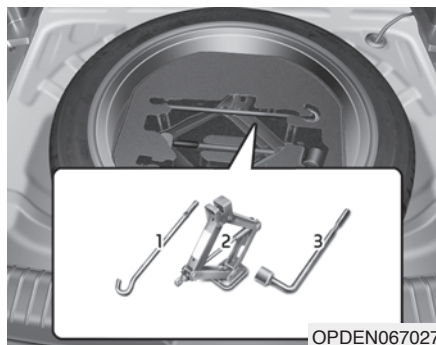

- (1) Mâner cric
- (2) Cric
- (3) Cheie pentru roți

Cricul, mânerul cricului și cheia pentru roți sunt depozitate sub podeaua portbagajului.

Cricul este proiectat pentru a fi utilizat doar pentru schimbarea roților.



Pentru a demonta roata de rezervă, rotiți în sens antiorar șurubul fluture de fixare.

Depozitați roata de rezervă în același compartiment, prin rotirea în sens orar a șurubului fluture de fixare de tip fluture.

Pentru ca sculele și roata de rezervă să nu facă zgomot, depozitați-le în locația corespunzătoare.



OPDEN067038

Dacă șurubul de tip fluture nu poate fi slăbit ușor cu mâna, puteți utiliza mânerul cricului.

1. Treceți mânerul cricului (1) prin interiorul șurubului tip fluture de fixare a roții de rezervă.
2. Rotiți în sens antiorar cu mânerul cricului șurubul tip fluture de fixare a roții de rezervă.

Schimbarea unei roți

⚠ AVERTISMENT

Un vehicul poate aluneca sau se poate deplasa de pe cric și poate provoca rănirea gravă sau decesul dvs. sau a persoanelor din apropiere. Luați următoarele măsuri de siguranță:

- Nu vă strecurați sub un vehicul ridicat pe cric.
- Nu încercați NICIODATĂ să schimbați o anvelopă dacă vehiculul este pe carosabil. Scoateți ÎNTOTDEAUNA vehiculul complet în afara carosabilului, pe o suprafață tare și plană, înainte de a încerca să schimbați o roată. Dacă nu găsiți o suprafață tare și plană și în afara carosabilului, solicitați ajutorul unui serviciu de asistență rutieră.
- Asigurați-vă că utilizați cricul din dotarea vehiculului.

(Continuare)

(Continuare)

- Amplasați ÎNTOTDEAUNA cricul pe punctele speciale de ridicare pe cric ale vehiculului și nu utilizați NICIODATĂ barele de protecție sau alte părți ale vehiculului ca suport pentru cric.
- Nu porniți și nu turați motorul cât timp vehiculul este ridicat pe cric.
- Nu permiteți niciunei persoane să rămână în vehicul dacă acesta este ridicat pe cric.
- Nu permiteți accesul copiilor pe carosabil și în vehicul.

Pentru a schimba o roată, urmați pașii de mai jos:

1. Parcați pe o suprafață plană și fermă.
2. Treceți schimbătorul de viteze în punctul neutru, activați frâna de parcare și treceți contactul în poziția LOCK/OFF.
3. Apăsați butonul luminilor de avarie.
4. Scoateți din portbagaj cheia pentru roți, cricul, mânerul cricului și roata de rezervă.

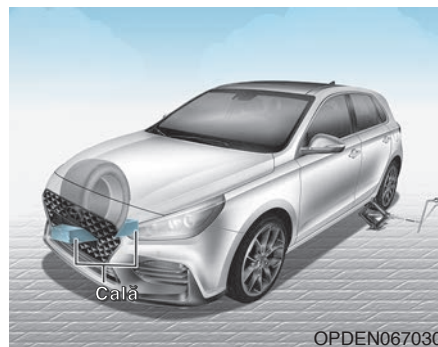

5. Blocați în față și în spate roata situată diagonal opus față de poziția anvelopei pe care o schimbați.

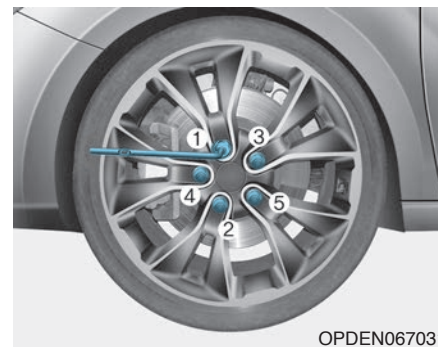

6. Slăbiți piulițele de roată o tură în sens antiorar, în ordinea indicată mai sus, dar nu le demontați până când roata nu este ridicată de la sol.

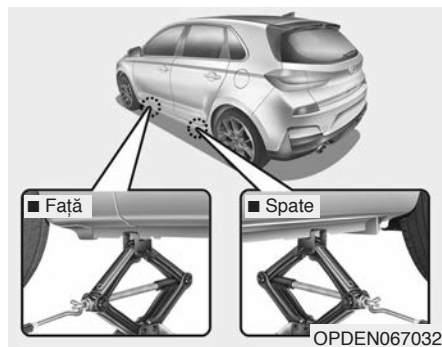

7. Așezați cricul în dreptul punctului de ridicare cel mai apropiat de roata care trebuie schimbată. Pozițiile de ridicare pe cric sunt plăci sudate pe șasiu, cu 2 creștături. Nu ridicați niciodată în altă poziție sau parte a vehiculului. Este posibil ca bandoul lateral să se deterioreze.

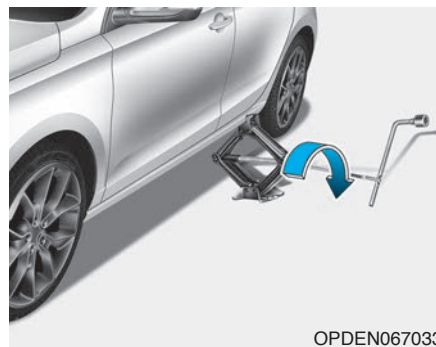

8. Introduceți mânerul cricului în cric și rotiți-l în sens orar pentru a ridica vehiculul până când roata cu pană nu mai atinge solul. Asigurați-vă că vehiculul este stabil pe cric.

9. Slăbiți piulițele de roată utilizând cheia pentru roți și scoateți piulițele cu mâna. Demontați roata de pe prezoane și amplasați-o pe sol, în afara zonei de lucru. Îndepărtați murdăria sau resturile de pe prezoane, de pe suprafețele de montare și de pe roată.

10. Montați roata de rezervă pe prezoanele butucului.

11. Strângeți la mână piulițele de roată pe prezoane, cu capătul mai mic al piulițelor îndreptat spre roată.

12. Coborâți vehiculul pe sol, rotind mânerul cricului în sens antiorar.

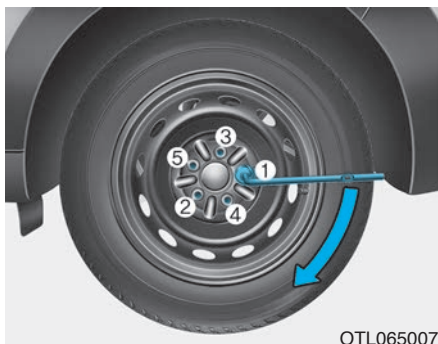

OTL065007

13. Utilizați cheia pentru roți și strângeți piulițele de roată în ordinea indicată în imagine. Verificați din nou dacă ați strâns toate piulițele de roată. După schimbarea unei roți, vă recomandăm să apelați la un dealer autorizat HYUNDAI, pentru a strânge piulițele de roată la cuplul corespunzător. **Piulițele de roată trebuie strânse la un cuplu de 11~13 kgf m (79~94 lbf ft).**

Dacă aveți un manometru, verificați presiunea în anvelope, (pentru instrucțiuni privind presiunea în anvelope, consultați „jante și anvelope” în capitolul 8). Dacă presiunea este mai mică sau mai mare decât cea recomandată, mergeți încet până la cel mai apropiat atelier de service și reglați presiunea la valoarea recomandată. După verificarea sau reglarea presiunii în anvelopă, nu uitați să montați căpăcelul ventilului. În caz contrar, este posibil ca roata să se dezumfle. Dacă pierdeți căpăcelul ventilului, înlocuiți-l de urgență cu unul nou. După schimbarea roții, fixați roata cu pană și amplasați cricul și sculele la locul lor.

NOTĂ

- După montarea roții de rezervă, verificați presiunea în aceasta cât mai curând posibil. Reglați presiunea la valoarea recomandată.
- Dacă înlocuiți anvelopele, verificați și strângeți piulițele de roată după ce parcurgeți mai mult de 50 km. Verificați din nou piulițele de roată după ce parcurgeți mai mult de 1.000 km.

⚠ ATENȚIE

Prezoanele și piulițele de roată au filet metric. La schimbarea unei roți, asigurați-vă că utilizați aceleași piulițe care au fost demontate. Dacă trebuie să înlocuiți piulițele de roată, asigurați-vă că acestea au filet metric, pentru a evita deteriorarea prezoanelor și a asigura fixarea corespunzătoare a roții pe butuc. Pentru asistență vă recomandăm să consultați un dealer autorizat HYUNDAI.

Dacă orice echipament precum cricul, piulițele de roată, prezoanele sau alte echipamente sunt deteriorate sau în stare necorespunzătoare, nu încercați să schimbați roata și solicitați asistență.

Utilizarea roții de rezervă compacte (dacă există în dotare)

Roțile de rezervă compacte sunt proiectate pentru a fi utilizate numai în situații de urgență. Dacă este montată roata de rezervă compactă, conduceți cu grijă și respectați măsurile de siguranță.

⚠️ AVERTISMENT

Pentru a preveni deteriorarea roții de rezervă compacte și pierderea controlului, care poate provoca un accident:

- **Utilizați roata de rezervă compactă numai în situații de urgență.**
- **Nu depășiți NICIODATĂ viteza de 80 km/h (50 mph).**
- **Nu depășiți sarcina maximă a vehiculului sau sarcina utilă indicată pe talonul roții de rezervă compacte.**
- **Nu utilizați în permanență roata de rezervă compactă. Reparați roata originală și montați-o cât mai curând posibil pe vehicul, pentru a evita deteriorarea roții de rezervă compacte.**

La deplasarea cu roata de rezervă compactă montată pe vehicul:

- După montarea roții de rezervă compacte, verificați presiunea în anvelopă. Presiunea în roata de rezervă compactă trebuie să fie de 420 kPa (60 psi).
- Nu intrați într-o spălătorie automată cu vehiculul pe care s-a montat o roată de rezervă compactă.
- Această roată nu trebuie utilizată pe alt vehicul, deoarece a fost concepută special pentru vehiculul dvs.
- Durata de exploatare a roții de rezervă compacte este mai mică decât a unei anvelope normale. Verificați periodic starea anvelopei roții de rezervă compacte și dacă este necesar, înlocuiți-o cu una nouă de aceeași dimensiuni și de același tip cu cea originală și montați-o pe aceeași jantă.
- Nu utilizați mai mult de o roată de rezervă compactă o dată.
- Nu tractați o remorcă dacă aveți montată roata de rezervă compactă.

NOTĂ

După repararea și montarea pe vehicul a roții originale, piulițele de roată trebuie strânse la cuplul corespunzător. Cuplul corect de strângere a piulițelor de roată este de 11~13 kgf m (79~94 lbf ft).

⚠ ATENȚIE

Pentru a preveni deteriorarea roții de rezervă compacte și a vehiculului:

- Pentru a evita toate pericolele, cum ar fi gurile de canal sau resturile, adaptați viteza la condițiile de deplasare.
- Evitați deplasarea peste obstacole. Diametrul roții de rezervă compacte este mai mic decât diametrul roților convenționale și reduce garda la sol cu aproximativ 25 mm (1 inch).
- Nu utilizați lanțuri antiderapante pe roata de rezervă compactă. Din cauza dimensiunii mai mici, lanțul antiderapant nu se va fixa corect.
- Nu utilizați roata de rezervă compactă împreună cu alte roți sau ca roată standard, împreună cu anvelope de iarnă, capace de roată sau alte ornamente.

Etichetă cric

■ Exemplu

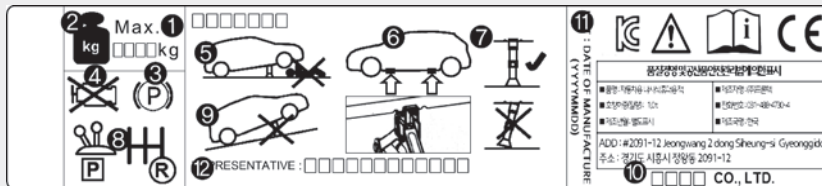



OHYK065011

Eticheta cricului prezentă pe vehicul poate fi diferită de cea din imagine. Pentru informații suplimentare, consultați eticheta fixată pe cric.

1. Denumire model
2. Sarcină maximă admisă
3. La utilizarea cricului, activați frâna de parcare.
4. La utilizarea cricului, opriți motorul.
5. Nu vă strecurați sub un vehicul ridicat pe cric.
6. Locațiile speciale de sub șasiu
7. La ridicarea pe cric, placa de bază a acestuia trebuie să fie în poziție verticală sub punctul de ridicare.
8. Treceți în marșarier, la vehiculele cu transmisie manuală sau treceți selectorul de viteze în poziția P, la vehiculele cu transmisie automată/cu ambreiaj dublu.
9. Cricul trebuie utilizat pe o suprafață solidă și plană.
10. Producător cric
11. Data fabricației
12. Reprezentant local și adresă

Declarație de conformitate CE pentru cric

	
EC Declaration of Conformity according to EC Machinery Directive 2006/42/EC	
We, FRONTEC CO., LTD. 2091-12 Jeongwang 2(i)-dong Siheung-si Gyeonggi-d ,Korea declare under our sole responsibility that the product	
Product	: JACK-ASSY
Type Designation(s)	: 1200KG, 1000KG, 800KG, 700KG, 500KG
Serial No.	: N/A (prototype)
Year of Manufacture	: 2013
to which this declaration relates is in conformity with the following standard(s) or other normative document(s):	
EN ISO12100 (2010)	Safety of machinery - General principles for design – Risk assessment and risk reduction
EN 1494/A1 (2008)	Mobile or movable jacks and associated lifting equipment
following the provisions of Directive(s):	
2006/42/EC	Directive on the approximation of the laws of Member States relating to machinery (OJ L157 Jun. 9, 2006)
<u>Siheung-si Gyeonggi-d ,Korea / 15.07.2013</u> <u>SOO HONG, MIN</u> <u>President</u> 	
(Place and date of issue)(Name and signature or equivalent making of authorized person)	
* T.C.F Compiling Location:	
- Address: PRIBORSKA 280, 739 42 FRYDEK MISTEK, CHLEBOVICE, CZECH REPUBLIC	
- Team: Purchase team	
- Company name: HANWHA L&C CZECH s.r.o	

JACKDOC14F

DACĂ AVEȚI O PANĂ DE CAUCIUC (CU KIT DE DEPARANRE ANVELOPE, DACĂ EXISTĂ ÎN DOTARE) – TIP A

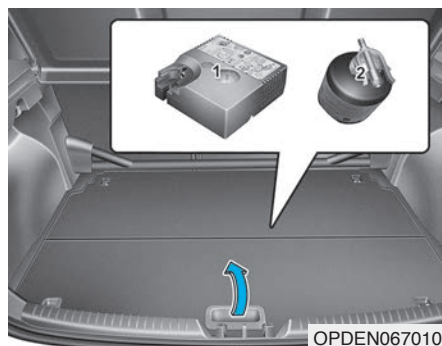

Pentru utilizarea în siguranță, citiți cu atenție instrucțiunile din acest manual, înainte de utilizare.

(1) Compresor

(2) Recipient cu etanșeizator

Kitul de depanare anvelope reprezintă o metodă temporară de reparare a anvelopei; vă recomandăm să verificați sistemul la un dealer autorizat HYUNDAI.

⚠ ATENȚIE

Dacă aveți pană la două sau mai multe roți, nu utilizați kitul de depanare anvelope, deoarece etanșeizatorul dintr-un recipient este suficient pentru depanarea unei singure pene de cauciuc.

⚠ AVERTISMENT

Nu utilizați kitul de depanare anvelope pentru a repara penele din zona talonului anvelopei. Acest lucru poate provoca un accident, ca urmare a dezumflării bruște a anvelopei.

⚠ AVERTISMENT

Reparați anvelopa cât mai curând posibil. După umflarea cu ajutorul kitului de depanare anvelope, anvelopa se poate dezumfla în orice moment.

Introducere

Cu ajutorul kitului de depanare anvelope vă puteți continua călătoria, chiar dacă vehiculul a suferit o pană de cauciuc.

Sistemul cu compresor și etanșeizator sigilează eficient și rapid majoritatea fisurilor anvelopelor unui automobil, provocate de cuie sau obiecte similare și umflă anvelopa.

După ce vă asigurați că anvelopa este etanșeizată corespunzător, conduceți cu atenție (până la 200 km (120 mile)), cu o viteză maximă de 80 km/h (50 mph), pentru a ajunge la un atelier de service sau la o vulcanizare, în vederea înlocuirii anvelopei.

Uneori, mai ales în cazul fisurilor mari sau a deteriorării talonului, este posibil ca etanșarea să nu fie completă.

Pierderea de presiune a anvelopei poate afecta negativ performanțele acesteia.

Din acest motiv, trebuie să evitați bruscarea volanului sau alte manevre periculoase, în special dacă vehiculul este foarte încărcat sau dacă este tractată o remorcă.

Kitul de depanare anvelope nu este proiectat sau destinat a fi o metodă de reparație permanentă și trebuie utilizat numai pentru o singură anvelopă. Instrucțiunile vă prezintă pas cu pas cum se etanșează temporar fisura, simplu și fiabil.

Citiți secțiunea „Note privind utilizarea în siguranță a kitului de depanare anvelope”.

AVERTISMENT

Nu utilizați kitul de depanare anvelope dacă o anvelopă este foarte deteriorată, rulând cu anvelopa pe jantă sau cu presiune insuficientă.

Kitul de depanare anvelope poate etanșa numai fisurile din zona profilului anvelopei.

Note privind utilizarea în siguranță a kitului de depanare anvelope

- Parcați vehiculul la marginea drumului, pentru a putea utiliza kitul de depanare anvelope fără a stânjeni traficul.
- Pentru a vă asigura că vehiculul nu

se deplasează, chiar dacă acesta este pe un drum destul de drept, activați întotdeauna frâna de parcare.

- Utilizați kitul de depanare anvelope numai pentru etanșarea/umflarea anvelopelor automobilelor. Kitul de depanare anvelope poate etanșa numai fisurile din zona profilului anvelopei.
- Nu îl utilizați pentru motociclete, biciclete sau pentru orice alte tipuri de anvelope.
- Dacă atât janta cât și anvelopa sunt deteriorate, pentru siguranța dvs., nu utilizați kitul de depanare anvelope.
- Este posibil ca utilizarea kitului de depanare anvelope să nu fie eficientă pentru pene de cauciuc mai mari de aproximativ 6 mm (0,24 inch).

Dacă după utilizarea kitului de depanare anvelope, anvelopa nu poate fi utilizată, vă recomandăm să contactați un dealer autorizat HYUNDAI.

- Nu utilizați kitul de depanare anvelope dacă o anvelopă este foarte deteriorată, rulând cu anvelopa pe jantă sau cu presiune insuficientă.
- Nu îndepărtați orice obiecte străine - cum ar fi cuie sau șuruburi - care au penetrat anvelopa.

- Cu condiția ca vehiculul să fie în exterior, lăsați motorul pornit. În caz contrar, este posibil ca utilizarea compresorului să provoace descărcarea bateriei.
- Nu lăsați niciodată kitul de depanare anvelope nesupravegheat în timp ce este utilizat.
- Nu lăsați compresorul pornit mai mult de 10 min. o dată, deoarece este posibil să se supraîncălzească.
- Nu utilizați kitul de depanare anvelope, dacă temperatura exterioară este mai mică de -30 °C (-22 °F).
- Dacă pielea vine în contact cu etanșezatorul, spălați bine zona cu multă apă. Dacă iritația persistă, consultați sfatul medicului.
- Dacă etanșezatorul vine în contact cu ochii, clătiți cel puțin 15 minute. Dacă iritația persistă, consultați sfatul medicului.
- Dacă etanșezatorul este înghițit, clătiți gura și beți multă apă. Cu toate acestea, nu dați niciodată nimic unei persoane inconștiente. Consultați imediat sfatul medicului.
- Expunerea pe termen lung la etanșezator poate afecta organe ale corpului, cum ar fi rinichii etc.

Componente kit de depanare anvelope

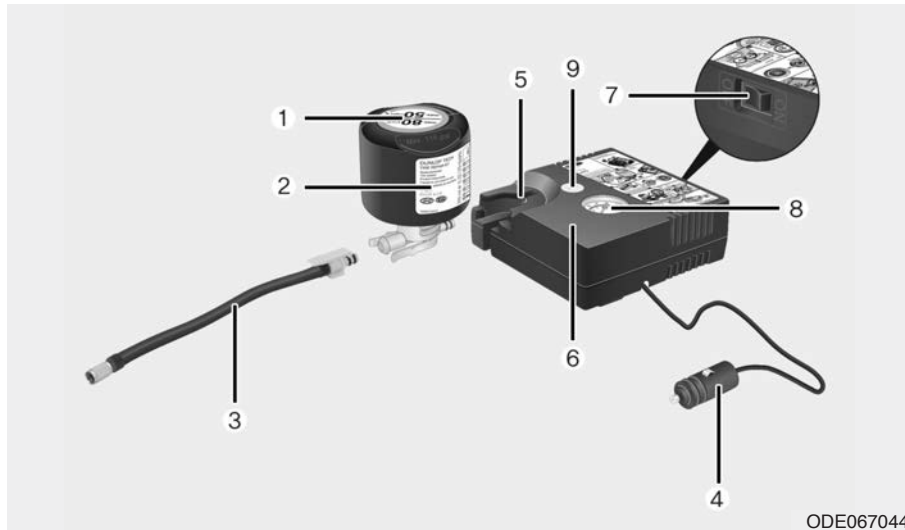

1. Etichetă restricție de viteză
2. Recipient cu etanșeizator și etichetă restricție de viteză
3. Furtun de umplere de la recipientul cu etanșeizator la roată
4. Conectori și cablu pentru conectarea directă la priză
5. Suport pentru recipientul cu etanșeizator
6. Compresor
7. Buton pornit/oprit
8. Manometru pentru afișarea presiunii în anvelopă
9. Buton pentru reducerea presiunii în anvelopă

Conectorii, cablul și furtunul de conectare sunt amplasate în carcasa compresorului.

Respectați cu strictețe ordinea specificată; în caz contrar, etanșeizatorul poate țâșni cu presiune.

⚠ AVERTISMENT

Etanșeizator expirat

Nu utilizați etanșeizatorul pentru anvelope dacă acesta este expirat (data expirării este imprimată pe recipientul cu etanșeizator). În caz contrar, crește riscul de dezumflare bruscă a anvelopei.

⚠ AVERTISMENT

Etanșeizator

- Nu lăsați la îndemâna copiilor.
- Evitați contactul cu ochii.
- Nu înghițiți.

Utilizare kit de depanare anvelope

ATENȚIE

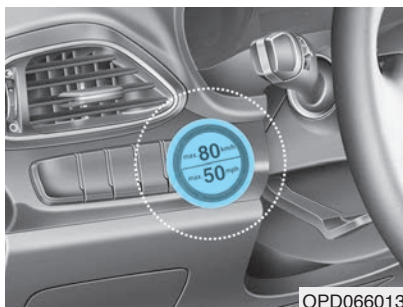

Desprindeți eticheta de restricție de viteză (1) de pe recipientul cu etanșeizator (2) și amplasați-o într-un loc foarte vizibil din vehicul, cum ar fi pe volan, pentru a reaminti șoferului să nu conducă prea repede.

1. Agitați recipientul cu etanșeizator (1).

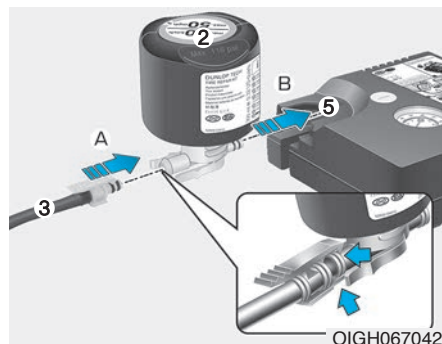

2. Conectați furtunul de umplere (3) la recipientul cu etanșeizator (2), în direcția (A) și conectați recipientul cu etanșeizator la compresorul (5), în direcția (B).
3. Asigurați-vă că este oprit compresorul.

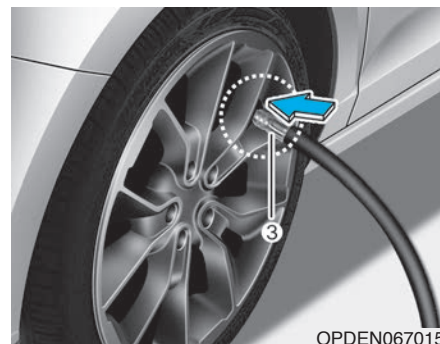

4. Deșurubați capacul ventilului roții cu pană și înșurubați pe ventilul furtunului de umplere (3) al recipientului cu etanșeizator.

⚠ ATENȚIE

Fixați bine pe ventil furtunul pentru etanșeizator. În caz contrar, este posibil ca etanșeizatorul să curgă înapoi și să blocheze furtunul.



OPDEN067016



OPDEN067017

5. Conectați cablul de alimentare a compresorului (4) la priza vehiculului.

NOTĂ

Utilizați priza de pe partea pasagerului față numai pentru conectarea unui cablu de alimentare.

6. Cu contactul cuplat, activați compresorul și lăsați-l să meargă aproximativ 5~7 minute, pentru a umple cu etanșeizator până la presiunea corespunzătoare. (consultați Jante și anvelope în capitolul 8). După umplere, presiunea în anvelopă nu este importantă; aceasta trebuie verificată/corectată ulterior.

Aveți grijă să nu umflați prea tare anvelopa și nu stați în apropierea anvelopei în timpul umflării acesteia.

⚠ ATENȚIE

Presiune în anvelope

Nu încercați să conduceți vehiculul, dacă presiunea în anvelopă este mai mică de 200 kPa (29 psi). Acest lucru poate provoca un accident, ca urmare a dezumflării bruște a anvelopei.

7. Opriți compresorul.
8. Detașați furtunurile de la conectorul recipientului cu etanșeizator și de la ventilul anvelopei.

Amplasați kitul de depanare anvelope în locul special destinat din vehicul.

⚠ AVERTISMENT

Monoxid de carbon

Nu lăsați vehiculul pornit într-o zonă slab ventilată pentru o perioadă lungă de timp. Poate surveni otrăvirea cu monoxid de carbon și sufocarea.

Distribuirea etanșezatorului

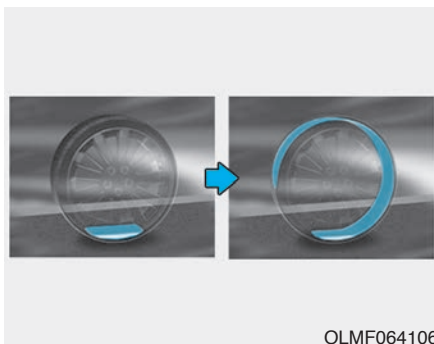

OLMF064106

9. Conduceți imediat aproximativ 7~10 km (4~6 mile sau aproximativ 10 min.), pentru a distribui uniform etanșezatorul în anvelopă.

Nu depășiți viteza de 80 km/h (50 mph). Dacă este posibil, nu reduceți viteza la mai puțin de 20 km/h (12 mph).

Dacă în timpul deplasării simțiți vibrații neobișnuite, dacă apar modificări de comportament rutier sau zgomote, reduceți viteza și conduceți cu atenție până când puteți opri în siguranță la marginea drumului.

Solicitați ajutorul unui serviciu de asistență rutieră sau de tractare.

Verificare presiune de umflare anvelope

1. După ce parcurgeți aproximativ 7~10 km (4~6 mile sau aproximativ 10 min.), opriți într-o locație sigură.

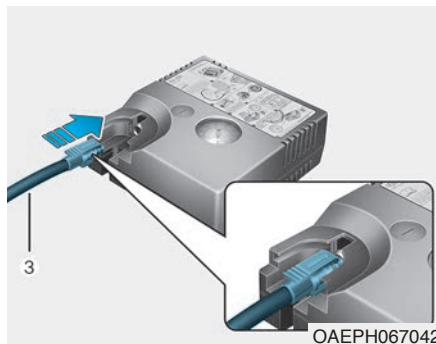

OAEPH067042

2. Conectați furtunul de umplere (3) direct la compresor.

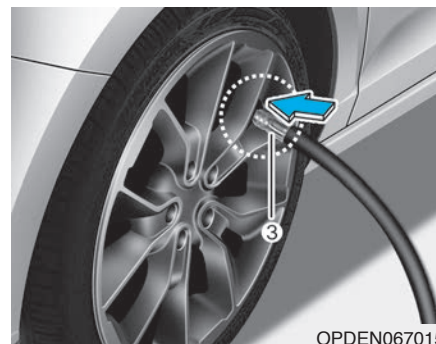

OPDEN067015

3. Conectați celălalt capăt al furtunului de umplere (3) direct la ventilul anvelopei.
4. Conectați cablul de alimentare a compresorului (4) la priza vehiculului.
5. Reglați presiunea în anvelopă la valoarea recomandată.

Cu contactul cuplat, procedați după cum urmează.

- **Pentru a crește presiunea de umflare a anvelopei:** porniți compresorul. Pentru a verifica presiunea curentă de umflare a anvelopei, opriți pentru scurt timp compresorul.

- **Pentru a reduce presiunea de umflare a anvelopei:** apăsați butonul (9) de pe compresor.

NOTĂ

Nu lăsați compresorul pornit mai mult de 10 minute; în caz contrar, acesta se va supraîncălzi și este posibil să se defecteze.

i Info

Dacă este activat compresorul, este posibil ca manometrul să indice o presiune mai mare decât valoarea reală. Pentru ca valoarea să fie exactă, compresorul trebuie să fie dezactivat.

ATENȚIE

Dacă anvelopa scapă presiune, rulați din nou și consultați secțiunea Distribuirea etanșeizatorului. Apoi repetați pașii de la 1 la 4.

Este posibil ca utilizarea kitului de depanare anvelope să fie ineficientă, dacă fisura anvelopei este mai mare de aproximativ 4 mm (0,16 inch).

Dacă după utilizarea kitului de depanare anvelope, anvelopa nu poate fi utilizată, vă recomandăm să contactați un dealer autorizat HYUNDAI.

AVERTISMENT

Presiunea de umflare a anvelopei trebuie să fie de cel puțin 220 kPa (32 psi). În caz contrar, nu vă continuați călătoria.

Solicitați ajutorul unui serviciu de asistență rutieră sau de tractare.

ATENȚIE

Senzor de presiune în anvelope (dacă este echipat cu TPMS)

La înlocuirea anvelopei cu una nouă, etanșeizatorul de pe senzorul de presiune în anvelopă și de pe jantă trebuie îndepărtate, iar senzorii de presiune în anvelope trebuie verificați la un dealer autorizat.

i Info

La remontarea pe vehicul a roții reparate sau înlocuite, strângeți piulițele de roată la 11~13 kgf·m (79~94 lbf·ft).

DACĂ AVEȚI O PANĂ DE CAUCIUC (CU KIT DE DEPANARE ANVELOPE, DACĂ EXISTĂ ÎN DOTARE) – TIP B

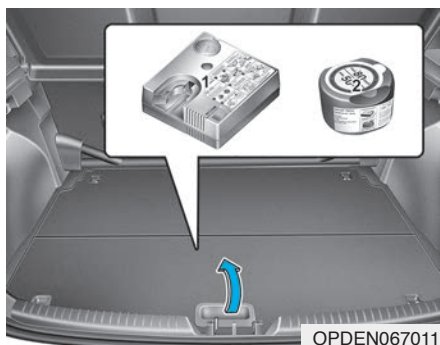

Pentru utilizarea în siguranță, citiți cu atenție instrucțiunile din acest manual, înainte de utilizare.

(1) Compresor

(2) Recipient cu etanșeizator

Kitul de depanare anvelope reprezintă o metodă temporară de reparare a anvelopei; vă recomandăm să verificați sistemul la un dealer autorizat HYUNDAI.

⚠ ATENȚIE

Dacă aveți pană la două sau mai multe roți, nu utilizați kitul de depanare anvelope, deoarece etanșeizatorul dintr-un recipient este suficient pentru depanarea unei singure pene de cauciuc.

⚠ AVERTISMENT

Nu utilizați kitul de depanare anvelope pentru a repara penele din zona talonului anvelopei. Acest lucru poate provoca un accident, ca urmare a dezumflării bruște a anvelopei.

⚠ AVERTISMENT

Reparați anvelopa cât mai curând posibil. După umflarea cu ajutorul kitului de depanare anvelope, anvelopa se poate dezumfla în orice moment.

Introducere

Cu ajutorul kitului de depanare anvelope vă puteți continua călătoria, chiar dacă vehiculul a suferit o pană de cauciuc.

Sistemul cu compresor și etanșeizator sigilează eficient și rapid majoritatea fisurilor anvelopelor unui automobil, provocate de cuie sau obiecte similare și umflă anvelopa.

După ce vă asigurați că anvelopa este etanșeizată corespunzător, conduceți cu atenție (până la 200 km (120 mile)), cu o viteză maximă de 80 km/h (50 mph), pentru a ajunge la un atelier de service sau la o vulcanizare, în vederea înlocuirii anvelopei.

Uneori, mai ales în cazul fisurilor mari sau a deteriorării talonului, este posibil ca etanșarea să nu fie completă.

Pierderea de presiune a anvelopei poate afecta negativ performanțele acesteia.

Din acest motiv, trebuie să evitați bruscarea volanului sau alte manevre periculoase, în special dacă vehiculul este foarte încărcat sau dacă

este tractată o remorcă.

Kitul de depanare anvelope nu este proiectat sau destinat a fi o metodă de reparație permanentă și trebuie utilizat numai pentru o singură anvelopă. Instrucțiunile vă prezintă pas cu pas cum se etanșează temporar fisura, simplu și fiabil.

Citiți secțiunea „Note privind utilizarea în siguranță a kitului de depanare anvelope”.

AVERTISMENT

Nu utilizați kitul de depanare anvelope dacă o anvelopă este foarte deteriorată, rulând cu anvelopa pe jantă sau cu presiune insuficientă.

Kitul de depanare anvelope poate etanșa numai fisurile din zona profilului anvelopei.

Note privind utilizarea în siguranță a kitului de depanare anvelope

- Parcați vehiculul la marginea drumului, pentru a putea utiliza kitul de depanare anvelope fără a stânjeni traficul.
- Pentru a vă asigura că vehiculul nu

se deplasează, chiar dacă acesta este pe un drum destul de drept, activați întotdeauna frâna de parcare.

- Utilizați kitul de depanare anvelope numai pentru etanșarea/umflarea anvelopelor automobilelor. Kitul de depanare anvelope poate etanșa numai fisurile din zona profilului anvelopei.
- Nu îl utilizați pentru motociclete, biciclete sau pentru orice alte tipuri de anvelope.
- Dacă atât janta cât și anvelopa sunt deteriorate, pentru siguranța dvs., nu utilizați kitul de depanare anvelope.
- Este posibil ca utilizarea kitului de depanare anvelope să nu fie eficientă pentru pene de cauciuc mai mari de aproximativ 6 mm (0,24 inch).
Dacă după utilizarea kitului de depanare anvelope, anvelopa nu poate fi utilizată, vă recomandăm să contactați un dealer autorizat HYUNDAI.
- Nu utilizați kitul de depanare anvelope dacă o anvelopă este foarte deteriorată, rulând cu anvelopa pe jantă sau cu presiune insuficientă.
- Nu îndepărtați orice obiecte străine - cum ar fi cuie sau șuruburi - care au penetrat anvelopă.

- Cu condiția ca vehiculul să fie în exterior, lăsați motorul pornit. În caz contrar, este posibil ca utilizarea compresorului să provoace descărcarea bateriei.
- Nu lăsați niciodată kitul de depanare anvelope nesupravegheat în timp ce este utilizat.
- Nu lăsați compresorul pornit mai mult de 10 min. o dată, deoarece este posibil să se supraîncălzească.
- Nu utilizați kitul de depanare anvelope, dacă temperatura exterioară este mai mică de -30 °C (-22 °F).
- Dacă pielea vine în contact cu etanșeizatorul, spălați bine zona cu multă apă. Dacă iritația persistă, consultați sfatul medicului.
- Dacă etanșeizatorul vine în contact cu ochii, clătiți cel puțin 15 minute. Dacă iritația persistă, consultați sfatul medicului.
- Dacă etanșeizatorul este înghițit, clătiți gura și beți multă apă. Cu toate acestea, nu dați niciodată nimic unei persoane inconștiente. Consultați imediat sfatul medicului.
- Expunerea pe termen lung la etanșeizator poate afecta organe ale corpului, cum ar fi rinichii etc.

Componente kit de depanare anvelope

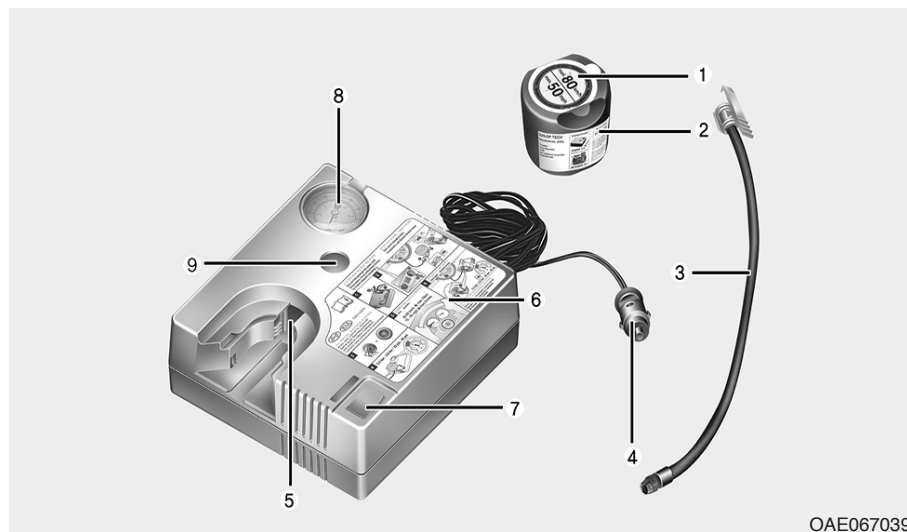

1. Etichetă restricție de viteză
2. Recipient cu etanșezator și etichetă restricție de viteză
3. Furtun de umplere de la recipientul cu etanșezator la roată
4. Conectori și cablu pentru conectarea directă la priză
5. Suport pentru recipientul cu etanșezator
6. Compresor
7. Buton pornit/oprit
8. Manometru pentru afișarea presiunii în anvelopă
9. Buton pentru reducerea presiunii în anvelopă

Conectorii, cablul și furtunul de conectare sunt amplasate în carcasa compresorului.

Respectați cu strictețe ordinea specificată; în caz contrar, etanșezatorul poate țâșni cu presiune.

⚠ AVERTISMENT

Etanșezator expirat

Nu utilizați etanșezatorul pentru anvelope dacă acesta este expirat (data expirării este imprimată pe recipientul cu etanșezator). În caz contrar, crește riscul de dezumflare bruscă a anvelopei.

⚠ AVERTISMENT

Etanșezator

- **Nu lăsați la îndemâna copiilor.**
- **Evitați contactul cu ochii.**
- **Nu înghițiți.**

Utilizare kit de depanare anvelope

ATENȚIE

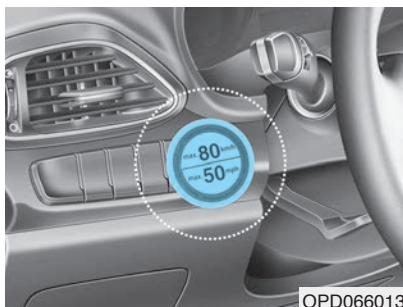

OPD066013

Desprindeți eticheta de restricție de viteză (1) de pe recipientul cu etanșeizator (2) și amplasați-o într-un loc foarte vizibil din vehicul, cum ar fi pe volan, pentru a reaminti șoferului să nu conducă prea repede.

1. Agitați recipientul cu etanșeizator (1).

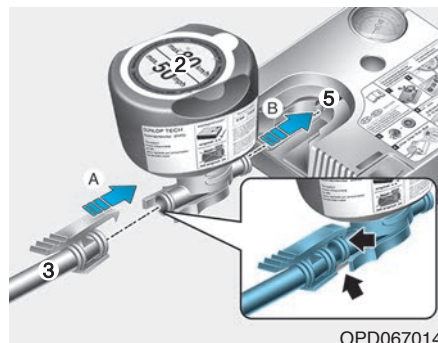

OPD067014

2. Conectați furtunul de umplere (3) la recipientul cu etanșeizator (2), în direcția (A) și conectați recipientul cu etanșeizator la compresorul (5), în direcția (B).
3. Asigurați-vă că este oprit compresorul.

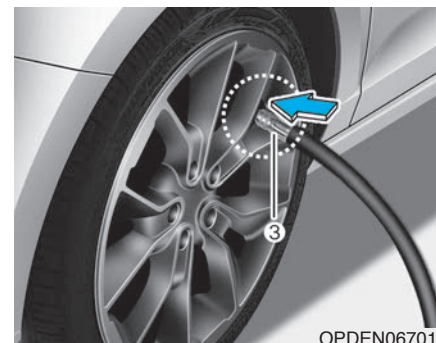

OPDEN067015

4. Deșurubați capacul ventilului roții cu pană și înșurubați pe ventilul furtunul de umplere (3) al recipientului cu etanșeizator.

⚠ ATENȚIE

Fixați bine pe ventilul furtunul pentru etanșeizator. În caz contrar, este posibil ca etanșeizatorul să curgă înapoi și să blocheze furtunul.



5. Conectați cablul de alimentare a compresorului (4) la priza vehiculului.

NOTĂ

Utilizați priza de pe partea pasagerului față numai pentru conectarea unui cablu de alimentare.

6. Cu contactul cuplat, activați compresorul și lăsați-l să meargă aproximativ 5~7 minute, pentru a umple cu etanșeizator până la presiunea corespunzătoare. (consultați Jante și anvelope în capitolul 8). După umplere, presiunea în anvelopă nu este importantă; aceasta trebuie verificată/corectată ulterior.

Aveți grijă să nu umflați prea tare anvelopa și nu stați în apropierea anvelopei în timpul umflării acesteia.

⚠ ATENȚIE

Presiune în anvelope

Nu încercați să conduceți vehiculul, dacă presiunea în anvelopă este mai mică de 200 kPa (29 psi). Acest lucru poate provoca un accident, ca urmare a dezumflării bruște a anvelopei.

7. Opriti compresorul.
8. Detașați furtunurile de la conectorul recipientului cu etanșeizator și de la ventilul anvelopei.

Amplasați kitul de depanare anvelope în locul special destinat din vehicul.

⚠ AVERTISMENT

Monoxid de carbon

Nu lăsați vehiculul pornit într-o zonă slab ventilată pentru o perioadă lungă de timp. Poate surveni otrăvirea cu monoxid de carbon și sufocarea.

Distribuirea etanșezatorului

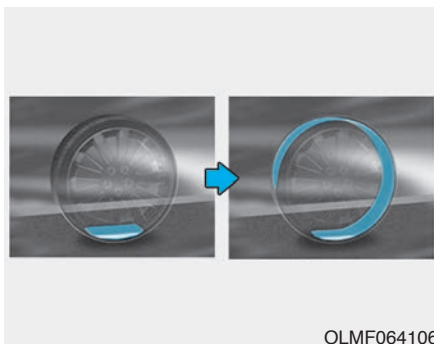

9. Conduceți imediat aproximativ 7~10 km (4~6 mile sau aproximativ 10 min.), pentru a distribui uniform etanșezatorul în anvelopă.

Nu depășiți viteza de 80 km/h (50 mph). Dacă este posibil, nu reduceți viteza la mai puțin de 20 km/h (12 mph).

Dacă în timpul deplasării simțiți vibrații neobișnuite, dacă apar modificări de comportament rutier sau zgomote, reduceți viteza și conduceți cu atenție până când puteți opri în siguranță la marginea drumului.

Solicitați ajutorul unui serviciu de asistență rutieră sau de tractare.

Verificare presiune de umflare anvelope

1. După ce parcurgeți aproximativ 7~10 km (4~6 mile sau aproximativ 10 min.), opriți într-o locație sigură.

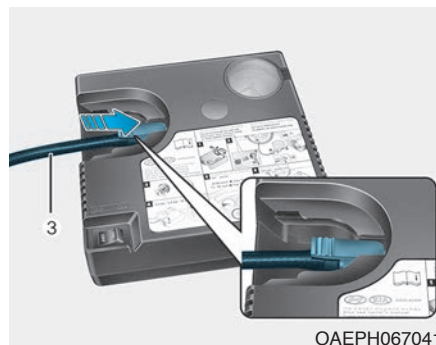

2. Conectați furtunul de umplere (3) direct la compresor.

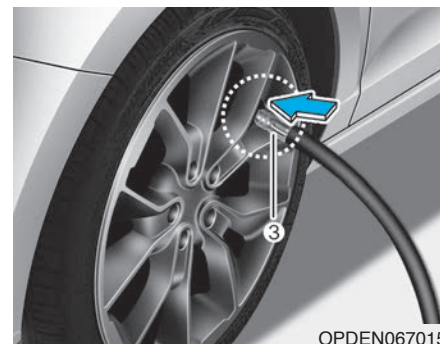

3. Conectați celălalt capăt al furtunului de umplere (3) direct la ventilul anvelopei.
4. Conectați cablul de alimentare a compresorului (4) la priza vehiculului.
5. Reglați presiunea în anvelopă la valoarea recomandată.

Cu contactul cuplat, procedați după cum urmează.

- **Pentru a crește presiunea de umflare a anvelopei:** porniți compresorul. Pentru a verifica presiunea curentă de umflare a anvelopei, opriți pentru scurt timp compresorul.
- **Pentru a reduce presiunea de umflare a anvelopei:** apăsați butonul (9) de pe compresor.

NOTĂ

Nu lăsați compresorul pornit mai mult de 10 minute; în caz contrar, acesta se va supraîncălzi și este posibil să se defecteze.

i Info

Dacă este activat compresorul, este posibil ca manometrul să indice o presiune mai mare decât valoarea reală. Pentru ca valoarea să fie exactă, compresorul trebuie să fie dezactivat.

⚠ ATENȚIE

Dacă anvelopa scapă presiune, rulați din nou și consultați secțiunea Distribuirea etanșeizatorului. Apoi repetați pașii de la 1 la 4.

Este posibil ca utilizarea kitului de depanare anvelope să fie ineficientă, dacă fisura anvelopei este mai mare de aproximativ 4 mm (0,16 inch).

Dacă după utilizarea kitului de depanare anvelope, anvelopa nu poate fi utilizată, vă recomandăm să contactați un dealer autorizat HYUNDAI.

⚠ AVERTISMENT

Presiunea de umflare a anvelopei trebuie să fie de cel puțin 220 kPa (32 psi). În caz contrar, nu vă continuați călătoria.

Solicitați ajutorul unui serviciu de asistență rutieră sau de tractare.

⚠ ATENȚIE

Senzor de presiune în anvelope (dacă este echipat cu TPMS)

La înlocuirea anvelopei cu una nouă, etanșeizatorul de pe senzorul de presiune în anvelopă și de pe jantă trebuie îndepărtate, iar senzorii de presiune în anvelope trebuie verificați la un dealer autorizat.

i Info

La remontarea pe vehicul a roții reparate sau înlocuite, strângeți piulițele de roată la 11~13 kgf·m (79~94 lbf·ft).

TRACTARE

Serviciu de remorcare

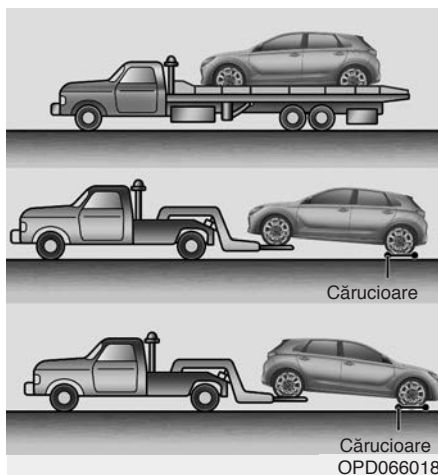

Dacă trebuie să tractați vehiculul, vă recomandăm să apelați la un dealer autorizat HYUNDAI sau la o companie de tractare.

Pentru a preveni deteriorarea vehiculului, ridicarea și tractarea vehiculului trebuie efectuate în mod adecvat. Se recomandă utilizarea unei platforme sau a echipamentelor de ridicare a roților.

Vehiculul poate fi tractat cu roțile din spate pe sol (fără echipament de ridicare a roților) și roțile din față ridicate de la sol.

Dacă oricare din roțile ridicate de la sol sau componente ale suspensiei se deteriorează sau dacă vehiculul este tractat cu roțile din față pe sol, suspendați roțile din față pe un cărucior de tractare.

Dacă tractați vehiculul cu ajutorul unui echipament de ridicare a roților, acesta trebuie utilizat întotdeauna pentru roțile din față, nu pentru cele din spate.

⚠ ATENȚIE

- **Nu tractați vehiculul cu roțile din față pe sol, deoarece este posibil ca acesta să se defecteze.**

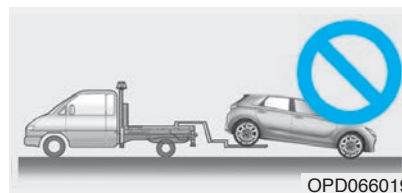

- **Nu utilizați sisteme de ridicare cu cabluri. Utilizați echipament de ridicare a roților sau o platformă.**

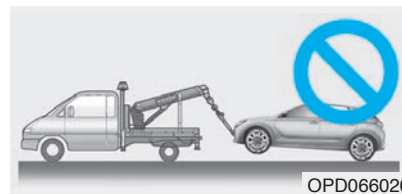

⚠️ AVERTISMENT

Dacă vehiculul dispune de senzor de răsturnare, treceți contactul în poziția LOCK/OFF sau ACC, atunci când tractați vehiculul. Dacă senzorul de răsturnare detectează situația ca fiind o răsturnare, este posibil ca airbag-urile laterale și pentru protecția capului să se declanșeze.

Dacă tractați de urgență vehiculul fără ajutorul unui echipament de ridicare a roților:

1. Treceți contactul în poziția ACC.
2. Treceți schimbătorul de viteze în punctul neutru.
3. Dezactivați frâna de parcare.

⚠️ ATENȚIE

Dacă nu treceți schimbătorul de viteze în punctul neutru, este posibil ca transmisia să se defecteze.

Cârlig de tractare demontabil

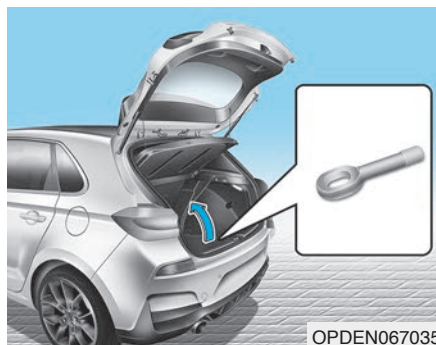

1. Deschideți hayonul și scoateți cârligul de tractare din trusa de scule.

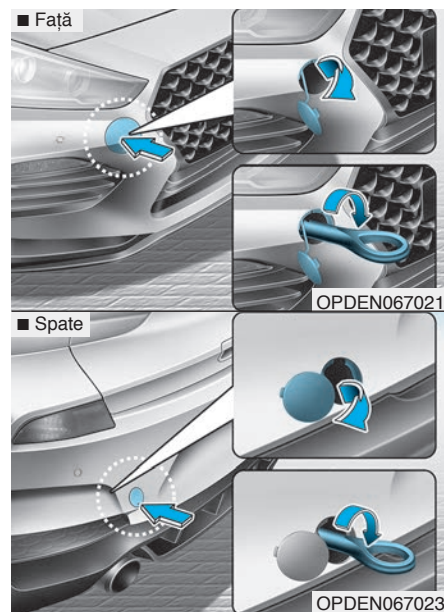

2. Scoateți capacul orificiului de montare a cârligului de tractare din bara de protecție, apăsând pe partea de jos a capacului.
3. Montați cârligul de remorcă rotindu-l în sens orar până se fixează bine.
4. După utilizare, demontați cârligul de remorcă și puneți capacul.

Tractare de urgență

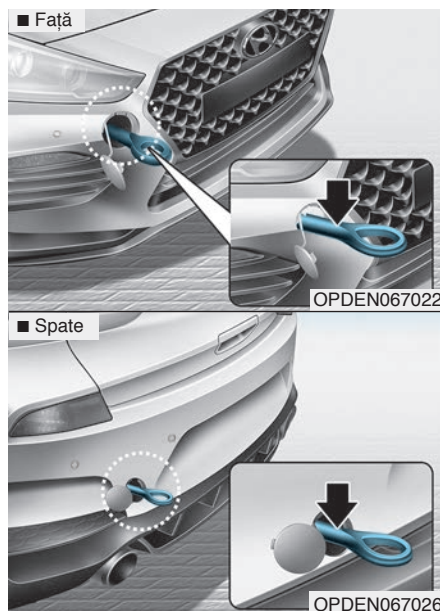

Dacă trebuie să tractați vehiculul, vă recomandăm să apelați la un dealer autorizat HYUNDAI sau la o companie de tractare.

Dacă în caz de urgență serviciul de tractare nu este disponibil, vehiculul poate fi tractat temporar cu un cablu sau un lanț prins de cârligul de tractare din partea inferioară față (sau spate) a vehiculului.

Fiți foarte atenți când tractați vehiculul utilizând un cablu sau un lanț. Șoferul trebuie să stea în vehicul pentru a-l manevra și a-l frâna.

Tractarea în acest mod poate fi făcută numai pe o suprafață plană, pe distanță scurtă și cu viteză redusă. De asemenea, roțile, punțile, trenul de rulare, direcția și frânele trebuie să fie în perfectă stare.

Luăți întotdeauna următoarele măsuri de siguranță referitoare la tractarea de urgență:

- Treceți contactul în poziția ACC, pentru a nu bloca volanul.
- Treceți schimbătorul de viteze în punctul neutru.
- Dezactivați frâna de parcare.
- Apăsăți pedala de frână cu mai multă forță decât în mod normal, deoarece frânele vor avea o eficiență redusă.
- Manevrarea vehiculului va fi mai dificilă, deoarece servodirecția va fi dezactivată.
- Pentru tractare utilizați un vehicul mai greu decât al dvs.
- Șoferii ambelor vehicule trebuie să comunice frecvent.
- Înainte de tractarea de urgență a vehiculului, verificați să nu fie stricat sau deteriorat cârligul de tractare.
- Fixați bine cablul sau lanțul de tractare pe cârligul de tractare.
- Nu bruscați cârligul. Aplicați o forță constantă și uniformă.

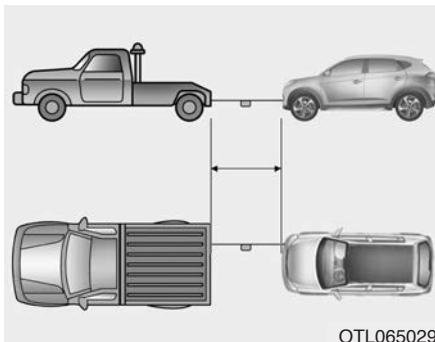

OTL065029

- Utilizați un cablu sau un lanț de tractare de cel puțin 5 m (16 ft.) lungime. Fixați o cârpă albă sau roșie (aproximativ 30 cm (12 inch) lățime) pe centrul cablului sau lanțului, pentru a asigura o vizibilitate mai bună.
- Conduceți cu atenție, pentru a nu slăbi cablul sau lanțul în timpul tractării.

⚠ ATENȚIE

Pentru a evita deteriorarea vehiculului și a componentelor acestuia în timpul tractării:

- **Trageți întotdeauna în linie dreaptă de cârligele de tractare. Nu trageți în lateral sau în unghi vertical.**
- **Nu utilizați cârligele de remorcă pentru a elibera un vehicul blocat în noroi, nisip etc. și care nu poate ieși singur.**

ECHIPAMENTE PENTRU SITUAȚII DE URGENȚĂ (DACĂ EXISTĂ ÎN DOTARE)

Pentru a putea face față unei situații de urgență, vehiculul dispune de câteva echipamente de securitate.

Extinctor

În caz de incendiu, respectați pașii următori.

1. Trageți știftul de siguranță al mânerului, situat în capătul extinc-torului.
2. Îndreptați duza spre baza focului.
3. Așezați-vă la aproximativ 2,5 m (8 ft) de foc și, pentru a acționa extinc-torul, strângeți mânerul. La eliberarea manetei, extinc-torul nu va mai descărca substanță.
4. Mișcați duza înainte-înapoi la baza focului. Fiți atenți ca focul să nu se reaprindă.

Trusă de prim ajutor

Include echipamente utilizate pentru acordarea primului ajutor, cum ar fi foarfece, bandaj și leucoplast etc.

Triunghi reflectorizant

În situații de urgență, când vehiculul este parcat pe marginea șoselei, așezați triunghiul reflectorizant pe carosabil, pentru a atenționa șoferii celorlalte vehicule.

Manometru (dacă există în dotare)

În mod normal, anvelopele pierd presiune și faptul că presiunea acestora trebuie ajustată în timp nu reprezintă o defecțiune. Presiunea în anvelope trebuie verificată când acestea sunt reci, deoarece presiunea crește direct proporțional cu temperatura.

Pentru a verifica presiunea, procedați în felul următor:

1. Deșurubați căpăcelul ventilului amplasat pe jantă.
2. Țineți apăsat manometrul pe ven-til. Dacă nu apăsați bine manome-trul, la verificare anvelopa va pier-de puțin aer.
3. La o apăsare fermă, manometrul va măsura presiunea.
4. Observați presiunea.
5. Reglați presiunea la valoarea corectă. Consultați „Jante și anve-lope” în capitolul 8.
6. Montați la loc căpăcelul ventilului.

Întreținere

Compartiment motor	7-3
Lucrări de întreținere	7-4
Răspunderea proprietarului	7-4
Măsuri de siguranță la întreținerea efectuată de proprietar	7-4
Întreținere efectuată de proprietar	7-5
Program de întreținere efectuată de proprietar	7-5
Revizii periodice	7-7
Program normal de întreținere (pentru Europa).....	7-8
Întreținere în condiții dificile de utilizare și la deplasarea pe distanțe scurte (pentru Europa).....	7-11
Program normal de întreținere (fără Europa).....	7-13
Întreținere în condiții dificile de utilizare și la deplasarea pe distanțe scurte (fără Europa).....	7-16
Explicația elementelor care fac obiectul reviziilor periodice	7-18
Ulei de motor	7-20
Verificare nivel ulei de motor	7-20
Verificare ulei și filtru de ulei de motor	7-21
Lichid de răcire motor	7-22
Verificare nivel lichid de răcire motor	7-22
Înlocuire lichid de răcire motor	7-24
Lichid de frână/ambreiaj	7-25
Verificare nivel lichid de frână/ambreiaj	7-25
Lichid de spălare	7-26
Verificare nivel lichid de spălare	7-26
Frână de parcare	7-26
Verificare frână de parcare	7-26
Filtru de aer	7-27
Înlocuire filtru	7-27
Filtru de polen	7-29
Verificare filtru	7-29
Înlocuire filtru	7-29
Lamele ștergătoare	7-30
Verificare lamele ștergătoare	7-30
Înlocuire lamele ștergătoare	7-31
Baterie	7-33
Pentru o eficiență maximă a bateriei	7-34
Etichetă privind capacitatea bateriei	7-34
Reîncărcare baterie	7-35
Elemente care trebuie resetate	7-36

Jante și anvelope	7-37
Îngrijire anvelope	7-38
Presiune recomandată în anvelopele reci	7-38
Verificare presiune în anvelope	7-39
Rotație anvelope	7-39
Geometrie și echilibrare roți	7-40
Înlocuire anvelope.....	7-41
Înlocuire roți	7-42
Aderență anvelope.....	7-42
Întreținere anvelope	7-42
Informații talon anvelopă	7-42
Anvelope cu talon îngust	7-46
Siguranțe	7-47
Înlocuire siguranțe planșă de bord.....	7-48
Înlocuire siguranțe panou compartiment motor.....	7-49
Descriere panou de siguranțe/relee	7-51

Becuri	7-61
Înlocuire bec far, lumină statică pentru viraje, poziție, semnalizator și lumină de zi	7-62
Reglare unghi faruri (pentru Europa).....	7-62
Înlocuire bec semnalizator lateral	7-66
Înlocuire bec grup optic spate.....	7-66
Înlocuire lampă de ceață spate	7-69
Înlocuire al treilea stop pe frână spate.....	7-69
Înlocuire bec lampă număr de înmatriculare.....	7-70
Înlocuire bec plafonieră	7-70
Întreținere aspect	7-72
Îngrijire exterior	7-72
Îngrijire interior	7-76
Sistem de control emisii	7-79
Sistem de control al emisiilor din carter	7-79
Sistem de control al emisiilor de vapori.....	7-79
Sistem de control al gazelor de eșapament.....	7-80

COMPARTIMENT MOTOR

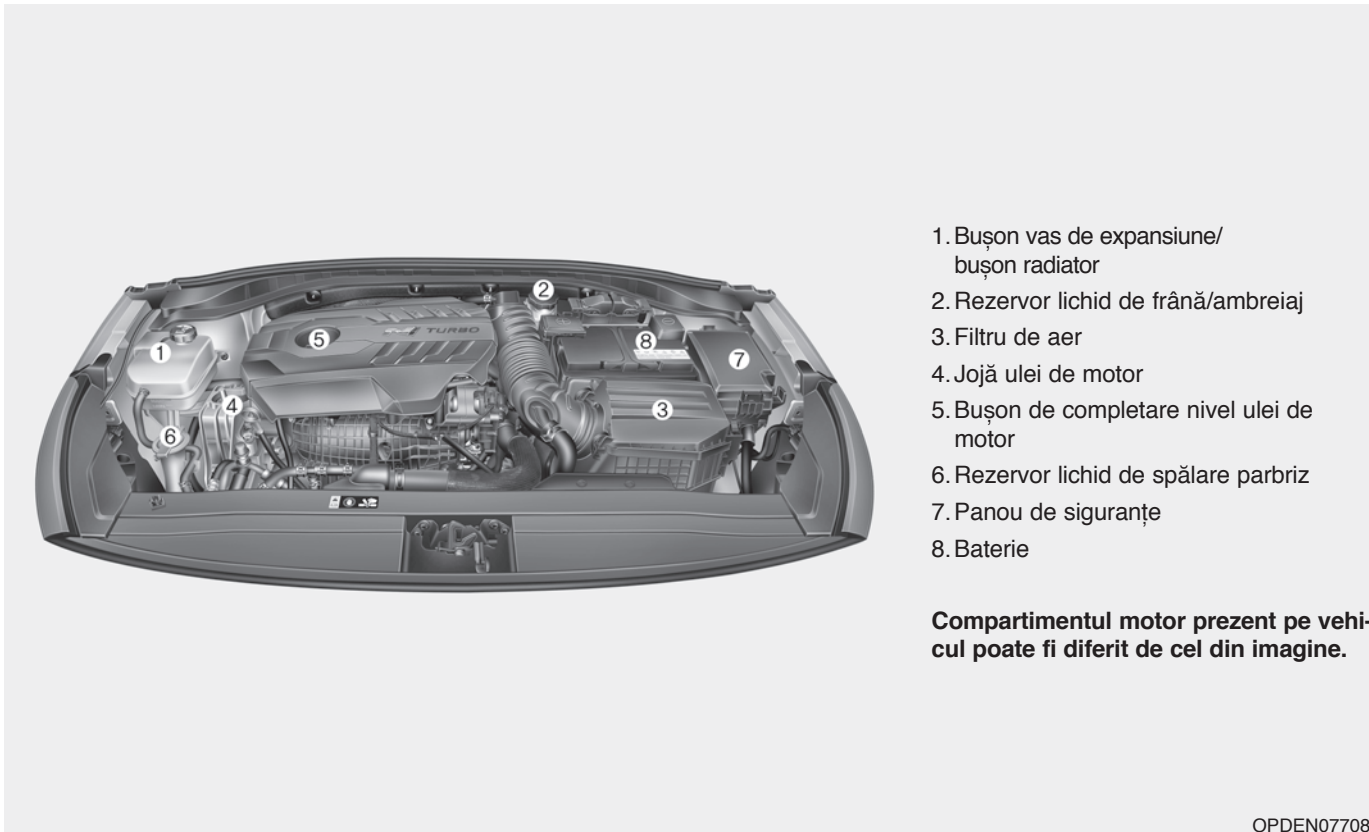

1. Bușon vas de expansiune/
bușon radiator
2. Rezervor lichid de frână/ambreiaj
3. Filtru de aer
4. Jojă ulei de motor
5. Bușon de completare nivel ulei de
motor
6. Rezervor lichid de spălare parbriz
7. Panou de siguranțe
8. Baterie

**Compartimentul motor prezent pe vehi-
cul poate fi diferit de cel din imagine.**

OPDEN077088

LUCRĂRI DE ÎNȚEȚINERE

Trebuie să procedați cu maximă atenție când executați lucrări de întreținere sau verificare a vehiculului pentru a nu-l deteriora și a nu vă răni.

Vă recomandăm ca pentru întreținerea și repararea vehiculului să apelați la un dealer autorizat HYUNDAI. Dealerii autorizați HYUNDAI respectă standardele înalte de calitate HYUNDAI pentru efectuarea lucrărilor de service și beneficiază de asistență tehnică HYUNDAI, pentru a vă oferi satisfacție deplină.

Răspunderea proprietarului

Întreținerea și reviziile periodice sunt responsabilitatea proprietarului.

Va trebui să păstrați documentele care demonstrează efectuarea corespunzătoare a întreținerii vehiculului, conform programului de revizie periodică prezentat în tabelele din paginile următoare. Aceste informații vă sunt necesare pentru a stabili dacă lucrările de service și întreținere respectă cerințele impuse de garanțiile vehiculului.

Informații detaliate cu privire la garanție veți găsi în Pașaportul de service.

Reparațiile și reglajele necesare ca urmare a întreținerii inadecvate sau a neefectuării lucrărilor de întreținere nu sunt acoperite de garanție.

Precauții la întreținerea efectuată de proprietar

Service-ul incomplet, inadecvat sau insuficient poate provoca probleme de funcționare a vehiculului care pot duce la defecțiuni, producerea de accidente sau răni. Acest capitol oferă instrucțiuni numai pentru efectuarea operațiunilor ușoare de întreținere.

Anumite proceduri pot fi efectuate numai de un dealer autorizat HYUNDAI, cu scule speciale.

Vehiculul dvs. nu trebuie modificat în niciun fel. Astfel de modificări pot afecta negativ performanțele, siguranța sau durabilitatea vehiculului și, în plus, pot duce la anularea garanției.

NOTĂ

Întreținerea necorespunzătoare, efectuată de proprietar pe cont propriu în timpul perioadei de garanție, poate afecta acoperirea garanției. Pentru mai multe detalii, citiți instrucțiunile separate din Pașaportul de service, furnizat odată cu vehiculul. Dacă aveți întrebări cu privire la procedurile de service sau de întreținere, vă recomandăm să reparați sistemul la un dealer autorizat HYUNDAI.

ÎNȚREȚINERE EFECTUATĂ DE PROPRIETAR

AVERTISMENT

Efectuarea lucrărilor de întreținere poate fi periculoasă. Dacă nu aveți cunoștințele, experiența sau sculele necesare efectuării lucrărilor, vă recomandăm să reparați sistemul la un dealer autorizat HYUNDAI. La efectuarea lucrărilor de întreținere, respectați ÎNTOTDEAUNA următoarele măsuri de siguranță:

- Parcați vehiculul pe o suprafață plană, treceți selectorul de viteze în poziția P (parcare), activați frâna de parcare și treceți contactul în poziția LOCK/OFF.
- Blocați roțile (față și spate), pentru a preveni deplasarea vehiculului.

Scoateți hainele largi și bijuteriile care se pot prinde în piesele aflate în mișcare.

(Continuare)

(Continuare)

- Dacă trebuie să porniți motorul în timpul efectuării lucrărilor de întreținere, faceți acest lucru în exterior sau într-o zonă bine ventilată.
- Nu vă apropiați de baterie și de piesele sistemului de alimentare cu combustibil cu flacăra deschisă, cu scânteii sau cu materiale care scot fum.

Paragrafele următoare prezintă verificările care trebuie efectuate periodic de către proprietar sau de un dealer autorizat HYUNDAI, pentru siguranța și fiabilitatea vehiculului.

Condițiile dificile de utilizare a vehiculului trebuie aduse la cunoștința dealerului dvs. cât mai curând posibil.

Verificările efectuate de proprietar nu sunt acoperite de garanții, acesta suportând costurile lucrărilor, pieselor și lubrifianților.

Program de întreținere efectuată de proprietar

Când vă opriți în vederea alimentării cu combustibil:

- Verificați nivelul uleiului de motor.
- Verificați nivelul lichidului de răcire motor.
- Verificați nivelul lichidului de spălare parbriz.
- Verificați presiunea în anvelope.

AVERTISMENT

Aveți grijă când verificați nivelul lichidului de răcire și motorul este fierbinte. Lichidul de răcire poate țâșni și provoca arsuri grave și alte răni.

În timpul deplasării:

- Urmăriți apariția oricăror modificări ale zgomotelor provenite de la eșapament sau orice mirosuri de gaze de eșapament pătrunse în habitacul.
- Verificați dacă volanul vibrează. Observați orice schimbare în manevrabilitatea volanului sau devieri ale acestuia de la poziția drept înainte.
- Observați dacă vehiculul trage într-o parte atunci când rulați pe suprafețe netede și plane.
- Când opriți, verificați cauzele care au dus la apariția sunetelor ciudate, la senzația de „tragere într-o parte”, la mărirea cursei pedalei de frână sau acționarea „cu opunerea unei rezistențe sporite” a pedalei de frână.
- Verificați frâna de parcare.
- Verificați existența pierderilor de lichid sub vehicul (picăturile de apă rezultate din funcționarea sistemului de aer condiționat sunt normale).

Cel puțin o dată pe lună:

- Verificați nivelul lichidului de răcire motor.
- Verificați funcționarea tuturor lămpilor exterioare, inclusiv a stopurilor pe frână, semnalizatoarelor și luminilor de avarie.
- Verificați presiunea în anvelope, inclusiv în anvelopa roții de rezervă și înlocuiți anvelopele uzate, uzate inegal sau deteriorate.
- Verificați strângerea piulițelor de roată.

Cel puțin de 2 ori pe an: (respectiv primăvara și toamna)

- Verificați dacă nu există scurgeri sau deteriorări ale furtunurilor de la radiator, la sistemul de încălzire sau sistemul de aer condiționat.
- Verificați funcționarea ștergătoarelor și spălătoarelor de parbriz. Curățați lamelele ștergătoarelor cu o cârpă curată, umezită cu lichid de spălare.
- Verificați unghiul farurilor.
- Verificați toba de eșapament, țevile de eșapament, apărătoarele și clemele de fixare.

- Verificați starea și funcționarea centurilor de siguranță.

Cel puțin o dată pe an:

- Curățați caroseria și orificiile de scurgere de pe uși.
- Ungeți balamalele ușilor și ale capotei.
- Ungeți încuietorile și dispozitivele de blocare.
- Ungeți chederele din cauciuc ale ușilor.
- Verificați sistemul de aer condiționat.
- Curățați bateria și bornele.
- Verificați nivelul lichidului de frână.

REVIZII PERIODICE

Respectați programul normal de întreținere dacă vehiculul nu este utilizat în următoarele condiții.

În caz contrar, respectați intervalele indicate în Întreținere în condiții dificile de utilizare.

- Deplasarea frecventă pe distanțe mai scurte de 8 km (5 mile) în condiții normale de temperatură sau mai scurte de 16 km (10 mile) în condiții de îngheț
- Mersul prelungit la ralanti sau deplasarea cu viteză mică pe distanțe mari
- Deplasarea pe șosele denivelate, neasfaltate, acoperite cu praf sau cu sare
- Deplasarea în zone unde este utilizată sarea sau alte materiale corozive sau la temperaturi foarte scăzute
- Deplasarea în condiții de trafic aglomerat
- Deplasarea repetată în pantă sau pe drumuri de munte
- Tractarea unei remorci sau utilizarea unei rulote sau a unui portbagaj de plafon
- Utilizarea ca mașină de poliție, taxi, vehicul de închiriere (rent a car), de tractare, pentru școală de șoferi, de transport
- Deplasarea cu viteze mai mari de 170 km/h (106 mph)
- Deplasarea cu opriri și porniri frecvente

Dacă vehiculul dvs. este utilizat în astfel de condiții, trebuie verificat, reparat sau realimentat mai des decât în cazul programului normal de întreținere. După perioada sau distanța menționată în tabel, continuați să respectați intervalele de întreținere recomandate.

Program normal de întreținere (pentru Europa)

ELEMENT DE REVIZIE	INTERVALE DE REVIZIE		12	24	36	48	60	72	84	96
	Luni									
	Mile x 1.000		20	40	60	80	100	120	140	160
	Km x 1.000		30	60	90	120	150	180	210	240
Curele de transmisie *1	Prima dată, verificați la 90.000 km (60.000 mile) sau 36 de luni, ulterior, la fiecare 30.000 km (20.000 mile) sau 12 luni									
Ulei și filtru ulei de motor ** *2	Înlocuiți la fiecare 10.000 km (6.000 mile) sau 12 luni (oricare intervine prima)									
Aditivi combustibil *3	Adăugați la fiecare 10.000 km (6.000 mile) sau 12 luni									
Intercooler, furtun de intrare/ieșire, furtun de admisie aer	Verificați la fiecare 10.000 km (6.000 mile) sau 12 luni									
Filtru de aer	I	R	I	R	I	R	I	R	I	R
Bujii	Înlocuiți la fiecare 60.000 km (40.000 mile) *4 sau 60 de luni									
Furtun de vapori și bușon rezervor de combustibil		I		I		I		I		I
Filtru de aer rezervor de combustibil		I		I		I		I		I

I: verificați și dacă este cazul reglați, corecțați, curățați sau înlocuiți.

R: schimbați sau înlocuiți.

** : nivelul uleiului de motor trebuie verificat și completat periodic. Utilizarea cu o cantitate insuficientă de ulei poate provoca defec-tarea motorului, iar această defecțiune nu este acoperită de garanție.

*1: verificați rola întinzătoare și rola de ghidaj a curelei de transmisie, precum și fulia alternatorului și reparați sau înlocuiți, dacă este cazul.

*2: verificați nivelul uleiului de motor și eventualele scurgeri, la fiecare 500 km (350 mile) sau înainte de a porni la un drum lung.

*3: dacă nu este disponibilă benzină de calitate, aditivată și care să respecte standardele europene privind combustibilul (EN228) sau echivalente, se recomandă utilizarea unei sticle de aditiv. Aditivii sunt disponibili la dealerul autorizat HYUNDAI, împreună cu informațiile privind utilizarea acestora. Nu amestecați cu alți aditivi.

*4: pentru un plus de confort, se poate înlocui înainte de termen, atunci când faceți alte operațiuni.

Program normal de întreținere (pentru Europa) (Cont.)

ELEMENT DE REVIZIE	INTERVALE DE REVIZIE	Luni	12	24	36	48	60	72	84	96
		Mile x 1.000	20	40	60	80	100	120	140	160
		Km x 1.000	30	60	90	120	150	180	210	240
Filtru de combustibil *5										
Conducte, furtunuri și racorduri combustibil										
Sistem de răcire		Verificați „Nivelul lichidului de răcire și eventualele scurgeri” în fiecare zi. Prima dată, verificați la 60.000 km (40.000 mile) sau 24 de luni apoi, verificați la fiecare 30.000 km (20.000 mile) sau 12 luni								
Lichid de răcire motor *6		Prima dată, înlocuiți la 210.000 km (120.000 mile) sau 7 ani: ulterior, înlocuiți la fiecare 30.000 km (20.000 mile) sau 12 luni *4								
Joc supape *7										
Stare baterie										
Conducte, furtunuri și racorduri frâne										
Frână de parcare										

I: verificați și dacă este cazul reglați, corecțați, curățați sau înlocuiți.

R: schimbați sau înlocuiți.

*4: pentru un plus de confort, se poate înlocui înainte de termen, atunci când faceți alte operațiuni.

*5: filtrul de combustibil nu necesită întreținere, însă se recomandă verificarea periodică a acestuia, deoarece programul de întreținere depinde de calitatea combustibilului. Dacă survin probleme grave, cum ar fi restricționarea debitului de combustibil, funcționare neregulată, pierderi de putere, pornire greoaie etc., înlocuiți imediat filtrul de combustibil, indiferent de programul de întreținere și consultați un dealer autorizat HYUNDAI pentru detalii.

*6: când adăugați lichid de răcire, utilizați numai apă deionizată sau demineralizată și nu amestecați niciodată apă dură în lichidul de răcire existent din fabrică. Un amestec de lichid de răcire necorespunzător poate provoca defectarea gravă a motorului.

*7: verificați dacă nu există zgomot excesiv la supape și/sau vibrații ale motorului și reglați, dacă este cazul. Vă recomandăm să verificați sistemul la un dealer autorizat HYUNDAI.

Program normal de întreținere (pentru Europa) (Cont.)

ELEMENT DE REVIZIE	INTERVALE DE REVIZIE	Luni	12	24	36	48	60	72	84	96
		Mile x 1.000	20	40	60	80	100	120	140	160
		Km x 1.000	30	60	90	120	150	180	210	240
Lichid de frână/ambreiaj		R	R	R	R	R	R	R	R	R
Discuri și plăcuțe de frână		I	I	I	I	I	I	I	I	I
Casetă de direcție, bielete și burdufuri		I	I	I	I	I	I	I	I	I
Planetare și burdufuri		I	I	I	I	I	I	I	I	I
Anvelope (presiune și indicatori de uzură)		I	I	I	I	I	I	I	I	I
Pivoți suspensie față		I	I	I	I	I	I	I	I	I
Agent frigorific aer condiționat		I	I	I	I	I	I	I	I	I
Compresor de aer condiționat		I	I	I	I	I	I	I	I	I
Filtru de polen		R	R	R	R	R	R	R	R	R
Lichid de transmisie manuală *8			I		I		I		I	I
Sistem de eșapament		I	I	I	I	I	I	I	I	I

I: verificați și dacă este cazul reglați, corectați, curățați sau înlocuiți.

R: schimbați sau înlocuiți.

*8: lichidul de transmisie manuală trebuie schimbat de fiecare dată când transmisia a fost scufundată în apă.

Întreținere în condiții dificile de utilizare și la deplasarea pe distanțe scurte (pentru Europa)

La vehiculele exploatate în condiții dificile de utilizare și pe distanțe scurte, elementele următoare trebuie supuse mai des reviziei tehnice. Pentru intervalele de întreținere corespunzătoare, consultați tabelul de mai jos.

R: înlocuiți I: verificați și dacă este cazul reglați, corectați, curățați sau înlocuiți

Element de revizie	Operație de revizie	Intervale de revizie	Condiții de rulare
Ulei și filtru ulei de motor	R	Înlocuiți la fiecare 5.000 km (3.000 mile) sau 6 luni	A, B, C, D, E, F, G, H, I, J, K
Filtru de aer	R	Înlocuiți mai des în funcție de stare	C, E
Bujii	R	Înlocuiți mai des în funcție de stare	A, B, G, F, H, I, K
Casetă de direcție, bielele și burdufuri	I	Verificați mai des în funcție de stare	C, D, E, F, G
Pivoți suspensie față	I	Verificați mai des în funcție de stare	C, D, E, F, G
Discuri, plăcuțe, etrieri și pistonase de frână	I	Verificați mai des în funcție de stare	C, D, E, G, H
Frână de parcare	I	Verificați mai des în funcție de stare	C, D, G, H
Planetare și burdufuri	I	Verificați mai des în funcție de stare	C, D, E, F, G, H, I

Element de revizie	Operație de revizie	Intervale de revizie	Condiții de rulare
Filtru de polen	R	Înlocuiți mai des în funcție de stare	C, E, G
Lichid de transmisie manuală	R	La fiecare 120.000 km (80.000 mile)	C, D, F, G, H, I, J

Condiții dificile de deplasare

A : deplasarea frecventă pe distanțe mai scurte de 8 km (5 mile) în condiții normale de temperatură sau mai scurte de 16 km (10 mile) în condiții de îngheț

B : mersul prelungit la ralanti sau deplasarea cu viteză mică pe distanțe mari

C : deplasarea pe șosele denivelate, neasfaltate, acoperite cu praf sau cu sare

D : deplasarea în zone unde este utilizată sarea sau alte materiale corozive sau la temperaturi foarte scăzute

E: deplasarea în zone cu mult praf

F: mai mult de 50% din trasee sunt parcurse în oraș în condiții de trafic aglomerat, la temperaturi mai mari de 32°C (90°F)

G : deplasarea repetată în pantă sau pe drumuri de munte

H : tractarea unei remorci sau utilizarea unei rulote sau a unui portbagaj de plafon

I : utilizarea ca mașină de poliție, taxi, vehicul de închiriere (rent a car), de tractare, pentru școală de șoferi, de transport

J : deplasarea cu viteze mai mari de 170 km/h (106 mph)

K : deplasarea cu opriri și porniri frecvente și parcurgerea a mai puțin de 15.000 km pe an.

Program normal de întreținere (fără Europa)

ELEMENT DE REVIZIE	INTERVALE DE REVIZIE		Luni	12	24	36	48	60	72	84	96
			Mile x 1.000	10	20	30	40	50	60	70	80
			Km x 1.000	15	30	45	60	75	90	105	120
Curele de transmisie *1				I		I		I		I	
Ulei și filtru ulei de motor ** *2			Înlocuiți la fiecare 10.000 km (6.000 mile) sau 12 luni								
Aditivi combustibil *3			Adăugați la fiecare 10.000 km (6.000 mile) sau 12 luni								
Intercooler, furtun de intrare/ieșire, furtun de admisie aer			Verificați la fiecare 10.000 km (6.000 mile)								
Filtru de aer	Fără Orientul Mijlociu *4		I	I	R	I	I	R	I	I	
	Pentru Orientul Mijlociu *4		R	R	R	R	R	R	R	R	
Bujii			Înlocuiți la fiecare 75.000 km (50.000 mile) *5 sau 60 de luni								
Furtun de vapori și bușon rezervor de combustibil						I					I
Filtru de aer rezervor de combustibil				I		R		I			R

I: verificați și dacă este cazul reglați, corecți, curățați sau înlocuiți.

R: schimbați sau înlocuiți.

** : nivelul uleiului de motor trebuie verificat și completat periodic. Utilizarea cu o cantitate insuficientă de ulei poate provoca defectarea motorului, iar această defecțiune nu este acoperită de garanție.

*1: verificați rola întinzătoare și rola de ghidaj a curelei de transmisie, precum și fulia alternatorului și reparați sau înlocuiți, dacă este cazul.

*2: verificați nivelul uleiului de motor și eventualele scurgeri, la fiecare 500 km (350 mile) sau înainte de a porni la un drum lung.

*3: dacă nu este disponibilă benzină de calitate, aditivată și care să respecte standardele europene privind combustibilul (EN228) sau echivalente, se recomandă utilizarea unei sticle de aditiv. Aditivii sunt disponibili la dealerul autorizat HYUNDAI, împreună cu informațiile privind utilizarea acestora. Nu amestecați cu alți aditivi.

*4: Orientul Mijlociu include India, Iran, Libia, Algeria, Sudan, Maroc, Tunisia și Egipt.

*5: pentru un plus de confort, se poate înlocui înainte de termen, atunci când faceți alte operațiuni.

Program normal de întreținere (fără Europa) (Cont.)

ELEMENT DE REVIZIE	INTERVALE DE REVIZIE	Luni	12	24	36	48	60	72	84	96
	Mile x 1.000		10	20	30	40	50	60	70	80
	Km x 1.000		15	30	45	60	75	90	105	120
Filtru de combustibil *6			I			R		I		R
Conducte, furtunuri și racorduri combustibil						I				I
Sistem de răcire	Verificați „Nivelul lichidului de răcire și eventualele scurgeri” în fiecare zi. Prima dată, verificați la 60.000 km (40.000 mile) sau 48 de luni apoi, verificați la fiecare 30.000 km (20.000 mile) sau 24 de luni									
Lichid de răcire motor *7	Prima dată, înlocuiți la 200.000 km (120.000 mile) sau 120 de luni: ulterior, înlocuiți la fiecare 40.000 km (25.000 mile) sau 24 de luni *5									
Joc supape *8								I		
Stare baterie		I	I	I	I	I	I	I	I	I
Conducte, furtunuri și racorduri frâne		I	I	I	I	I	I	I	I	I
Frână de parcare		I	I	I	I	I	I	I	I	I

I: verificați și dacă este cazul reglați, corecțați, curățați sau înlocuiți.

R: schimbați sau înlocuiți.

*5: pentru un plus de confort, se poate înlocui înainte de termen, atunci când faceți alte operațiuni.

*6: filtrul de combustibil nu necesită întreținere, însă se recomandă verificarea periodică a acestuia, deoarece programul de întreținere depinde de calitatea combustibilului. Dacă survin probleme grave, cum ar fi restricționarea debitului de combustibil, funcționare neregulată, pierderi de putere, pornire greoaie etc., înlocuiți imediat filtrul de combustibil, indiferent de programul de întreținere. Pentru detalii vă recomandăm să consultați un dealer autorizat HYUNDAI.

*7: când adăugați lichid de răcire, utilizați numai apă deionizată sau demineralizată și nu amestecați niciodată apă dură în lichidul de răcire existent din fabrică. Un amestec de lichid de răcire necorespunzător poate provoca defectarea gravă a motorului. Pentru un plus de confort, se poate înlocui înainte de termen, atunci când faceți alte operațiuni.

*8: verificați dacă nu există zgomot excesiv la supape și/sau vibrații ale motorului și reglați, dacă este cazul. Vă recomandăm să verificați sistemul la un dealer autorizat HYUNDAI.

Program normal de întreținere (fără Europa) (Cont.)

ELEMENT DE REVIZIE	INTERVALE DE REVIZIE		Luni	12	24	36	48	60	72	84	96
			Mile x 1.000	10	20	30	40	50	60	70	80
			Km x 1.000	15	30	45	60	75	90	105	120
Lichid de frână/ambreiaj			I	I	I	I	I	I	I	I	I
Discuri și plăcuțe de frână			I	I	I	I	I	I	I	I	I
Casetă de direcție, bielete și burdufuri			I	I	I	I	I	I	I	I	I
Planetare și burdufuri				I		I		I		I	I
Anvelope (presiune și indicatori de uzură)			I	I	I	I	I	I	I	I	I
Pivoți suspensie față			I	I	I	I	I	I	I	I	I
Agent frigorific aer condiționat			I	I	I	I	I	I	I	I	I
Compresor de aer condiționat			I	I	I	I	I	I	I	I	I
Filtru de polen			R	R	R	R	R	R	R	R	R
Lichid de transmisie manuală *9						I					I
Sistem de eșapament				I			I		I		I

I: verificați și dacă este cazul reglați, corecți, curățați sau înlocuiți.

R: schimbați sau înlocuiți.

*9: lichidul de transmisie manuală trebuie schimbat de fiecare dată când transmisia a fost scufundată în apă.

Întreținere în condiții dificile de utilizare și la deplasarea pe distanțe scurte (fără Europa)

La vehiculele exploatare în condiții dificile de utilizare, elementele următoare trebuie supuse mai des reviziei tehnice. Pentru intervalele de întreținere corespunzătoare, consultați tabelul de mai jos.

R: înlocuiți I: verificați și dacă este cazul reglați, corecți, curățați sau înlocuiți

Element de revizie	Întreținere de revizie	Intervale de revizie	Condiții de rulare
Ulei și filtru ulei de motor	R	5.000 km (3.000 mile) sau 6 luni	A, B, C, D, E, F, G, H, I, J, K
Filtru de aer	R	Înlocuiți mai des în funcție de stare	C, E
Bujii	R	Înlocuiți mai des în funcție de stare	A, B, G, F, H, I, K
Casetă de direcție, bielete și burdufuri	I	Verificați mai des în funcție de stare	C, D, E, F, G
Pivoți suspensie față	I	Verificați mai des în funcție de stare	C, D, E, F, G
Discuri, plăcuțe, etrieri și pistonăse de frână	I	Verificați mai des în funcție de stare	C, D, E, G, H
Frână de parcare	I	Verificați mai des în funcție de stare	C, D, G, H

Element de revizie	Întreținere de revizie	Intervale de revizie	Condiții de rulare
Planetare și burdufuri	I	Verificați mai des în funcție de stare	C, D, E, F, G, H, I, J
Filtru de polen	R	Înlocuiți mai des în funcție de stare	C, E, G
Lichid de transmisie manuală	R	La fiecare 120.000 km (80.000 mile)	C, D, E, F, G, H, I, J

Condiții dificile de deplasare

- A : deplasarea frecventă pe distanțe mai scurte de 8 km (5 mile) în condiții normale de temperatură sau mai scurte de 16 km (10 mile) în condiții de îngheț
- B : mersul prelungit la ralanti sau deplasarea cu viteză mică pe distanțe mari
- C : deplasarea pe șosele denivelate, neasfaltate, acoperite cu praf sau cu sare
- D : deplasarea în zone unde este utilizată sarea sau alte materiale corozive sau la temperaturi foarte scăzute

E: deplasarea în zone cu mult praf

F: mai mult de 50% din trasee sunt parcurse în oraș în condiții de trafic aglomerat, la temperaturi mai mari de 32°C (90°F)

G : deplasarea repetată în pantă sau pe drumuri de munte

H : unei remorci sau utilizarea unei rulote sau a unui portbagaj de plafon

I : utilizarea ca mașină de poliție, taxi, vehicul de închiriere (rent a car), de tractare, pentru școală de șoferi, de transport

J : deplasarea cu viteze mai mari de 170 km/h (106 mph)

K : deplasarea cu opriri și porniri frecvente

EXPLICAȚIA ELEMENTELOR CARE FAC OBIECTUL REVIZIILOR PERIODICE

Ulei și filtru ulei de motor

Schimbul de ulei și de filtru ulei de motor trebuie efectuat la intervalele menționate în programul de întreținere. Dacă vehiculul este exploatat în condiții dificile, schimbul uleiului și filtrului uleiului de motor trebuie efectuat mai des.

Curele de transmisie

Verificați toate curelele de transmisie pentru a vedea dacă sunt crăpate, tăiate, uzate excesiv sau dacă prezintă urme de ulei și înlocuiți-le dacă este cazul. Tensionarea curelelor de transmisie trebuie verificată și reglată periodic, după caz.



ATENȚIE

Atunci când verificați curea, treceți contactul în poziția LOCK/OFF sau ACC.

Filtru de combustibil

Un filtru de combustibil înfundat poate limita viteza de deplasare a vehiculului, avaria sistemul de control al emisiilor și provoca pornirea dificilă a motorului. Dacă în rezervor se acumulează o cantitate mare de murdărie, filtrul trebuie înlocuit.

După montarea unui filtru nou, lăsați motorul diesel pornit timp de câteva minute și verificați etanșeitatea racordurilor. Vă recomandăm să înlocuiți filtrul de combustibil la un dealer autorizat HYUNDAI.

Conducte, furtunuri și racorduri combustibil

Verificați starea și etanșeitatea conductelor, furtunurilor și racordurilor de alimentare cu combustibil. Vă recomandăm să înlocuiți conductele, furtunurile și racordurile pentru combustibil la un dealer autorizat HYUNDAI.

Furtun de vapori și bușon rezervor de combustibil

Furtunul de vapori și bușonul rezervorului de combustibil trebuie verificate la intervalele menționate în programul de întreținere. Asigurați-vă că aceste piese sunt înlocuite corect.

Filtru de aer

Se recomandă ca înlocuirea filtrului de aer să fie efectuată de către un dealer autorizat HYUNDAI.

Bujii

Montați bujii noi cu aceleași specificații tehnice.



AVERTISMENT

Nu deconectați și nu verificați niciodată bujiile dacă motorul este cald. S-ar putea să vă ardeți.

Sistem de răcire

Verificați etanșeitatea și starea pieselor sistemului de răcire, cum ar fi radiatorul, vasul de expansiune, furtunurile și racordurile. Înlocuiți piesele defecte.

Lichid de răcire motor

Lichidul de răcire trebuie înlocuit la intervalele menționate în programul de întreținere.

Joc supape

Verificați dacă nu există zgomot excesiv la supape și/sau vibrații ale motorului și reglați, dacă este cazul. Vă recomandăm să depanați sistemul la un dealer autorizat HYUNDAI.

Lichid de transmisie manuală

Verificați lichidul pentru transmisia manuală conform programului de întreținere.

Furtunuri și conducte de frână

Verificați vizual montarea corectă, eventuale crăpături, deteriorări sau scurgeri. Înlocuiți de urgență piesele defecte sau deteriorate.

Lichid de frână/ambreiaj

Verificați nivelul lichidului de frână/ambreiaj din rezervor. Nivelul trebuie să se situeze între marcajele „MIN” și „MAX” de pe rezervor. Utilizați numai lichid de frână hidraulic, care respectă specificațiile DOT 3 sau DOT 4.

Frână de parcare

Verificați frâna de parcare, inclusiv maneta și cablurile.

Plăcuțe, etrieri și discuri de frână

Verificați starea plăcuțelor, starea și ovalitatea discurilor și etanșeitatea etrierilor de frână.

Pentru informații suplimentare referitoare la verificarea limitei de uzură a plăcuțelor sau saboților de frână, consultați site-ul web HYUNDAI.

(<http://service.hyundai-motor.com>)

Flanșe de amortizor

Verificați starea și jocul îmbinărilor suspensiei. Strângeți la cuplul specificat.

Casetă de direcție, bielete și burdufuri/pivoți brațe inferioare

Cu vehiculul și motorul oprite, verificați jocul volanului.

Verificați ca îmbinările să nu prezinte îndoituri sau defecțiuni. Verificați burdufurile și pivoții pentru a constata eventualele crăpături, deteriorări sau defecțiuni. Înlocuiți piesele defecte.

Planetare și burdufuri

Verificați planetarele, burdufurile și colierele, pentru a constata eventualele crăpături, deteriorări sau defecțiuni. Înlocuiți piesele defecte și, dacă este cazul, refaceți stratul de vaselină.

Agent frigorific/compresor sistem de aer condiționat

Verificați starea și etanșeitatea conductelor și racordurilor sistemului de aer condiționat.

ULEI DE MOTOR

Verificare nivel ulei de motor

1. Respectați toate măsurile de precauție ale producătorului uleiului.
2. Asigurați-vă că vehiculul este amplasat pe o suprafață plană.
3. Porniți motorul și lăsați-l să se încălzească până la temperatura normală de funcționare.
4. Opriți motorul și așteptați câteva minute (aproximativ 5 minute) pentru ca uleiul să revină în baia de ulei.
5. Scoateți joja, curățați-o și introduceți-o din nou complet.



OPDE076067

6. Scoateți din nou joja și verificați nivelul uleiului. Nivelul trebuie să se situeze între gradațiile F (max) și L (min).

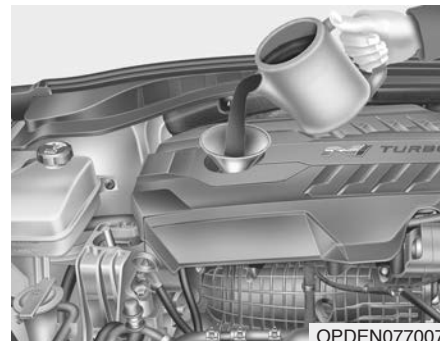

OPDEN077007

7. Dacă se situează în apropierea gradației L, completați cu ulei până la gradația F.

Utilizați numai ulei de motor specificat.
(Consultați „Lubrifianti recomandați și capacități” în capitolul 8.)

⚠ AVERTISMENT

Furtun radiator

Fiți foarte atenți să nu atingeți furtunul radiatorului când verificați sau completați nivelul uleiului de motor, deoarece acesta poate fi suficient de fierbinte pentru a vă arde.

NOTĂ

Pentru a preveni defectarea vehiculului:

- Nu completați cu prea mult ulei de motor. Completați cu ulei în cantități mici și verificați din nou nivelul, pentru a vă asigura că nu completați cu prea mult ulei.
- Atunci când completați nivelul sau faceți schimbul de ulei de motor, aveți grijă să nu vărsați ulei. Pentru a împiedica scurgerea uleiului pe componentele motorului, utilizați o pâlnie. Ștergeți imediat uleiul vărsat.

Verificare ulei și filtru de ulei de motor



Vă recomandăm să faceți schimbul de ulei și de filtru de ulei de motor la un dealer autorizat HYUNDAI.

⚠️ AVERTISMENT

Uleiul de motor uzat poate provoca iritații sau cancer de piele, dacă intră în contact cu pielea o perioadă îndelungată de timp. Uleiul de motor uzat conține substanțe chimice care, în experiențele de laborator, a provocat îmbolnăvirea de cancer a animalelor. Protejați-vă întotdeauna pielea spălându-vă bine pe mâini cu apă caldă și săpun, imediat după ce ați umblat cu ulei uzat.

LICHID DE RĂCIRE MOTOR

Sistemul de răcire sub presiune dispune de un vas de expansiune cu antigel potrivit pentru toate anotimpurile. Vasul de expansiune este umplut în fabrică.

Verificați concentrația lichidului de răcire și protecția cu antigel cel puțin o dată pe an, la începutul iernii și înainte de a călători în zone cu climă rece.

NOTĂ

- Dacă motorul se supraîncălzește din cauza scăderii nivelului lichidului de răcire, adăugarea bruscă de lichid de răcire poate provoca fisurarea motorului. Pentru a preveni deteriorarea, adăugați lichid de răcire încet și în cantități mici.
- Nu conduceți fără lichid de răcire motor. Este posibil ca pompa de apă să se defecteze și motorul să se gripeze.

Verificare nivel lichid de răcire motor

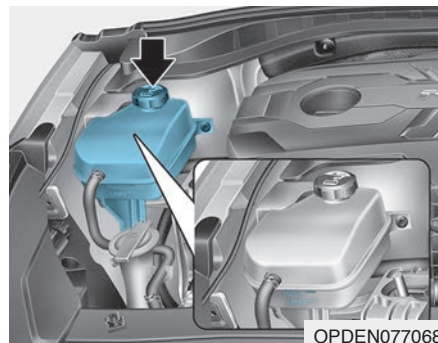

Verificați starea și racordurile tuturor furtunurilor sistemului de răcire și caloriferului de încălzire. Înlocuiți orice furtun umflat sau deteriorat.

Nivelul lichidului de răcire trebuie să se situeze între gradațiile MAX și MIN (sau F (max.) și L (min.)) de pe partea laterală a vasului de expansiune, când motorul este rece.

Dacă nivelul lichidului de răcire este scăzut, completați cu apă distilată (deionizată). Aduceți nivelul la gradația MAX (sau F (max.)), dar nu o depășiți.

Dacă este necesară completarea frecventă, vă recomandăm să verificați sistemul la un dealer autorizat HYUNDAI.

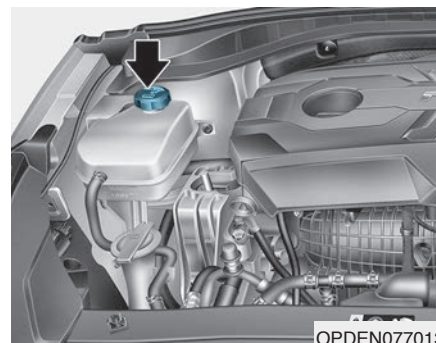

⚠ AVERTISMENT



Nu demontați niciodată bușonul vasului de expansiune sau bușonul de golire dacă motorul și radiatorul sunt fierbinți. Lichidul de răcire și aburul fierbinți pot țâșni cu presiune în afară, provocând răni grave.

(Continuare)

(Continuare)

Opriti motorul și așteptați până se răcește. Fiți foarte atenți când demontați bușonul vasului de expansiune. Înfășurați un prosop gros în jurul bușonului și rotiți-l încet în sens antiorar, până la prima oprire. Dați-vă la o parte și așteptați până la eliberarea presiunii din sistemul de răcire. Când sunteți siguri că toată presiunea a fost eliberată, apăsați pe bușon cu un prosop gros și continuați să-l rotiți în sens antiorar până la demontarea completă.

⚠️ AVERTISMENT

Motorul electric al radiatorului de răcire poate continua să funcționeze sau poate porni atunci când motorul este oprit și poate provoca rănirea gravă.

Nu vă apropiați cu mâinile, hainele și sculele de ventilatorul de răcire activat.

Motorul electric al ventilatorului de răcire este controlat de temperatura și presiunea lichidului de răcire motor și de viteza vehiculului. Pe măsură ce temperatura lichidului de răcire scade, motorul electric se va opri automat. Acest lucru este normal. Dacă vehiculul este echipat cu motor GDI, motorul electric al ventilatorului de răcire poate porni în orice moment și poate continua să funcționeze, dacă nu deconectați cablul negativ al bateriei.

Lichid de răcire recomandat

- Când adăugați lichid de răcire, utilizați numai apă distilată (deionizată) și nu amestecați niciodată apă dură în lichidul de răcire existent din fabrică. Un amestec de lichid de răcire necorespunzător poate provoca defectarea gravă a motorului.
- Motorul vehiculului dvs. dispune de piese din aluminiu și trebuie protejat împotriva înghețului și coroziunii prin utilizarea unui lichid de răcire pe bază de etilen glicol cu fosfat.
- NU UTILIZAȚI lichid de răcire pe

bază de alcool sau metanol și nu amestecați aceste substanțe cu lichidul de răcire specificat.

- Nu utilizați soluții care conțin mai mult de 60% sau mai puțin de 35% antigel, deoarece eficiența soluției scade.

Pentru proporționarea amestecului, consultați tabelul următor.

Temperatură exterioară	Proporționare amestec (volum)	
	Antigel	Apă
-15 °C (5 °F)	35	65
-25 °C (-13 °F)	40	60
-35 °C (-31 °F)	50	50
-45 °C (-49 °F)	60	40

i Info

Dacă nu sunteți siguri, o cantitate de 50% apă și 50% antigel este cel mai ușor de amestecat, deoarece se va face în părți egale. Acest raport este potrivit pentru temperaturi de până la -35 °C (-31 °F).

⚠️ AVERTISMENT

După completarea nivelului lichidului de răcire, asigurați-vă că bușonul vasului de expansiune este bine închis. În caz contrar, este posibil ca motorul să se supraîncălzească în timpul deplasării.

■ Vedere din față compartiment motor



OTL075062

1. Verificați ca eticheta bușonului vasului de expansiune să fie în poziție dreaptă.

(Continuare)

(Continuare)

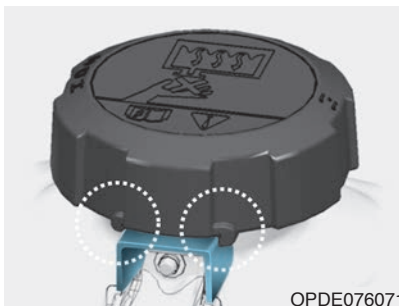

OPDE076071

2. Asigurați-vă că micile protuberanțe de pe interiorul bușonului vasului de expansiune sunt blocate corespunzător.

Înlocuire lichid de răcire motor

Vă recomandăm să faceți schimbul de lichid de răcire la un dealer autorizat HYUNDAI, conform programului de întreținere de la începutul acestui capitol.

NOTĂ

Pentru a preveni defectarea pieselor motorului, înainte de a completa cu lichid de răcire amplasați o cârpă groasă în jurul bușonului vasului de expansiune, pentru a împiedica lichidul de răcire să se scurgă pe piesele motorului, cum ar fi pe alternator.

LICHID DE FRÂNĂ/AMBREIAJ

Verificare nivel lichid de frână/ambreiaj

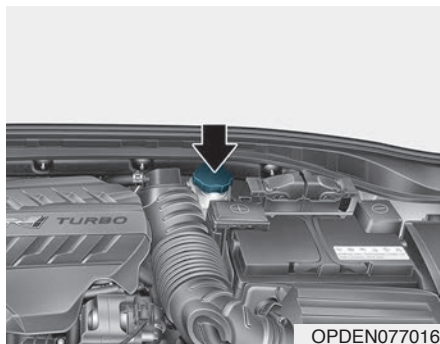

Verificați periodic nivelul lichidului din rezervor. Nivelul lichidului trebuie să se situeze între gradațiile MAX și MIN de pe partea laterală a rezervorului.

Înainte de a scoate bușonul rezervorului și de a completa nivelul lichidului de frână/ambreiaj, curățați zona din jurul bușonului, pentru a preveni contaminarea lichidului.

Dacă nivelul este scăzut, completați cu lichid până la gradația MAX. Nivelul scade în funcție de distanța parcursă. Aceasta este o stare normală, asociată cu uzura plăcuțelor de frână.

Dacă nivelul lichidului este foarte scă-

zut, vă recomandăm să verificați sistemul la un dealer autorizat HYUNDAI.

i Info

Utilizați numai lichid de frână/ambreiaj specificat. Consultați „Lubrifianți recomandați și capacități” în capitolul 8.

i Info

Înainte de demontarea capacului pentru completarea nivelului lichidului de frână/ambreiaj, citiți avertismentul de pe capac.

i Info

Curățați capacul de umplere înainte de demontare. Utilizați numai lichid de frână/ambreiaj DOT 3 sau DOT 4, dintr-un recipient sigilat.

⚠ AVERTISMENT

Dacă sistemul de frânare/ambreiaj necesită completarea frecventă a lichidului, este posibil ca acest lucru să indice o pierdere pe la sistemul de frânare/ambreiaj. Vă recomandăm să verificați vehiculul la un dealer autorizat HYUNDAI.

⚠ AVERTISMENT

Nu permiteți lichidului de frână/ambreiaj să vină în contact cu ochii. Dacă lichidul de frână/ambreiaj vine în contact cu ochii, clătiți cu apă curată cel puțin 15 minute și adresați-vă imediat unui medic.

NOTĂ

- Aveți grijă ca lichidul de frână/ambreiaj să nu intre în contact cu vopseaua caroseriei, deoarece aceasta se va deteriora.
- Lichidul de frână/ambreiaj care a fost expus la aer o perioadă îndelungată de timp nu trebuie utilizat, deoarece calitatea acestuia nu mai poate fi garantată. Va trebui aruncat în mod corespunzător.
- Nu utilizați lichid de calitate necorespunzătoare. Dacă doar câteva picături de ulei mineral, cum ar fi uleiul de motor, ajung în sistemul de ambreiaj/frânare, componentele sistemului se pot deteriora.

LICHID DE SPĂLARE

Verificare nivel lichid de spălare

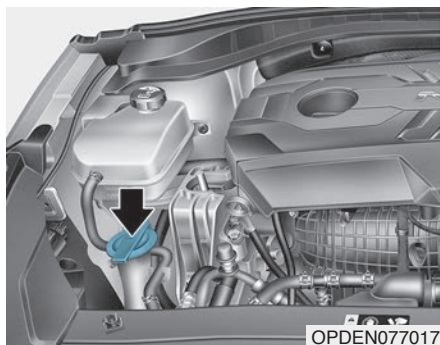

Verificați nivelul lichidului din rezervorul lichidului de spălare și completați, dacă este cazul. Dacă lichidul de spălare nu este disponibil, poate fi utilizată și apă. Totuși, la temperaturi scăzute utilizați lichid de spălare pentru vreme rece, pentru a preveni înghețul lichidului.

⚠ AVERTISMENT

Pentru a preveni rănirea gravă sau decesul, luați următoarele măsuri de siguranță atunci când utilizați lichid de spălare:

- Nu introduceți lichid de răcire sau antigel în rezervorul lichidului de spălare. Lichidul de răcire poate obtura vizibilitatea când este pulverizat pe parbriz, provocând astfel pierderea controlului vehiculului, un accident sau deteriorarea vopselei și ornamentelor.
- Nu permiteți apropierea cu scânteii sau cu flacăra de lichidul de spălare sau de rezervorul spălătorului. Lichidul de spălare conține alcool și poate fi inflamabil.
- Nu beți lichid de spălare parbriz și evitați contactul acestuia cu pielea. Lichidul de spălare este otrăvitor pentru oameni și animale.
- Nu permiteți copiilor și animalelor să vină în contact cu lichidul de spălare parbriz.

FRÂNĂ DE PARCARE

Verificare frână de parcare

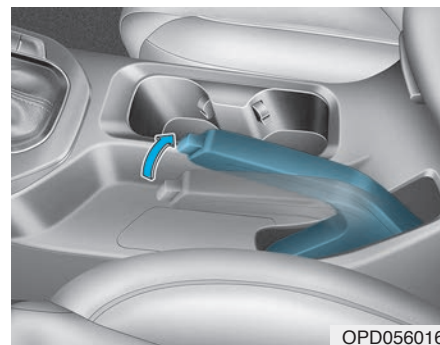

Verificați cursa frânei de parcare, numărând „clicurile” care se aud în timp ce o activați. De asemenea, frâna de parcare trebuie să mențină în siguranță vehiculul pe o pantă destul de abruptă. În cazul în care cursa este mai mare sau mai mică decât cea specificată, vă recomandăm să depanați sistemul la un dealer autorizat HYUNDAI.

Cursă: 5~6 „clicuri” cu o forță de 20 kg (44 lbs, 196 N).

FILTRU DE AER

Înlocuire filtru

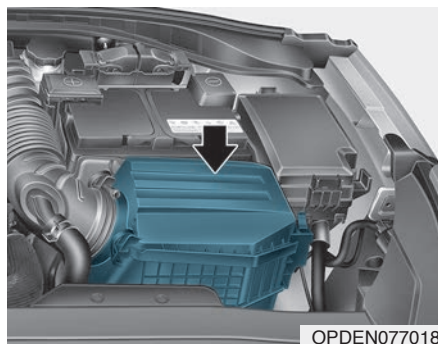

Filtrul de aer poate fi curățat cu aer comprimat.

Nu încercați să-l spălați sau să-l clătiți, deoarece apa deteriorează filtrul. Dacă este murdar, filtrul de aer trebuie înlocuit.

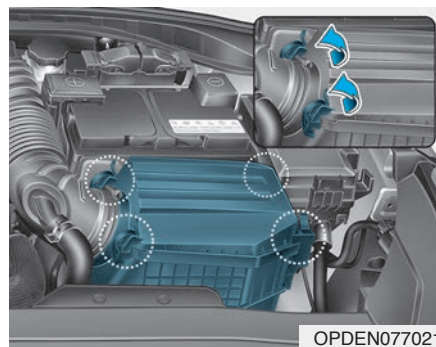

1. Slăbiți clemele de prindere ale capacului filtrului de aer și deschi-deți capacul.

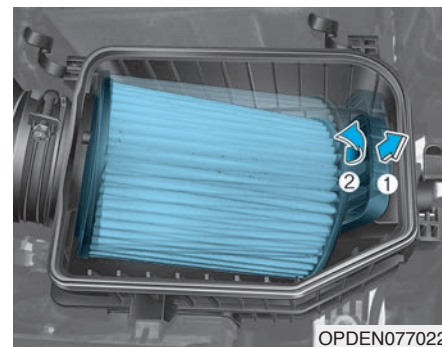

2. Trageți de partea pe care scrie PULL (1).
3. Scoateți filtrul de aer (2).
4. La montare, amplasați mai întâi partea pe care scrie PULL (1) și apoi amplasați noul filtru de aer (2) în poziția inițială.
5. Fixați capacul cu clemele de prindere.
6. Verificați dacă s-a fixat bine capacul.

i Info

■ Exemplu

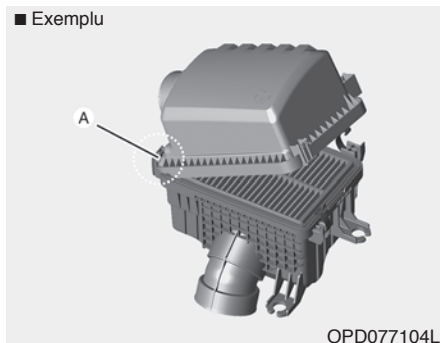

Înainte de blocarea capacului cu ajutorul clemelor, asigurați-vă că introduceți chinga (A).

i Info

Dacă vehiculul este condus în zone cu mult praf sau nisip, înlocuiți filtrul de aer mai des decât la intervalele recomandate (Consultați „Întreținere în condiții dificile de utilizare” din acest capitol).

NOTĂ

- Nu conduceți cu filtrul de aer demontat. Acest lucru provoacă uzura excesivă a motorului.
- Când demontați filtrul de aer, aveți grijă ca praful sau mizeria să nu pătrundă în admisia aerului; în caz contrar, este posibil să survină defecțiuni.
- Folosiți o piesă originală HYUNDAI. Folosirea pieselor neoriginale poate provoca defectarea senzorului debitmetrului de aer.

FILTRU DE POLEN

Verificare filtru

Dacă vehiculul este utilizat o perioadă îndelungată în orașe cu grad ridicat de poluare sau în zone cu mult praf, acest filtru trebuie verificat mai des și înlocuit mai devreme. Dacă doriți să înlocuiți personal filtrul de polen, respectați procedura următoare și fiți atenți să nu deteriorați alte componente.

Înlocuiți filtrul conform programului de întreținere.

Înlocuire filtru

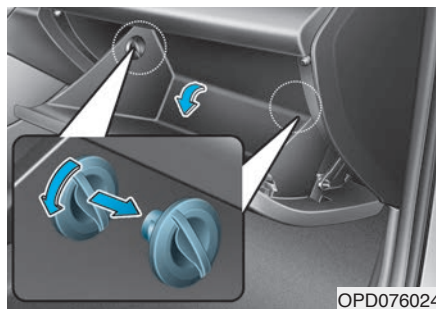

1. Cu torpedoul deschis, demontați opritoarele de pe ambele părți.

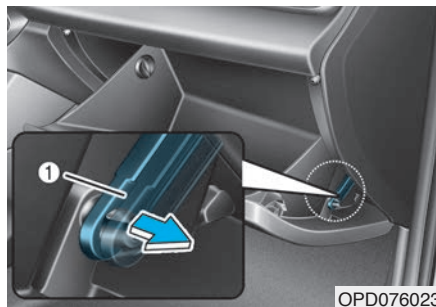

2. Demontați chinga de prindere (1).

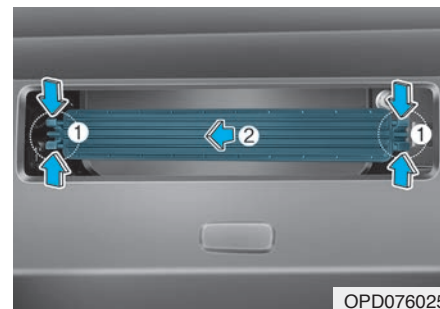

3. Țineți apăsat sistemul de blocare (1) de pe ambele părți ale capacului.

4. Scoateți capacul (2).

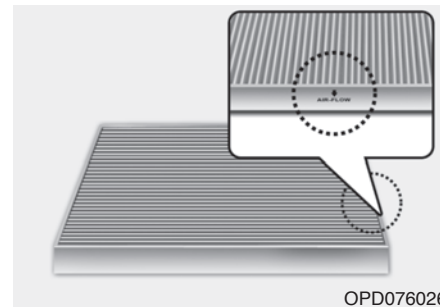

5. Înlocuiți filtrul de polen.

6. Montați în ordinea inversă demontării.

NOTĂ

Montați filtrul de polen nou în direcția corespunzătoare, cu săgeata (↓) îndreptată în jos. În caz contrar, este posibil ca sistemul să funcționeze zgomotos sau ca eficiența filtrării să fie redusă.

LAMELE ȘTERGĂTOARE PARBRIZ

Verificare lamele ștergătoare

Murdăria parbrizului sau a lamelor ștergătoarelor cu substanțe străine poate reduce eficiența ștergătoarelor.

Sursele frecvente de murdărie sunt insectele sau rășina și ceara fierbințe utilizate de unele spălătorii auto. Dacă ștergătoarele nu curăță, curățați geamul și lamelele ștergătoarelor cu o soluție de curățat de calitate sau cu detergent moale, apoi clătiți bine cu apă curată.

NOTĂ

Pentru a preveni deteriorarea lamelor, brațelor ștergătoarelor și a altor componente, nu:

- Utilizați benzină, parafină, diluant sau alți solvenți pe sau în apropierea acestora.
- Manevrați ștergătoarele manual.
- Utilizați lamele de ștergătoare necorespunzătoare.

Info

Ceara fierbinte din comerț utilizată de spălătorii auto automate îngreunează curățarea parbrizului.

Info

Lamelele ștergătoarelor sunt piese consumabile, iar uzura normală a ștergătoarelor nu este acoperită de garanția vehiculului.

Înlocuire lamele ștergătoare

Dacă ștergătoarele nu mai curăță corespunzător, este posibil ca lamelele acestora să se fi uzat sau rupt.

NOTĂ

Pentru a preveni deteriorarea brațelor ștergătoarelor și a altor componente, nu manevrați ștergătoarele manual.

NOTĂ

Utilizarea unor lamele pentru ștergătoare necorespunzătoare poate provoca defectarea ștergătoarelor sau funcționarea defectuoasă a acestora.

NOTĂ

- Pentru a preveni deteriorarea capotei și brațelor ștergătoarelor, acestea trebuie scoase numai în poziția complet ridicat.
- Înainte de a porni la drum, amplasați întotdeauna brațele ștergătoarelor pe parbriz.

Poziție de service ștergătoare de parbriz

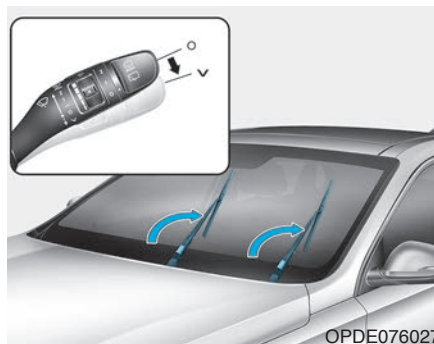

Acest vehicul dispune de o configurație „ascunsă” a ștergătoarelor, care nu permite ridicarea acestora atunci când sunt în poziția de repaus.

1. În 20 de secunde de la oprirea motorului, deplasați maneta ștergătoarelor în jos și țineți-o aproximativ 2 secunde în poziția √, până când ștergătoarele ajung în partea superioară a parbrizului.
2. Apoi puteți ridica ștergătoarele de pe parbriz.
3. Lăsați ușor la loc ștergătoarele pe parbriz.

4. Treceți maneta ștergătoarelor în orice poziție de activare, pentru ca acestea să ajungă în poziția de repaus.

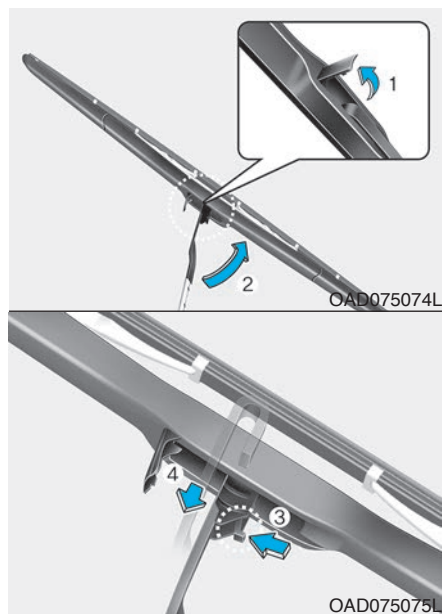

1. Ridicați clema lamei ștergătorului (1). Apoi ridicați lama ștergătorului (2).
2. În timp ce apăsați sistemul de blocare (3), trageți lama ștergătorului (4).



3. Scoateți lama de pe brațul ștergătorului (5).
4. Montați ansamblul lamei noi procedând în ordine inversă.
5. Lăsați brațul ștergătorului pe parbriz.

Lamelă ștergător de lunetă

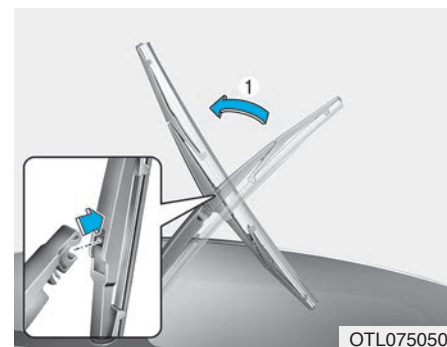

1. Ridicați brațul ștergătorului și scoateți ansamblul lamei.

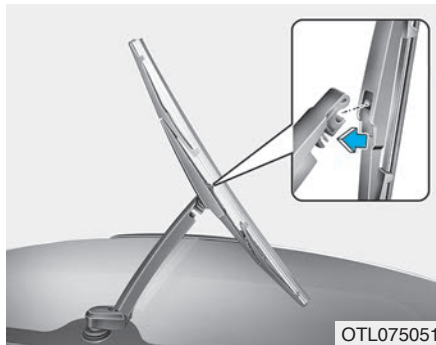

2. Montați ansamblul lamei noi introducând partea centrală în fanta brațului ștergătorului, până când se fixează cu un clic.
3. Asigurați-vă că ansamblul lamei este bine fixat trăgând ușor de lamă.

Pentru a preveni deteriorarea brațelor ștergătoarelor sau a altor componente, vă recomandăm să înlocuiți lamelele ștergătoarelor la un dealer autorizat HYUNDAI.

BATERIE

⚠ AVERTISMENT

Pentru a preveni RĂNIREA GRAVĂ sau DECESUL dvs. sau a persoanelor din zonă, luați întotdeauna măsurile de siguranță următoare atunci când interveniți la baterie sau în apropierea acesteia:



Citiți întotdeauna și respectați întocmai instrucțiunile următoare de manipulare a bateriei.



Purtați ochelari care protejează ochii împotriva stropilor de acid.



Nu vă apropiați de baterie cu flacără deschisă, cu scânteie sau cu materiale care scot fum.



Hidrogenul este un gaz foarte inflamabil și este întotdeauna prezent în celulele bateriei, putând provoca o explozie, dacă este aprins.



Nu lăsați bateriile la îndemâna copiilor.

(Continuare)

(Continuare)



Bateriile conțin acid sulfuric, o substanță foarte corozivă. Acidul nu trebuie să vină în contact cu pielea, ochii, hainele.

Dacă acidul pătrunde în ochi, clătiți ochii cu apă curată cel puțin 15 minute și adresați-vă imediat unui medic. Dacă acidul intră în contact cu pielea, spălați bine zona. Dacă simțiți durere sau o senzație de arsură, adresați-vă imediat unui medic.

- La ridicarea unei baterii cu carcasă din plastic, presiunea prea mare aplicată asupra acesteia este posibil să provoace scurgerea acidului. Ridicați bateria cu ajutorul unui suport sau ridicați-o de colțurile opuse.
- Nu încercați să porniți prin conectarea la o baterie auxiliară, dacă bateria dvs. este înghețată.

(Continuare)

(Continuare)

- Nu încercați NICIODATĂ să reîncărcați bateria dacă sunt conectate cablurile.
- Sistemul electric de aprindere funcționează la tensiune mare. Nu atingeți NICIODATĂ aceste componente dacă motorul este pornit sau dacă este cuplat contactul.

NOTĂ

- Pe vreme rece, dacă nu utilizați vehiculul pentru o perioadă lungă de timp, scoateți bateria și țineți-o în casă.
- Pe vreme rece, încărcați întotdeauna complet bateria, pentru a preveni deteriorarea acesteia.

NOTĂ

Dacă utilizați dispozitive electronice neautorizate, este posibil ca bateria să se descarce. Nu utilizați niciodată dispozitive neautorizate.

Pentru o eficiență maximă a bateriei

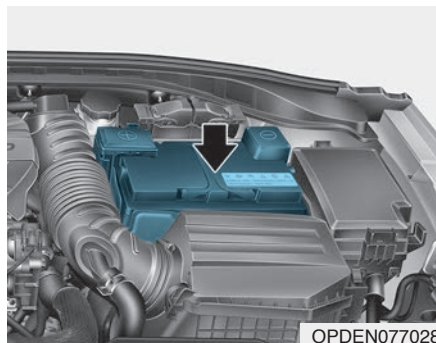

- Fixați bine bateria.
- Păstrați curat și uscat capacul bateriei.
- Păstrați bornele și racordurile curate, bine strânse și ungeți bornele cu vaselină.
- Clătiți imediat electrolitul vărsat cu o soluție de apă și bicarbonat de sodiu.
- Dacă vehiculul nu va fi condus o perioadă îndelungată de timp, deconectați cablurile bateriei.

Etichetă privind capacitatea bateriei

■ Exemplu

OPDEN077028

OLMB073072

Este posibil ca eticheta de pe bateria vehiculului să fie diferită de cea din imagine.

1. CMF60L-BCI: denumire model de baterie HYUNDAI
2. 12V: tensiune nominală
3. 60 Ah (20 HR): capacitate nominală (în amperi oră)
4. 92RC: capacitate nominală de rezervă (în min.)
5. 550CCA: intensitate curent electric în cazul testului la rece, în amperi, conform SAE
6. 440 A: intensitate curent electric în cazul testului la rece, în amperi, conform EN

Reîncărcare baterie

Cu ajutorul unui redresor

Vehiculul dvs. este echipat cu baterie pe bază de calciu, care nu necesită întreținere.

- Dacă bateria se descarcă într-un timp scurt (de exemplu, dacă farurile sau luminile interioare au rămas aprinse în timp ce vehiculul nu a fost utilizat), reîncărcați-o conform indicațiilor, timp de 10 ore.
- Dacă bateria se descarcă progresiv, din cauza consumului mare de curent din timpul utilizării vehiculului, încărcați-o la 20 - 30 Ah timp de 2 ore.

AVERTISMENT

La încărcarea bateriei vehiculului, respectați întotdeauna aceste instrucțiuni, pentru a evita riscul de RĂNIRE GRAVĂ sau DECES ca urmare a exploziilor sau arsurilor chimice:

- Înainte de efectuarea unor lucrări de întreținere sau de încărcare a bateriei, dezactivați toate accesoriile și treceți butonul de pornire/oprire motor în poziția OFF.
- Nu vă apropiați de baterie cu flacăra deschisă, cu scântei sau cu materiale care scot fum.
- Lucrați întotdeauna în exterior sau într-o zonă bine ventilată.
- Protejați-vă ochii atunci când verificați bateria în timp ce se încarcă.
- Bateria trebuie demontată de pe vehicul și așezată într-o zonă bine ventilată.

(Continuare)

(Continuare)

- Supravegheați bateria în timpul încărcării și opriți sau reduceți regimul de încărcare, dacă electrolitul din celulele bateriei începe să fiarbă.
- La deconectarea bateriei, borna negativă trebuie deconectată prima și reconectată ultima. Deconectați redresorul procedând astfel:
 - (1) Opriti redresorul de la întreprător.
 - (2) Deconectați cablul negativ al redresorului de la borna negativă a bateriei.
 - (3) Deconectați cablul pozitiv al redresorului de la borna pozitivă a bateriei.
- Atunci când înlocuiți bateria, utilizați întotdeauna o baterie aprobată HYUNDAI.

 **ATENȚIE**

**Baterie AGM
(dacă există în dotare)**

- **Bateriile cu fibră de sticlă absorbantă (AGM) nu necesită întreținere și vă recomandăm să depanați sistemul la un dealer autorizat HYUNDAI. La încărcarea bateriei AGM, utilizați numai redresoare complet automatizate, special proiectate pentru bateriile AGM.**
- **La înlocuirea bateriei AGM, vă recomandăm să utilizați piese de schimb de la un dealer autorizat HYUNDAI.**
- **Nu deschideți și nu demontați capacul bateriei. Acest lucru poate provoca pierderi de electrolit care pot provoca rănirea gravă.**

Prin conectare la o baterie auxiliară

După pornirea prin conectare la o baterie încărcată, conduceți vehiculul timp de 20 - 30 de minute, înainte de a-l opri. Dacă opriți vehiculul înainte ca bateria să se fi încărcat suficient, este posibil ca acesta să nu poată fi repornit. Pentru informații suplimentare despre procedurile de pornire prin conectare la o baterie auxiliară, consultați „Pornirea prin conectare la o baterie auxiliară”, în capitolul 6.

 **Info**



O baterie casată necorespunzător poate afecta mediul înconjurător și sănătatea oamenilor.

Casați bateria în conformitate cu legile și reglementările locale.

Elemente de resetat

Dacă bateria s-a descărcat sau a fost deconectată, este posibil ca următoarele echipamente să trebuiască resetate.

- Deschidere/închidere automată geamuri
- Trapă de plafon
- Computer de bord
- Sistem de climatizare
- Sistem de memorare poziție șofer
- Ceas
- Sistem audio

JANTE ȘI ANVELOPE

AVERTISMENT

Explozia unei anvelope poate provoca pierderea controlului asupra vehiculului și un accident. Pentru a reduce riscul de RĂNIRE GRAVĂ sau DECES, luați următoarele măsuri de siguranță:

- Verificați lunar presiunea, uzura și starea anvelopelor.
- Presiunea recomandată în anvelopele reci este specificată în acest manual și pe eticheta privind anvelopele, amplasată pe stâlpul central de pe partea șoferului. Utilizați întotdeauna un manometru pentru a măsura presiunea în anvelope. Anvelopele prea umflate sau prea dezumflate se uzează inegal și pot provoca manevrabilitate deficitară.
- Verificați presiunea în roata de rezervă de fiecare dată când verificați presiunea celorlalte roți ale vehiculului.

(Continuare)

(Continuare)

- Înlocuiți anvelopele uzate, uzate inegal sau deteriorate. Anvelopele uzate pot provoca pierderea eficacității frânării, controlului direcției sau tracțiunii.
- Înlocuiți ÎNTOTDEAUNA anvelopele cu unele de dimensiuni echivalente celor montate din fabrică pe acest vehicul. Utilizarea jantelor și anvelopelor de alte dimensiuni decât cele recomandate poate provoca manevrabilitate deficitară, control greoi al vehiculului și afecta performanțele sistemului antiblocare frâne (ABS), ceea ce poate duce la un accident grav.

Info

Dacă se accelerează la maxim în momentul pornirii de pe loc, poate surveni o oscilație a roților față ale modelului i30 N, provocată de cuplul mare al motorului și caracteristicile anvelopelor de înaltă performanță. Acest comportament este influențat de condițiile de deplasare și temperatură. De asemenea, este un fenomen normal, care apare la vehiculele puternice cu tracțiune pe roțile din față. i30 N contracarează acest fenomen prin activarea controlului tracțiunii în toate modurile ESC, în vederea îmbunătățirii comportamentului sportiv.

Info - piulițe de roată

Dacă roata este demontată și montată frecvent, înlocuiți toate piulițele de roată uzate cu unele noi sau accesorii.

Îngrijire anvelope

Pentru o întreținere corespunzătoare, siguranță și pentru un consum redus de combustibil, trebuie menținută întotdeauna presiunea recomandată în anvelope și trebuie respectate limitele de încărcare și de distribuție a greutateii.

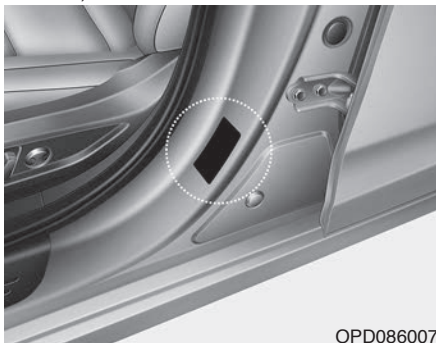

OPD086007

Toate specificațiile (dimensiuni și presiuni) pot fi regăsite pe o etichetă fixată pe stâlpul central de pe partea șoferului.

Presiune recomandată în anvelopele reci

Presiunea în toate anvelopele (inclusiv în anvelopa roții de rezervă) trebuie verificată când anvelopele sunt reci. „Anvelope reci” înseamnă că vehiculul nu a fost condus de cel puțin 3 ore sau a fost condus mai puțin de 1,6 km (1 milă).

În mod normal, presiunea în anvelopele calde este mai mare decât în anvelopele reci cu între 28 și 41 kPa (între 4 și 6 psi). Nu eliberați aerul din anvelope pentru a regla presiunea, deoarece anvelopele se vor dezumfla. Pentru presiunea de umflare recomandată, consultați „Jante și anvelope” în capitolul 8.

AVERTISMENT

Pentru a beneficia de un comportament și o manevrabilitate optime ale vehiculului și de o uzură minimă a anvelopelor, mențineți presiunea recomandată în anvelope.

Umflarea excesivă sau insuficientă a anvelopelor reduce durata de exploatare a acestora, afectează manevrabilitatea și poate provoca o explozie, care poate duce la pierderea controlului asupra vehiculului și la un accident.

Presiunea prea redusă în anvelope poate provoca supraîncălzirea și explozia acestora, desprinderea profilului și alte defecțiuni, care pot duce la pierderea controlului asupra vehiculului și la accident. Riscul este mult mai mare pe vreme caldă și la deplasarea prelungită cu viteze mari.

ATENȚIE

- **Presiunea prea redusă în anvelope poate provoca și uzură excesivă, manevrabilitate deficitară și consum mărit de combustibil. De asemenea, jantele se pot deforma. Mențineți presiunea în anvelope la valoarea recomandată. Dacă una din anvelope trebuie umflată frecvent, vă recomandăm să o verificați la un dealer autorizat HYUNDAI.**
- **Anvelopele umflate prea tare sunt mai dure, centrul profilului se uzează excesiv și crește riscul de deteriorare din cauza denivelărilor de pe carosabil.**

Verificare presiune în anvelope

Verificați anvelopele o dată pe lună sau mai des. Nu uitați de roata de rezervă.

Cum se verifică

Pentru a verifica presiunea în anvelope utilizați un manometru de calitate. Nu vă puteți baza numai pe impresia vizuală pentru a constata starea anvelopelor. Anvelopele cu profil radial pot părea umflate corect, chiar dacă sunt dezumflate.

Scoateți capacul ventilului anvelopei. Apăsăți manometrul bine pe ventil pentru a măsura presiunea. Dacă presiunea cu anvelopele reci este aceeași cu cea de pe eticheta cu informații despre anvelope și sarcină, nu este necesară ajustarea. Dacă presiunea este redusă, umflați până la presiunea recomandată. Montați capacele pe ventile. Dacă ventilul nu are căpăcel, praful și mizeria pot pătrunde în ventil și pot provoca pierderea aerului din anvelopă. Dacă ați pierdut căpăcelul, montați unul nou cât mai curând posibil.

Dacă umflați prea tare, eliberați aer apăsând pe vârful metalic din centrul ventilului anvelopei.

Verificați din nou presiunea cu manometrul. Montați capacele pe ventile. Dacă ventilul nu are căpăcel, praful și mizeria pot pătrunde în ventil și pot provoca pierderea aerului din anvelopă. Dacă ați pierdut căpăcelul, montați unul nou cât mai curând posibil.

Rotație anvelope

Pentru a egaliza uzura profilului, HYUNDAI recomandă schimbarea prin rotație a anvelopelor la fiecare 12.000 km (7.500 mile) sau mai repede, în cazul unei uzuri inegale.

În timpul rotației verificați ca roțile să fie echilibrate corespunzător.

În momentul rotației verificați dacă există urme de uzură inegală sau de deteriorare. Uzura anormală este provocată de obicei de presiunea incorectă în anvelope, geometria sau echilibrarea incorectă a roților, frânarea bruscă și negocierea în forță a virajelor. Verificați ca profilul anvelopei să nu prezinte umflături sau protuberanțe. Dacă prezintă astfel de deteriorări, înlocuiți anvelopa. Dacă pânza sau armătura metalică devine vizibilă, înlocuiți anvelopa. După

rotație reglați presiunea în anvelope la valoarea specificată și verificați dacă piulițele de roată sunt bine strânse (cuplul corect de strângere este de 11~13 kgf m (79~94 lbf.ft)).

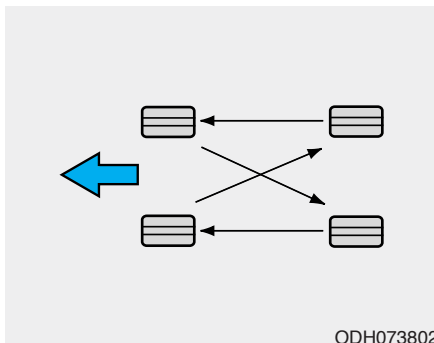

Ori de câte ori efectuați rotația anvelopelor, verificați starea discurilor și plăcuțelor de frână.

i Info

În cazul unei anvelope cu profil asimetric, partea exterioară este diferită de partea interioară. La montarea unei anvelope asimetrice, asigurați-vă că partea marcată cu „outside” este îndreptată spre exterior. Dacă partea marcată cu „inside” este îndreptată spre exterior, performanțele vehiculului vor fi afectate.

⚠ AVERTISMENT

- La rotația anvelopelor, nu utilizați o roată de rezervă compactă.
- În niciun caz nu combinați anvelope cu profil radial și cu profil diagonal. Manevrabilitatea va avea de suferit și rezultatul poate fi pierderea controlului asupra vehiculului și un accident.

Geometrie și echilibrare roți

Roțile vehiculului au fost centrate și echilibrate atent din fabrică pentru a asigura anvelopelor durata maximă de utilizare și cele mai bune performanțe.

De cele mai multe ori, geometria roților nu trebuie verificată din nou. Totuși, dacă observați că anvelopele prezintă o uzură neobișnuită sau dacă vehiculul trage în lateral, este posibil să fie necesară verificarea geometriei.

Dacă observați că vehiculul vibrează când conduceți pe o șosea bună, este posibil să fie necesară reechilibrarea roților.

NOTĂ

Greutățile de echilibrare necorespunzătoare pot deteriora jantele din aliaj ale vehiculului. Utilizați numai greutateți de echilibrare aprobate.

Înlocuire anvelope



Dacă anvelopa este uzată uniform, se va vedea un indicator de uzură profil, ca o bandă solidă de-a latul profilului. Astfel sunteți atenționați că profilul anvelopei a ajuns la o grosime mai mică de 1,6 mm (1/16 inch). În acest caz, înlocuiți anvelopa.

Nu așteptați ca această bandă să devină vizibilă pe tot profilul, pentru a înlocui anvelopa.

AVERTISMENT

Pentru reducerea riscului de RĂNIRE GRAVĂ sau DECES:

- Înlocuiți anvelopele uzate, uzate inegal sau deteriorate. Anvelopele uzate pot provoca pierderea eficacității frânării, controlului direcției și tracțiunii.
- Înlocuiți întotdeauna anvelopele cu unele de aceeași dimensiuni cu cele montate din fabrică pe acest vehicul. Utilizarea jantelor și anvelopelor de alte dimensiuni decât cele recomandate poate provoca manevrabilitate deficitară, control greoi al vehiculului și afecta performanțele sistemului antiblocare frâne (ABS), ceea ce poate duce la un accident grav.

(Continuare)

(Continuare)

- La înlocuirea jantelor (sau anvelopelor), se recomandă înlocuirea celor 2 anvelope din față sau celor 2 anvelope din spate (sau jante) în același timp. Înlocuirea unei singure anvelope poate afecta grav manevrabilitatea vehiculului. Dacă înlocuiți numai o pereche de anvelope, se recomandă ca perechea de anvelope noi să fie montată pe puntea spate.
- Anvelopele se degradează în timp, chiar dacă nu sunt utilizate. Indiferent de grosimea profilului, HYUNDAI recomandă ca anvelopele să fie înlocuite după șase (6) ani de utilizare normală.
- Încălzirea anvelopelor ca urmare a climei calde sau utilizării frecvente la sarcini mari poate accentua procesul de îmbătrânire. Nerespectarea acestui avertisment poate provoca o explozie a anvelopei, care poate duce la pierderea controlului vehiculului și la producerea unui accident.

Înlocuire roată de rezervă compactă (dacă există în dotare)

Durata de exploatare a anvelopei roții de rezervă compacte este mai mică decât a unei anvelope normale. Dacă indicatorul de uzură profil devine vizibil, înlocuiți anvelopa. Anvelopa nouă a roții de rezervă compacte trebuie să aibă aceeași dimensiune și model ca cea originală și trebuie montată pe aceeași jantă. Anvelopa roții de rezervă compacte nu este concepută să poată fi montată pe o jantă normală, iar janta roții de rezervă compacte nu este proiectată pentru o anvelopă normală.

⚠ AVERTISMENT

Roata originală trebuie reparată sau înlocuită cât mai curând posibil, pentru a evita defectarea roții de rezervă și pierderea controlului asupra vehiculului, care poate provoca un accident. Roata de rezervă compactă este proiectată pentru a fi utilizată numai în situații de urgență. La utilizarea roții de rezervă compacte nu depășiți niciodată viteza de 80 km/h (50 mph).

Înlocuire roți

Dacă din orice motiv înlocuiți jantele, asigurați-vă că jantele noi au același diametru, lățime și caracteristici ca cele originale.

Aderență anvelope

Aderența poate fi redusă dacă anvelopele sunt uzate, incorect umflate sau dacă vă deplasați pe carosabil alunecos. Dacă indicatorii de uzură încep să devină vizibili, anvelopele trebuie înlocuite. Pentru a reduce riscul de pierdere a controlului, reduceți viteza pe timp de ploaie, ninsoare sau când este gheață pe șosea.

Întreținere anvelope

Pe lângă umflarea corectă, geometria corectă permite reducerea uzurii anvelopelor. Dacă o anvelopă este uzată neuniform, verificați geometria roților la un dealer HYUNDAI.

După ce montați anvelope noi, asigurați-vă că acestea sunt echilibrate. Această operațiune va îmbunătăți confortul și va spori durata de exploatare a anvelopelor. În plus, dacă este scoasă de pe jantă, la montarea ulterioară anvelopa trebuie întotdeauna echilibrată.

Informații talon anvelopă

Aceste informații identifică și descriu caracteristicile fundamentale ale anvelopei și oferă informații despre codul de identificare al anvelopei (TIN), pentru certificarea standardelor de siguranță. TIN poate fi utilizat pentru a identifica anvelopa în cazul unui defect de fabricație.

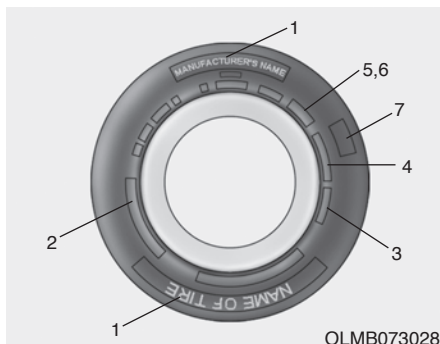

OLMB073028

1. Denumire producător sau marcă

Indică denumirea producătorului sau marca.

2. Indicator dimensiune anvelopă

Talonul anvelopei dispune de un indicator de dimensiune anvelopă. Aveți nevoie de această informație când alegeți anvelopele pentru vehiculul dvs. Alăturat vi se explică ce înseamnă literele și cifrele indicatorului de dimensiune anvelopă.

Exemplu de indicator de dimensiune anvelopă:

(Aceste numere sunt doar un exemplu; indicatorul de dimensiune anvelopă poate fi diferit în funcție de model.)

235/35R19 91Y

235 - lățime anvelopă în milimetri.

35 - raport aspect. Raportul dintre înălțimea și lățimea anvelopei, exprimat în procente.

R - cod construcție anvelopă (radial).

19 - diametru jantă în inch.

91 - indice de sarcină, un cod numeric cu sarcina maximă pe care o suportă anvelopa.

Y - Simbol indice de viteză. Pentru informații suplimentare, consultați tabelul cu indici de viteză din această secțiune.

Indicator dimensiune jantă

Jantele au, de asemenea, marcaje cu informații importante, pentru cazul în care doriți să le înlocuiți. Mai jos vi se explică ce înseamnă literele și cifrele indicatorului de dimensiune a jantelor.

Exemple de indicatoare de dimensiune jantă:

8,0JX19

8,0 - Lățime jantă în inch.

J - Profil jantă.

19 - diametru jantă în inch.

Indici de viteză anvelope

Tabelul de mai jos prezintă diferiți indici de viteză utilizați pentru anvelopele vehiculelor de pasageri. Indicele de viteză se regăsește pe indicatorul de dimensiune de pe talonul anvelopei. Simbolul corespunde vitezei maxime la care poate fi utilizată anvelopa respectivă.

Simbol indice de viteză	Viteză maximă
S	180 km/h (112 mph)
T	190 km/h (118 mph)
H	210 km/h (130 mph)
V	240 km/h (149 mph)
W	270 km/h (168 mph)
Y	300 km/h (186 mph)

3. Verificarea duratei de exploatare a anvelopei (TIN: cod de identificare anvelopă)

Dacă o anvelopă este mai veche de 6 ani conform datei de fabricație, trebuie înlocuită cu una nouă (inclusiv roata de rezervă). Data fabricației este inscripționată pe talonul anvelopei (posibil doar pe partea interioară) și este marcată cu codul DOT. DOT este o combinație de numere și litere ștanțate pe anvelopă. Puteți stabili data fabricației din ultimele patru cifre (caractere) ale codului DOT.

DOT: XXXX XXXX OOOO

Prima parte a codului DOT indică un cod numeric al producătorului, dimensiunea anvelopei și tipul profilului, iar ultimele patru cifre indică săptămâna și anul fabricației.

De exemplu:

DOT XXXX XXXX 1518 indică faptul că anvelopa a fost fabricată în săptămâna 15 a anului 2018.

4. Material și compoziție profil anvelopă

Numărul de straturi de pânză cauciucată ale unei anvelope. Producătorii de anvelope trebuie să indice și materialele utilizate, cum ar fi oțel, nailon, poliester și altele. Litera R înseamnă profil radial; litera D înseamnă profil diagonal sau longitudinal; litera B înseamnă cu centură longitudinală.

5. Presiunea maximă de umflare admisă

Acest număr reprezintă cea mai mare presiune la care poate fi umflată o anvelopă. Nu depășiți presiunea maximă de umflare admisă. Pentru presiunea de umflare recomandată, consultați eticheta cu informații despre anvelope și sarcină.

6. Sarcină maximă

Acest număr indică sarcina maximă în kilograme și livre pe care o suportă anvelopa. La înlocuirea anvelopelor, utilizați întotdeauna o anvelopă cu același indice de sarcină ca și anvelopa originală.

7. Clasă de calitate anvelopă

Clasele de calitate se regăsesc, dacă este cazul, pe talonul anvelopei, între marginea profilului și lățimea maximă a secțiunii.

De exemplu:

TREAD WEAR (uzură profil) 200

TRACȚIUNE AA

TEMPERATURĂ A

Uzură profil

Gradul de uzură a profilului este o valoare comparativă, bazată pe evaluarea anvelopei prin testare în condiții controlate, conform unui test specificat de autorități. De exemplu, o anvelopă cu indicele 150 se uzează de 1,5 ori mai greu decât o anvelopă cu indicele 100, conform testului specificat.

Performanțele relative ale anvelopei depind de condițiile efective de utilizare; totuși, comportamentul poate fi diferit față de standard, ca urmare a stilului de condus, lucrărilor de servicii efectuate și condițiilor de deplasare și climaterice diferite.

Acești indici sunt ștanțați pe talonul anvelopelor vehiculelor de pasageri. Anvelopele disponibile ca dotare standard sau opțională pentru vehiculele HYUNDAI pot avea indici diferiți.

Tracțiune - AA, A, B & C

Indicii de tracțiune, de la cea mai bună tracțiune până la cea mai slabă, sunt AA, A, B și C. Acești indici reprezintă capacitatea de oprire a anvelopelor pe drumuri pavate ude, măsurată în condiții controlate, conform testului oficial specificat, pe asfalt și beton. O anvelopă marcată cu C poate avea o tracțiune slabă.

AVERTISMENT

Indicele de tracțiune al acestei anvelope are la bază testele de frânare în linie dreaptă și nu include caracteristicile de accelerare, negociere a virajelor, acvaplanare sau de tracțiune maximă.

Temperatură - A, B și C

Indicii de temperatură sunt A (cea mai mare), B și C, reprezentând rezistența la căldură și capacitatea de disipare a căldurii a anvelopelor, testate în condiții controlate, pe baza testului de laborator specificat.

Utilizarea prelungită la temperatură ridicată poate provoca deteriorarea materialului anvelopei și reducerea duratei de exploatare a acesteia, iar o temperatură excesivă poate provoca o explozie a anvelopei. Indicii B și A asigură performanțe mai ridicate, comparativ cu nivelul minim impus prin lege, pe baza testelor de laborator.

AVERTISMENT

Indicele de temperatură al acestei anvelope este stabilit pentru o anvelopă umflată corect, fără a fi supraîncărcată. Viteza excesivă, presiunea prea mare sau prea mică în anvelope sau încărcarea exagerată (separate sau în combinație), pot provoca supraîncălzirea și explozia anvelopelor. Acest lucru poate provoca pierderea controlului asupra vehiculului și un accident.

Anvelope cu talon îngust

Anvelopele cu talon îngust, al căror raport între înălțime și lățime este mai mic de 50, asigură un comportament sportiv. Talonul îngust permite optimizarea manevrabilității și frânării. Acestea pot fi mai inconfortabile și mai zgomotoase, comparativ cu o anvelopă normală.

ATENȚIE

Talonul anvelopelor cu talon îngust este mai mic decât al celor cu talon normal. De aceea, aceste anvelope se deteriorează mai ușor. Urmați instrucțiunile de mai jos.

- La deplasarea pe drumuri denivelate sau în teren accidentat, aveți grijă să nu deteriorați jantele și anvelopele. După o călătorie, verificați jantele și anvelopele.
- La trecerea peste gropi, denivelări pentru reducerea vitezei, guri de canal sau borduri, reduceți viteza, pentru a nu deteriora jantele și anvelopele.

(Continuare)

(Continuare)

- Dacă o anvelopă suferă un impact, verificați starea acesteia. Sau contactați un dealer autorizat HYUNDAI.
- Verificați starea și presiunea în anvelope la fiecare 3.000 km (1.800 mile), pentru a preveni deteriorarea acestora.
- Identificarea personală a deteriorării anvelopei nu este ușoară. Dacă există cel mai mic indiciu de deteriorare a unei anvelope, verificați și înlocuiți anvelopa, pentru a preveni deteriorarea provocată de pierderea aerului.
- Dacă o anvelopă se deteriorează ca urmare a deplasării pe drumuri denivelate, în teren accidentat sau peste obstacole cum ar fi o groapă, o gură de canal sau o bordură, defecțiunea nu este acoperită de garanție.
- Informațiile despre anvelope se regăsesc pe talon.

SIGURANȚE

■ Tip lamelă



Normală



Arsă

■ Tip cartuș



Normală



Arsă

■ Siguranță complexă

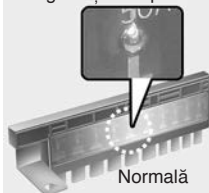

Normală

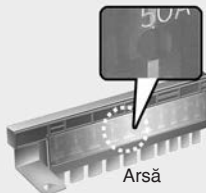

Arsă



Normală



Arsă

OLF074075

Sistemul electric al vehiculului este protejat împotriva suprasarcinilor electrice cu ajutorul siguranțelor.

Acest vehicul dispune de 2 (sau 3) panouri de siguranțe, unul localizat sub planșa de bord, la nivelul genunchilor șoferului, iar celălalt în compartimentul motorului.

Dacă o lampă, un accesoriu sau comandă nu funcționează, verificați siguranța corespunzătoare. Dacă s-a ars o siguranță, înseamnă că rezistența din interior s-a topit.

Dacă sistemul electric nu funcționează, verificați mai întâi panoul de siguranțe din habitacul. Înainte de înlocuirea unei siguranțe arse, decuplați contactul și dezactivați toate sistemele electrice, apoi deconectați cablul negativ al bateriei. Înlocuiți întotdeauna o siguranță arsă cu una nouă de aceeași intensitate.

Dacă și siguranța înlocuită se arde, înseamnă că există o defecțiune electrică. Evitați utilizarea sistemului respectiv și consultați imediat un dealer autorizat HYUNDAI.

i Info

Vehiculul utilizează 3 tipuri de siguranțe: tip lamelă pentru intensitate mai mică, tip cartuș și siguranță pentru intensitate mai mare.

⚠ AVERTISMENT

Nu înlocuiți NICIODATĂ o siguranță cu altceva decât cu altă siguranță de aceeași intensitate.

- **O siguranță de intensitate mai mare poate provoca defecțiuni și un incendiu.**
- **Nu montați o sârmă sau folie din aluminiu în locul siguranței, nici măcar temporar. Sârma poate provoca defecțiuni grave ale sistemului electric și un incendiu.**

NOTĂ

Nu utilizați șurubelnițe sau alte obiecte metalice pentru a demonta siguranțele, deoarece se poate produce un scurtcircuit și se poate defecta sistemul.

Înlocuire siguranțe planșă de bord

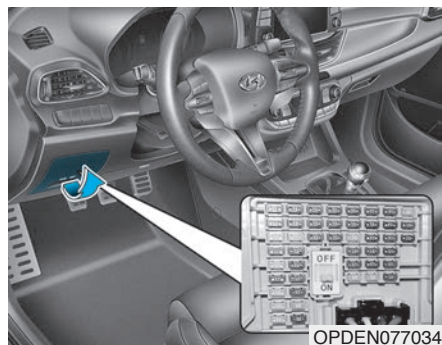

1. Decuplați contactul.
2. Decuplați toți consumatorii electrice.
3. Deschideți capacul panoului de siguranțe.
4. Pentru a localiza siguranța dorită, consultați eticheta de pe interiorul capacului panoului de siguranțe.

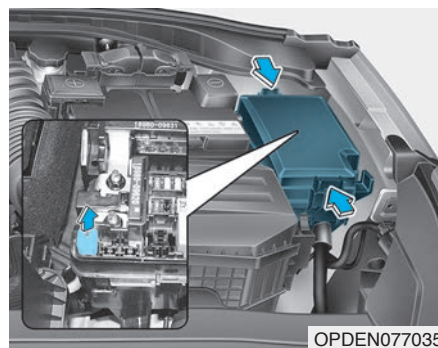

5. Scoateți siguranța care bănuți că este arsă. Utilizați penseta din panoul de siguranțe din compartimentul motor.
6. Verificați siguranța și înlocuiți-o, dacă este arsă. Siguranțele de rezervă se găsesc în panoul de siguranțe din planșa de bord (sau în panoul de siguranțe din compartimentul motor).
7. Introduceți o siguranță nouă de aceeași intensitate și asigurați-vă că s-a fixat bine în cleme. Dacă siguranța nu se fixează corect, consultați un dealer autorizat HYUNDAI.

În situații de urgență, dacă nu aveți o siguranță de rezervă, utilizați o siguranță de aceeași intensitate, aferentă unui circuit electric neimplicat în funcționarea vehiculului, cum ar fi siguranța de la brichetă.

Dacă farurile sau alte echipamente electrice nu funcționează și siguranța corespunzătoare nu este arsă, verificați siguranțele din compartimentul motor. Dacă siguranța este arsă, trebuie înlocuită cu una de aceeași intensitate.

Comutator siguranțe

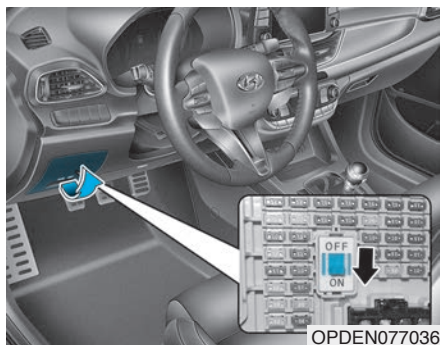

Lăsați întotdeauna comutatorul siguranțelor în poziția ON (activat).

Dacă treceți comutatorul în poziția OFF (dezactivat), unele echipamente cum ar fi sistemul audio și ceasul digital trebuie resetate, iar cheia inteligentă este posibil să nu funcționeze corespunzător.

i Info



În cazul în care comutatorul siguranțelor este în poziția OFF (dezactivat), apare mesajul „Turn on FUSE SWITCH” (activați comutatorul siguranțelor).

NOTĂ

- În timpul deplasării, lăsați întotdeauna comutatorul siguranțelor în poziția ON (activat).
- Nu acționați repetat comutatorul siguranței pentru transport. Este posibil ca acesta să se defecteze.

Înlocuire siguranțe panou compartiment motor

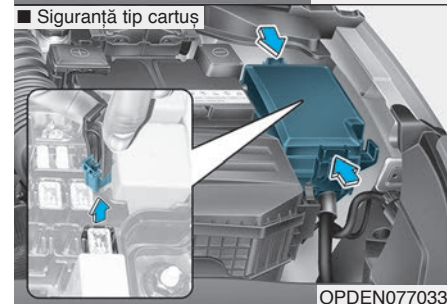
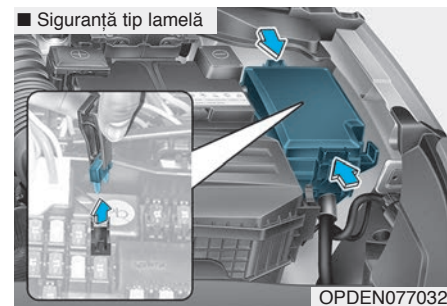

1. Decuplați contactul.
2. Decuplați toți consumatorii electrice.
3. Demontați capacul panoului de siguranțe, apăsând clemele și ridicând capacul.

- Verificați siguranța și înlocuiți-o, dacă este arsă. Pentru a scoate sau monta o siguranță, utilizați penseta din panoul de siguranțe din compartimentul motor.
- Introduceți o siguranță nouă de aceeași intensitate și asigurați-vă că s-a fixat bine în cleme. Dacă siguranța nu se fixează corect, consultați un dealer autorizat HYUNDAI.

NOTĂ

După verificarea siguranțelor din compartimentul motor, montați corespunzător capacul panoului de siguranțe. Dacă se fixează corespunzător capacul se aude un clic. Dacă nu se fixează corespunzător, este posibil să survină o defecțiune electrică în urma contactului cu apa.

Siguranță principală

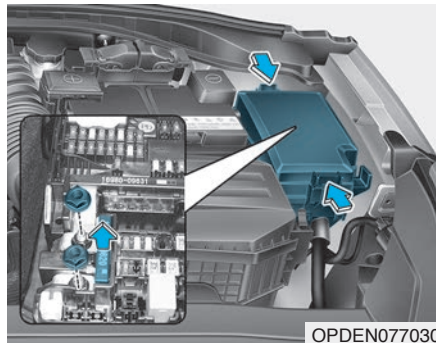

- Opriti motorul.
- Decuplați toți consumatorii electri.
- Demontați capacul panoului de siguranțe, apăsând clemele și ridicând capacul.
- Deșurubați piulițele indicate în imaginea de mai sus.
- Înlocuiți siguranța cu una nouă de aceeași intensitate.
- Montați siguranța procedând în ordine inversă.

i Info

Dacă siguranța principală este arsă, vă recomandăm să consultați un dealer autorizat HYUNDAI.

Siguranță complexă

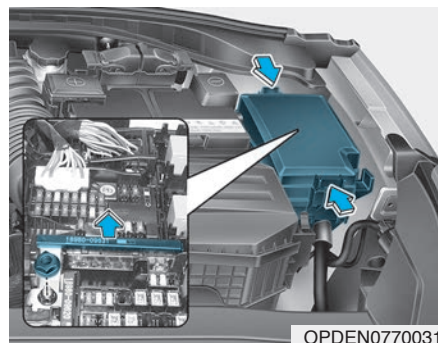

- Decuplați contactul.
- Deconectați borna negativă a bateriei.
- Demontați capacul panoului de siguranțe, apăsând clemele și ridicând capacul.
- Deșurubați piulițele indicate în imaginea de mai sus.
- Înlocuiți siguranța cu una nouă de aceeași intensitate.
- Montați siguranța procedând în ordine inversă.

Dacă siguranța complexă este arsă, vă recomandăm să consultați un dealer autorizat HYUNDAI.

Descriere panou de siguranțe/relee

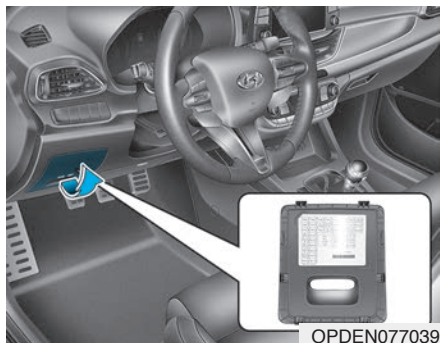

Panou de siguranțe șofer

În interiorul capacelor panourilor de siguranțe/relee veți găsi o etichetă cu denumirea și intensitatea siguranței/releului.





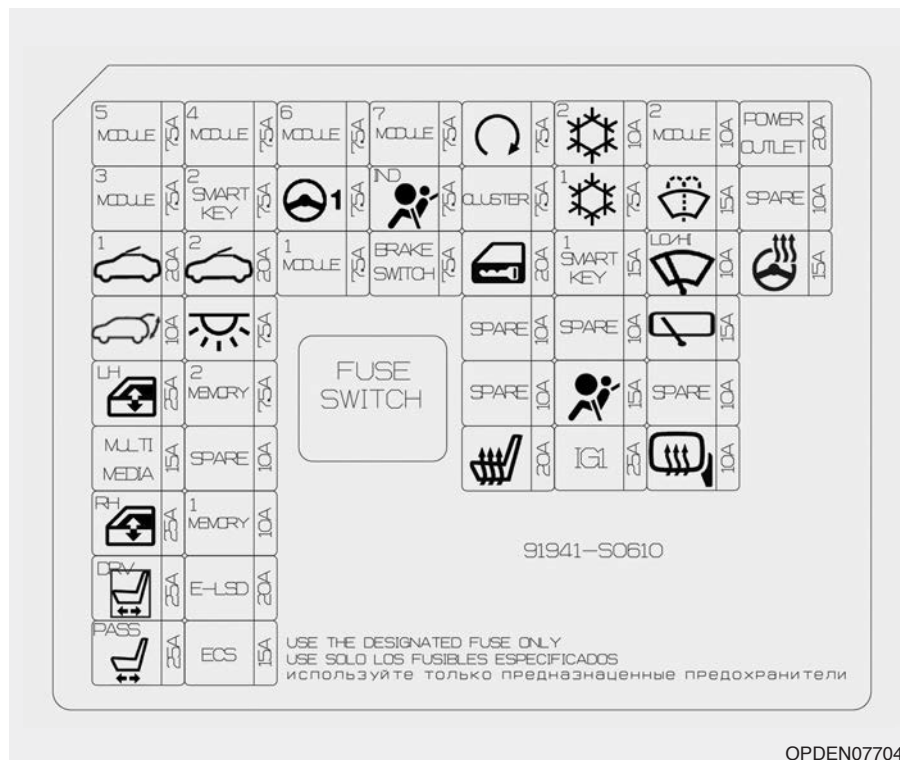

i Info

Nu toate descrierile siguranțelor din acest manual se potrivesc la vehiculul dvs. Acestea sunt corecte la momentul tipării. La verificarea panoului de siguranțe, consultați eticheta de pe acesta.





OPDEN077040









Panou de siguranțe parte șofer

Nr. sig.	Denumire	Simbol	Intensitate	Circuit protejat
F1	MODULE 5	⁵ MODULE	7,5 A	Oglindă electrocromatică, modul E-Call MTS, sistem audio, panou sistem audio/video și de navigație, indicator schimbător de viteze, comutator consolă DR, transformator CC-CC, far STG/DR, modul sistem de reglare automată faruri, modul de comandă sistem de încălzire scaune față, modul IMS șofer
F2	MODULE 3	³ MODULE	7,5 A	Modul ușă șofer/pasager, BCM
F3	SUNROOF 1	¹ 	20 A	Trapă de plafon panoramică
F4	TAILGATE		10 A	Releu hayon
F5	POWER WINDOW LH	^{LH} 	25 A	Releu geam electric STG, modul de siguranță geam șofer/pasager, modul de siguranță geam STG spate
F6	MULTIMEDIA	MULTI MEDIA	15 A	Sistem audio, panou sistem audio/video și de navigație, transformator CC-CC
F7	POWER WINDOW RH	^{RH} 	25 A	Releu geam electric DR, modul de siguranță geam șofer/pasager, modul de siguranță geam DR spate
F8	POWER SEAT DRIVER	^{DRV} 	25 A	Buton de reglare manuală scaun șofer, modul IMS șofer
F9	POWER SEAT PASSENGER	^{PASS} 	25 A	Comutator manual scaun pasager
F10	MODULE 4	⁴ MODULE	7,5 A	Modul asistență la păstrarea benzii de rulare, comutator stopuri pe frână, BCM, LSD ECU, unitate ECS
F11	SMART KEY 2	² SMART KEY	7,5 A	Modul de comandă cheie inteligentă, modul imobilizator
F12	SUNROOF 2	² 	20 A	Trapă de plafon panoramică



Panou de siguranțe parte șofer

Nr. sig.	Denumire	Simbol	Intensitate	Circuit protejat
F13	INTERIOR LAMP		7,5 A	Încărcător wireless, lampă oglindă de pe parasolar STG/DR, plafonieră, spot pentru lectură STG/DR, senzor de ploaie, cheia de contact III. și comutator de avertizare ușă șofer, lampă torpedo, lampă portbagaj, senzor de ploaie
F14	MEMORY 2	² MEMORY	7,5 A	Modul E-Call MTS
F16	MEMORY 1	¹ MEMORY	10 A	Modul ușă șofer/pasager, modul IMS șofer, BCM, modul de comandă A/C, grup de instrumente, senzor fotocelulă și lumini automate, panou de releu ICM (releu pliere/depliere oglinzi exterioare)
F17	E-LSD	E-LSD	20 A	LSD ECU
F18	ECS	ECS	15 A	Unitate ECS
F19	MODULE 6	⁶ MODULE	7,5 A	Modul de comandă cheie inteligentă, BCM
F20	MDPS	 ¹	7,5 A	Unitate MDPS, senzor unghi de bracăj volan
F21	MODULE 1	¹ MODULE	7,5 A	Comutator lumini de avarie, buton închidere centralizată, modul ușă șofer/pasager, oglindă retrovizoare exterioară acționată electric șofer/pasager, mâner exterior cheie inteligentă șofer/pasager, conector magistrală de date
F22	MODULE 7	⁷ MODULE	7,5 A	Modul de comandă sistem de încălzire scaun față, unitate ESG, motor ventilator de răcire, duză
F23	AIRBAG INDICATOR		7,5 A	Grup de instrumente, buton închidere centralizată
F24	BRAKE SWITCH	BRAKE SWITCH	7,5 A	Modul de comandă cheie inteligentă, comutator stopuri pe frână

Panou de siguranțe parte șofer

Nr. sig.	Denumire sig.	Simbol	Intensitate	Circuit protejat
F25	START		7,5 A	Modul de comandă cheie inteligentă, panou de conectare compartiment motor (RLY.4)
F26	CLUSTER	CLUSTER	7,5 A	Grup de instrumente
F27	DOOR LOCK		20 A	Relevu de blocare/deblocare uși, panou de releu ICM (relevu de blocare definitivă)
F30	SEAT HEATER FRONT		20 A	Modul de comandă sistem de încălzire scaune față
F31	AIR CONDITIONER 2	² 	10 A	Modul de comandă A/C, ECM, motor ventilator, panou de conectare compartiment motor (RLY.10)
F32	AIR CONDITIONER 1	¹ 	7,5 A	Modul de comandă A/C, panou de conectare compartiment motor (RLY.10/11)
F33	SMART KEY 1	¹ SMART KEY	15 A	Modul de comandă cheie inteligentă, modul imobilizator
F35	AIRBAG		15 A	Modul de comandă SRS
F36	IGNITION 1	IG1	25 A	Panou PCB (F45/F46/F47/F48)
F37	MODULE 2	² MODULE	10 A	Încărcător wireless, modul E-Call MTS, modul de comandă cheie inteligentă, BCM, sistem audio, panou sistem audio/video și de navigație, transformator CC-CC, comutator oglinzi retrovizoare exterioare reglabile electric, panou de conexiuni compartiment motor (RLY.14)
F38	WASHER		15 A	Buton multifuncțional
F39	WIPER	^{LOBB} 	10 A	ECM, BCM

Panou de siguranțe parte șofer

Nr. sig.	Denumire	Simbol	Intensitate	Circuit protejat
F40	REAR WIPER		15 A	Releu ștergător lunetă
F42	MIRROR HEATED		10 A	Oglindă retrovizoare exterioară acționată electric șofer/pasager, modul de comandă A/C
F43	POWER OUTLET	POWER OUTLET	20 A	Priză spate #2
F45	HEATED STEERING		15 A	BCM

Panou de siguranțe compartiment motor

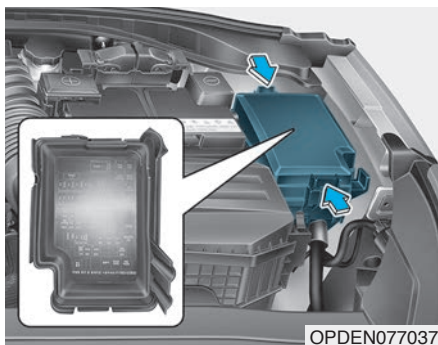





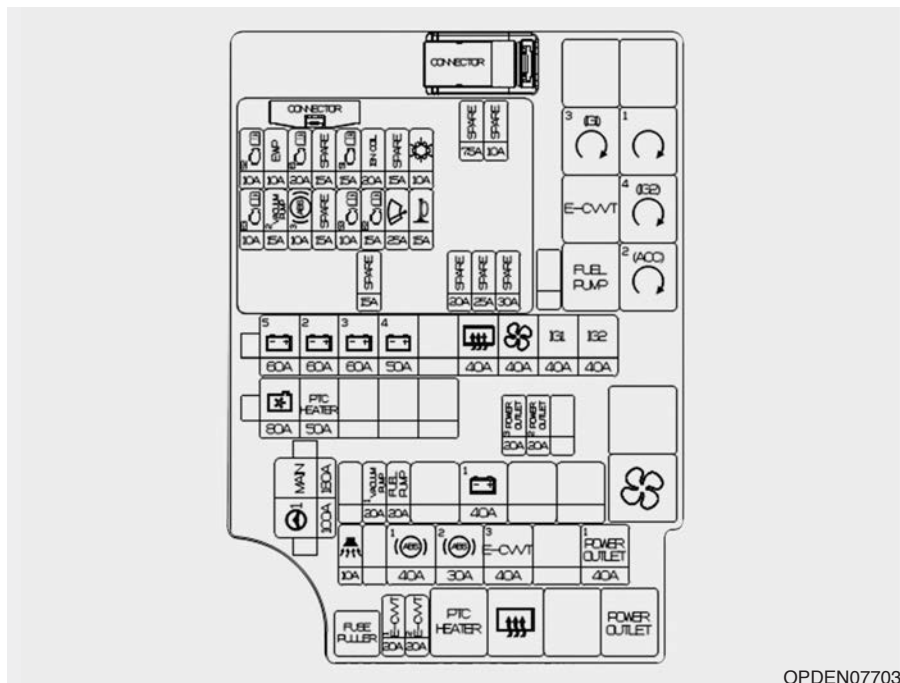

În interiorul capacelor panourilor de siguranțe/relee veți găsi o etichetă cu denumirea și intensitatea siguranței/releului.

i Info









Nu toate descrierile siguranțelor din acest manual se potrivesc la vehiculul dvs. Acestea sunt corecte la momentul tipării. La verificarea panoului de siguranțe, consultați eticheta de pe acesta.







Panou de siguranțe compartiment motor

Nr. releu	Simbol	Denumire releu
RLY. 3	³ (IG1) 	Releu PDM #3 (IG1)
RLY. 4	¹ 	Releu DE PORNIRE
RLY. 5	E-CVVT	Releu E-CVVT
RLY. 6	⁴ (IG2) 	Releu PDM #4 (IG2)
RLY. 7	FUEL PUMP	Releu POMPĂ COMBUSTIBIL
RLY.8	² (ACC) 	Releu PDM #2 (ACC)
RLY. 10		Releu VENTILATOR
RLY. 11	PTC HEATER	Releu ÎNCĂLZITOR PTC #1
RLY. 12		Releu DEZABURIRE LUNETĂ
RLY. 14	POWER OUTLET	Releu PRIZĂ

Panou de siguranțe compartiment motor

Nr. sig.	Denumire	Simbol	Intensitate	Circuit protejat
F1	MAIN	MAIN	180 A	Siguranță: F27, F29, F30, F33
F2	MDPS 1	 ¹	100 A	Unitate MDPS
F3	B+5	 ⁵	60 A	Panou PCB (siguranță: F44, F50, F51, F52, releu de comandă motor)
F4	B+2	 ²	60 A	IGPM (siguranță: F30, IPS0, IPS1, IPS2)
F5	B+3	 ³	60 A	IGPM (IPS3, IPS4, IPS5, IPS6, IPS7, IPS8)
F6	B+4	 ⁴	60 A	IGPM (siguranță: F3, F4, F5, F7, F8, F9, F12, F17, F18)
F8	REAR HEATED		40 A	RLY.12
F9	BLOWER		40 A	RLY.10
F10	IGNITION 1	IG1	40 A	Contact, panou de conectare compartiment motor (RLY.3, RLY8)
F11	IGNITION 2	IG2	40 A	Contact, panou de conectare compartiment motor (RLY.4, RLY.6)
F12	COOLING FAN		80 A	Motor ventilator de răcire
F13	PTC HEATER 1	 ¹ PTC HEATER	50 A	RLY.11

Panou de siguranțe compartiment motor

Nr. sig.	Denumire	Simbol	Intensitate	Circuit protejat
F17	POWER OUTLET 3	³ POWER OUTLET	20 A	Priză spate
F18	POWER OUTLET 2	² POWER OUTLET	20 A	Priză față
F21	VACUUM PUMP 1	¹ VACUUM PUMP	20 A	Pompă de vacuum
F22	FUEL PUMP	FUEL PUMP	20 A	RLY.7
F24	B+1	¹ 	40 A	IGPM (dispozitiv de întrerupere automată curent rezidual, siguranță: F21, F24, F27, F33)
F27	BURGLAR ALARM HORN		10 A	Panou de relele ICM (releu alarmă antifurt)
F29	ABS 1	¹ 	40 A	Modul de comandă EPS
F30	ABS 2	² 	30 A	Modul de comandă EPS
F31	E-CVVT 3	³ E-CVVT	40 A	RLY.5
F33	POWER OUTLET 1	¹ POWER OUTLET	40 A	RLY.14
F34	E-CVVT1	¹ E-CVVT	10 A	ECM
F35	E-CVVT 2	² E-CVVT	20 A	ECM

**Panou de siguranțe
compartiment motor
(capac bornă baterie)**

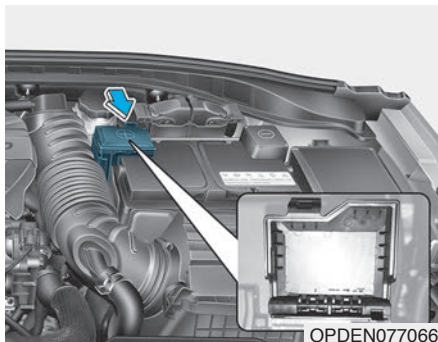

OPDEN077066

În interiorul capacului panoului de siguranțe/relee veți găsi o etichetă cu denumirea și intensitatea siguranței/releului.

i Info

Nu toate descrierile siguranțelor din acest manual se potrivesc la vehiculul dvs. Informațiile sunt corecte la momentul tipării. La verificarea panoului de siguranțe, consultați eticheta de pe acesta.



OPD076065

NOTĂ

După verificarea siguranțelor din compartimentul motor, montați corespunzător capacul. Dacă nu se fixează corespunzător, este posibil să survină o defecțiune electrică în urma contactului cu apa.

BECURI

Pentru înlocuirea majorității becurilor vehiculului, consultați un dealer autorizat HYUNDAI. Becurile sunt dificil de înlocuit, deoarece pentru a putea ajunge la acestea trebuie demontate alte componente ale vehiculului. Acest lucru este valabil mai ales dacă pentru a ajunge la becuri trebuie să demontați farul.

Este posibil ca demontarea/montarea grupului optic să provoace deteriorarea vehiculului.

AVERTISMENT

Înainte de a începe lucrul, activați complet frâna de parcare, verificați dacă contactul este în poziția LOCK/OFF și stingeți luminile, pentru a evita deplasarea neprevăzută a vehiculului, arsurile la nivelul degetelor sau electrocutarea.

NOTĂ

Înlocuiți becul ars cu unul nou de aceeași putere. În caz contrar, este posibil ca siguranța sau cablajul să se deterioreze.

Info

După deplasarea cu viteză mare, pe ploaie torențială sau după spălarea vehiculului, lentilele farurilor și lămpilor spate se pot aburi. Această stare este provocată de diferența de temperatură dintre interiorul și exteriorul lămpii. Este o situație asemănătoare aburirii pe interior a geamurilor pe timp de ploaie și nu indică o problemă. Dacă apa se scurge în interiorul lămpii, vă recomandăm să verificați sistemul la un dealer autorizat HYUNDAI.

Info

După un accident sau după remontarea grupului optic, unghiul farurilor trebuie reglat la un dealer autorizat HYUNDAI.

Info - schimbare trafic (pentru Europa)

Bătaia fazei scurte este asimetrică. Dacă circulați în străinătate, într-o țară în care se circulă pe partea opusă față de țara de reședință, această parte asimetrică va orbi șoferii vehiculelor care circulă din sens opus. Pentru a preveni orbirea, normele CEE solicită implementarea anumitor soluții tehnice (de ex. sistem de modificare automată, foaie adezivă, reglare în jos). Aceste faruri sunt proiectate să nu orbească șoferii vehiculelor care circulă din sens opus. Astfel, atunci când circulați într-o țară în care se circulă pe cealaltă parte a drumului, nu trebuie să modificați unghiul farurilor.

Înlocuire bec far, lumină statică pentru viraje, poziție, semnalizator și lumină de zi

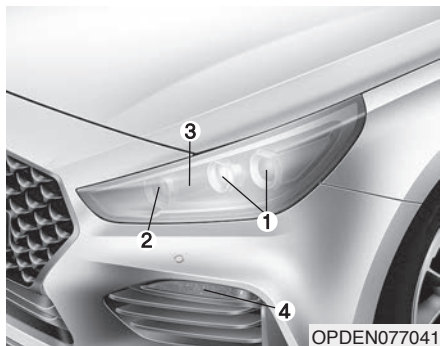

- (1) Far (Fază scurtă)
- (2) Far (fază lungă)
- (3) Lumină statică pentru viraje
- (4) Lumină de poziție, semnalizare și lumină de zi

Far, lumină statică pentru viraje, lumină de poziție, semnalizator și lumină de zi

Dacă becul nu se aprinde, vă recomandăm să verificați vehiculul la un dealer autorizat HYUNDAI.

Reglare unghi faruri (pentru Europa)

Reglare unghi faruri

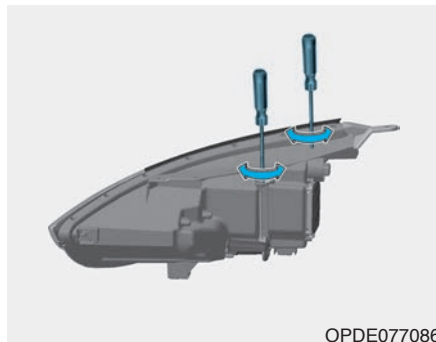

1. Umflați anvelopele la presiunea specificată și goliți vehiculul, cu excepția șoferului, roții de rezervă și a sculelor.
2. Vehiculul trebuie să fie amplasat pe o suprafață plană.
3. Trageți pe ecran linii verticale (liniile verticale trec prin centrul farurilor respective) și o linie orizontală (linia orizontală trece prin centrul farurilor).

4. Cu farurile și bateria în stare bună de funcționare, reglați farurile astfel încât zona cea mai luminoasă să cadă pe liniile orizontale și verticale.

5. Pentru a regla faza scurtă la stânga sau la dreapta, rotiți rozeta în sens orar sau antiorar. Pentru a regla faza scurtă în sus și în jos, rotiți rozeta în sens orar sau antiorar.

Pentru a regla faza lungă în sus și în jos, rotiți rozeta în sens orar sau antiorar.

Punct de reglare

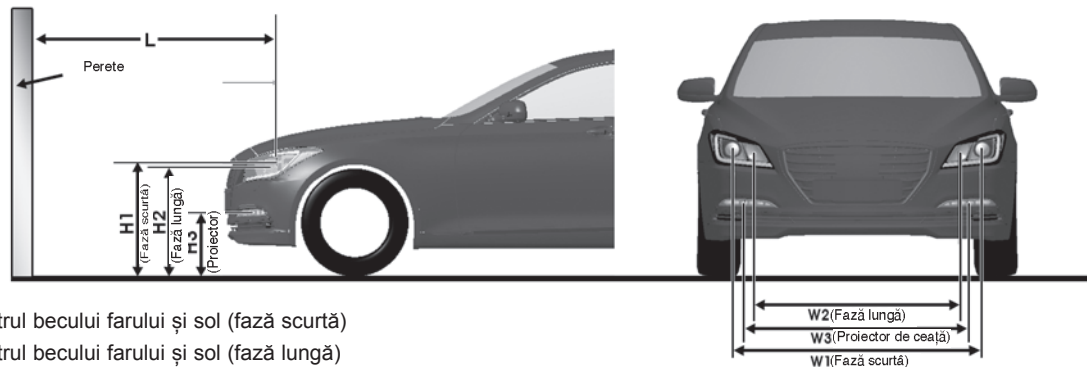

H1: distanța între centrul becului farului și sol (fază scurtă)

H2: distanța între centrul becului farului și sol (fază lungă)

H3: distanța între centrul becului proiecteurului de ceață și sol

W1: distanța între centrul becurilor celor două faruri (fază scurtă)

W2: distanța între centrul becurilor celor două faruri (fază lungă)

W3: distanța între centrul becurilor celor două proiectoare de ceață

OPDE076081

Unitate: mm (inch)

Stare vehicul	Tip bec	H1	H2	H3	W1	W2	W3
Fără șofer	LED	677 (26,65)	631 (24,84)	344 (13,54)	1.385 (54,52)	1.114 (43,85)	1.484 (58,42)
Cu șofer	LED	672 (26,45)	626 (24,64)	339 (13,34)	1.385 (54,52)	1.114 (43,85)	

Fază scurtă far (STG)

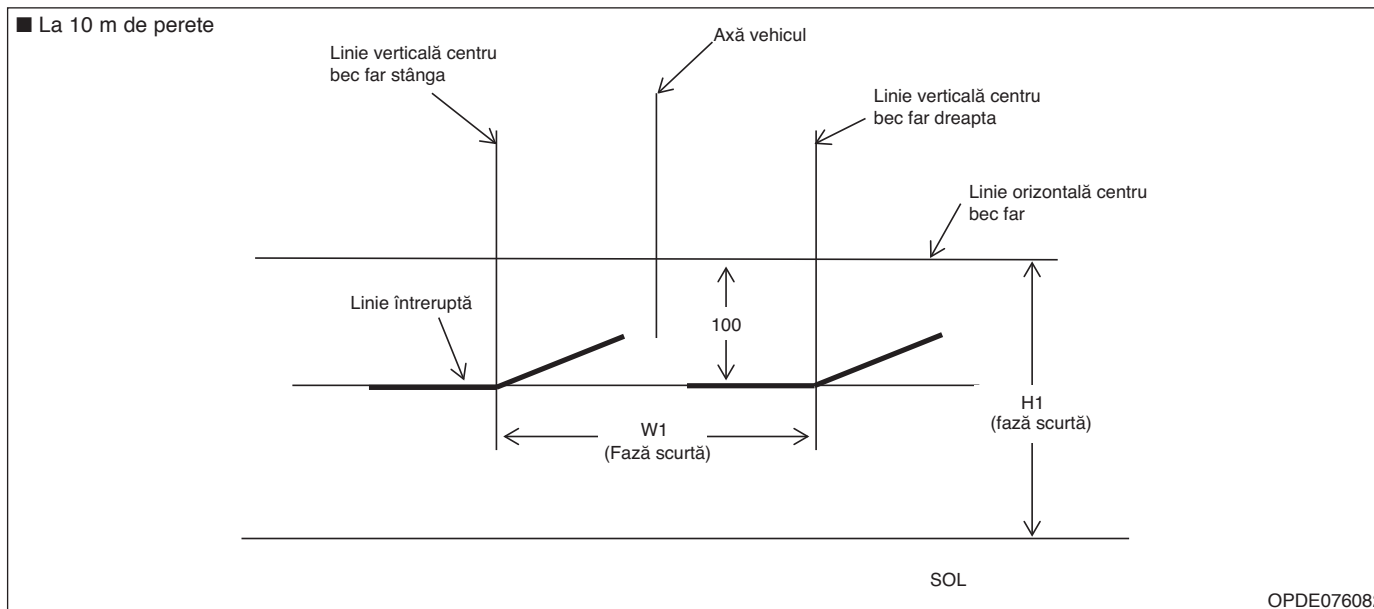

1. Aprindeți faza scurtă fără ca șoferul să se afle la bord.
2. Linia întreruptă trebuie să fie proiectată pe linia întreruptă din imagine.
3. La reglarea unghiului fazei scurte, reglarea pe verticală trebuie efectuată după reglarea pe orizontală.
4. Dacă vehiculul dispune de dispozitiv de reglare pe înălțime faruri, setați butonul în poziția 0.

Fază scurtă far (DR)

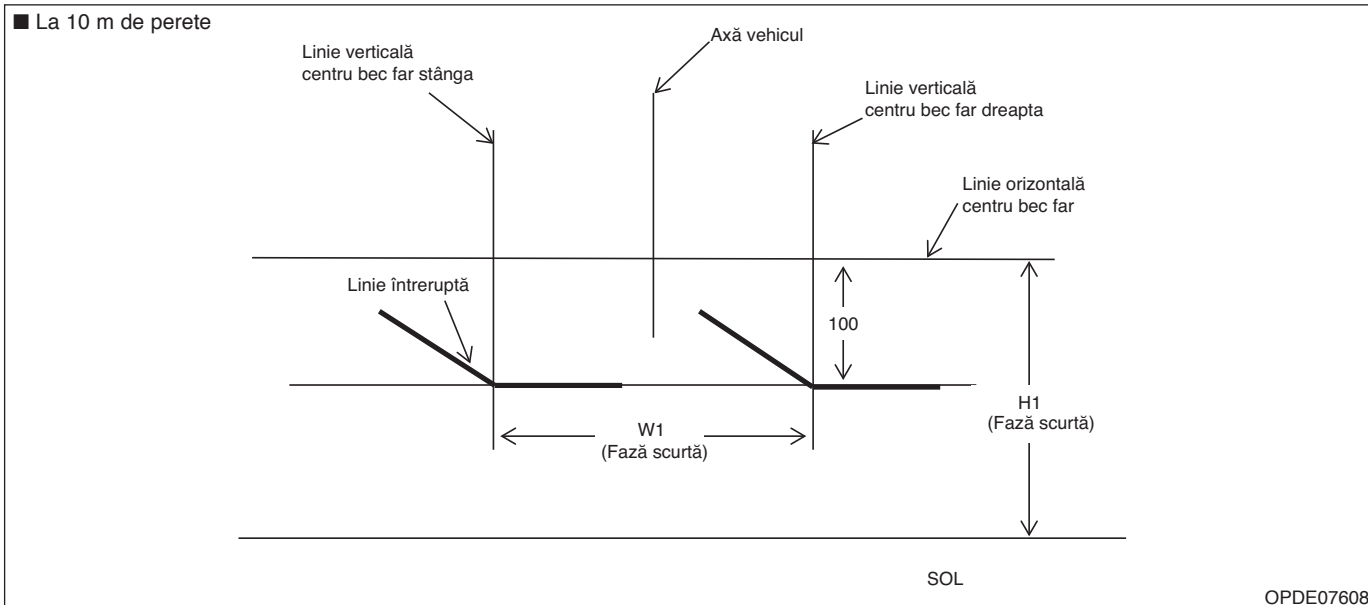

1. Aprindeți faza scurtă fără ca șoferul să se afle la bord.
2. Linia întreruptă trebuie să fie proiectată pe linia întreruptă din imagine.
3. La reglarea unghiului fazei scurte, reglarea pe verticală trebuie efectuată după reglarea pe orizontală.
4. Dacă vehiculul dispune de dispozitiv de reglare pe înălțime faruri, setați butonul în poziția 0.

Înlocuire bec semnalizator lateral

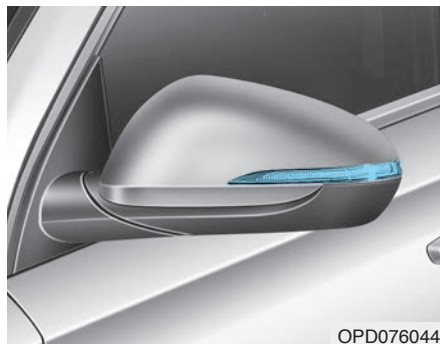

Dacă becul nu se aprinde, vă recomandăm să verificați vehiculul la un dealer autorizat HYUNDAI.

Înlocuire bec grup optic spate

Tip A

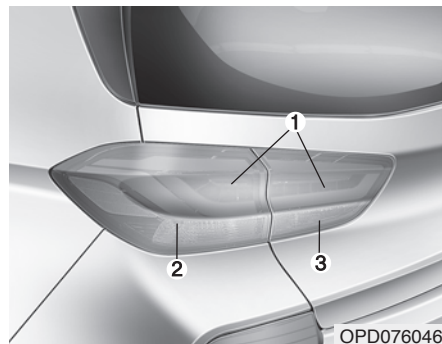

- (1) Lumină de poziție/stop pe frână
- (2) Semnalizator
- (3) Lampă de marșarier

Tip B (Fastback)

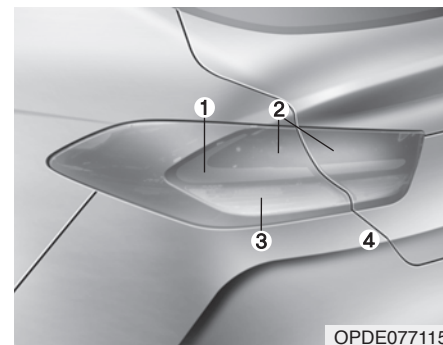

- (1) Lumină de poziție/stop pe frână
- (2) Ptop pe frână
- (3) Semnalizator
- (4) Lampă de marșarier

Lumină de poziție/stop pe frână

Dacă lampa LED nu se aprinde, vă recomandăm să verificați vehiculul la un dealer autorizat HYUNDAI.

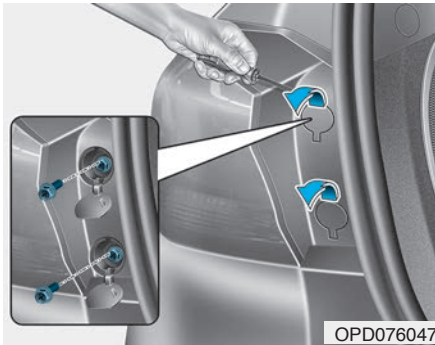

OPD076047

Semnalizator

1. Opriți motorul.
2. Deschideți hayonul.
3. Deschideți capacele șuruburilor de fixare a ansamblului lămpii.
4. Slăbiți șuruburile de fixare a ansamblului lămpii cu ajutorul unei șurubelnițe în cruce.

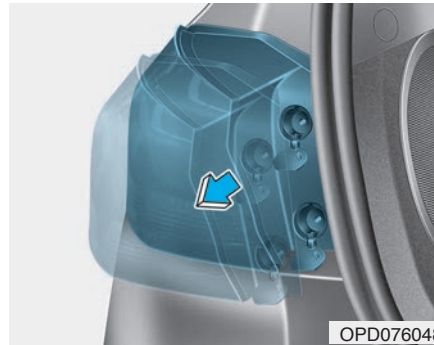

OPD076048

5. Demontați grupul optic spate de pe caroseria vehiculului.

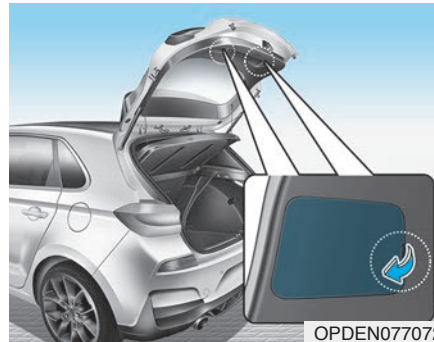

OPDEN077072

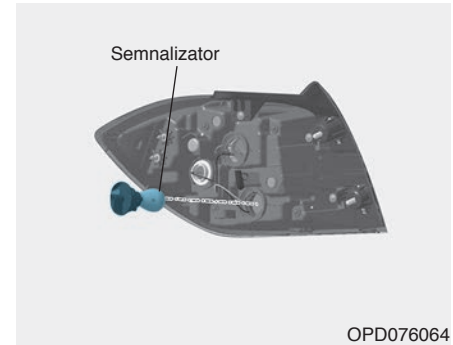

OPD076064

6. Demontați soclul de pe ansamblu rotindu-l în sens antiorar, până când clemele de pe soclu se aliniază cu canelurile de pe ansamblu.
7. Scoateți becul din soclu apăsându-l și rotindu-l ușor în sens antiorar până când clemele de pe bec se aliniază cu canelurile de pe soclu. Scoateți becul din soclu.
8. Montați becul nou introducându-l în soclu și rotindu-l până se fixează.

9. Montați soclul pe grupul optic prin alinierea clemelor de pe soclu cu canelurile de pe grupul optic. Apăsați soclul pe grupul optic și rotiți-l în sens orar.
10. Montați la loc ansamblul lămpii pe caroseria vehiculului

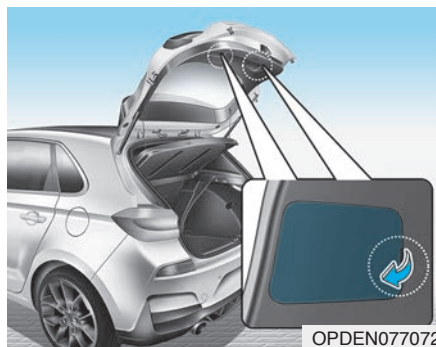

Lampă de marșarier

1. Opriți motorul.
2. Deschideți hayonul.
3. Demontați capacul de vizitare cu o șurubelniță cu cap plat.
4. Scoateți becul trăgându-l drept în sus.
5. Montați becul nou introducându-l în soclu și rotindu-l până se fixează.
6. Montați soclul pe grupul optic prin alinierea clemelor de pe soclu cu canelurile de pe grupul optic. Apăsați soclul pe grupul optic și rotiți-l în sens orar.
7. Montați capacul de service.

Înlocuire lampă de ceață spate

Tip A

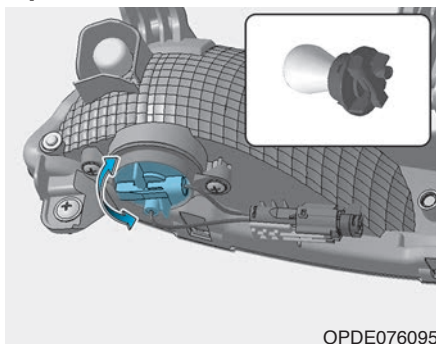

1. Slăbiți pinii și șuruburile apărătorii de noroi spate și apoi demontați-o de pe bara spate.
2. Introduceți mâna în spatele barei de protecție spate.
3. Demontați soclul de pe carcasă rotind soclul în sens antiorar, până când clemele de pe soclu se aliniază cu canelurile de pe carcasă.
4. Scoateți becul din soclu apăsându-l și rotindu-l ușor în sens antiorar până când clemele de pe bec se aliniază cu canelurile de pe soclu. Scoateți becul din soclu.

5. Montați becul nou introducându-l în soclu și rotindu-l până se fixează.
6. Montați soclul pe carcasă, prin alinierea clemelor de pe soclu cu canelurile de pe carcasă. Apăsăți soclul pe carcasă și rotiți-l în sens orar.

Tip B

Dacă lampă cu LED nu se aprinde, vă recomandăm să verificați vehiculul la un dealer autorizat Hyundai.

Înlocuire al treilea stop pe frână spate

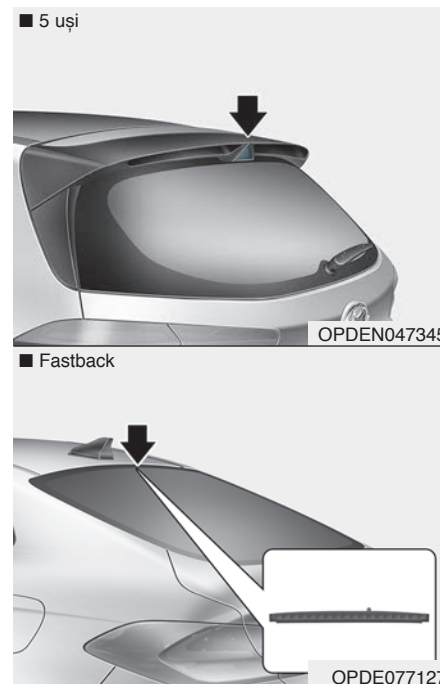

Dacă al treilea stop pe frână spate nu funcționează, vă recomandăm să contactați un dealer autorizat HYUNDAI.

Înlocuire bec lampă număr de înmatriculare

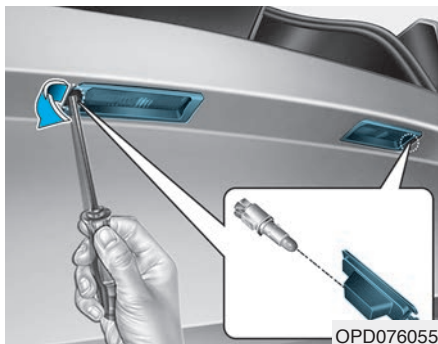

1. Utilizând o șurubelniță cu capul plat, scoateți cu grijă capacul lentilei de pe carcasa lămpii.
2. Scoateți becul trăgându-l drept în sus.
3. Montați un bec nou.
4. Montați la loc capacul, procedând în ordine inversă.

NOTĂ

Aveți grijă să nu deteriorați capacul, clema și carcasa din plastic.

Înlocuire bec plafonieră

Plafonieră

■ Plafonieră - cu trapă de plafon



Dacă lampa LED nu se aprinde, vă recomandăm să verificați vehiculul la un dealer autorizat HYUNDAI.

Spot pentru lectură, plafonieră, oglindă de pe parasolar și lampă portbagaj

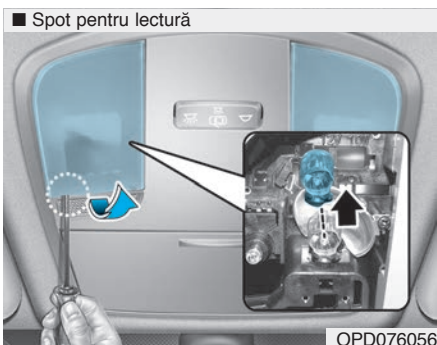

1. Utilizând o șurubelniță cu capul plat, scoateți cu grijă lentila plafonierii.
2. Scoateți becul trăgându-l drept în sus.
3. Montați un bec nou pe soclu.
4. Aliniați clemele de pe lentilă cu orificiile de pe plafonieră și fixați lentila în locaș.

NOTĂ

Aveți grijă să nu deteriorați capacul, clema și carcasa din plastic.

ÎNTREȚINERE ASPECT Îngrijire exterior

Precauții generale exterior

Este foarte important să respectați indicațiile de pe etichetele soluțiilor chimice de curățat sau lustruit. Citiți toate atenționările și avertizările de pe etichetă.

Întreținere suprafețe vopsite

Spălare

Pentru a proteja finisajul caroseriei de rugină sau deteriorare, spălați bine și frecvent vehiculul, cel puțin o dată pe lună, cu apă caldă sau rece.

Dacă vehiculul rulează pe drumuri accidentate, va trebui spălat după fiecare călătorie. Acordați atenție deosebită îndepărtării oricăror depuneri de sare, murdărie, noroi sau alte materii străine. Asigurați-vă că orificiile de scurgere de pe marginile inferioare ale ușilor și din praguri sunt libere și curate.

Insectele, smoala, rășina, excrementele de păsări, reziduurile industriale și alte astfel de depuneri pot deteriora vopseaua, dacă nu sunt curățate imediat.

Chiar dacă spălați imediat vehiculul cu apă, este posibil ca aceste depuneri să nu poată fi complet îndepărtate.

În acest caz, utilizați un detergent moale pentru suprafețe vopsite.

După spălare, clătiți bine vehiculul cu apă caldă sau rece. Nu permiteți uscarea detergentului pe vopseaua caroseriei.

NOTĂ

- **Nu utilizați detergenți puternici, chimici sau apă fierbinte și nu spălați vehiculul în lumina directă a soarelui sau când caroseria este caldă.**

- **Procedați cu atenție atunci când spălați geamurile laterale ale vehiculului.**

În special dacă utilizați jet de apă sub presiune, apa poate pătrunde pe la geamuri și poate uda interiorul.

- **Pentru a preveni deteriorarea pieselor din plastic și a lămpilor, nu curățați cu solvenți chimici sau cu detergenți puternici.**

⚠ AVERTISMENT

Frâne ude

După spălarea vehiculului, verificați frânele în timp ce rulați încet, pentru a vedea dacă au fost afectate de apă. Dacă eficiența frânelor este afectată, apăsați încet pedala de frână în timp ce rulați înainte cu viteză mică, pentru a le usca.

Spălare cu presiune ridicată

- La utilizarea sistemelor de spălare cu presiune ridicată, asigurați-vă că păstrați o distanță suficientă față de vehicul.

Distanța prea mică sau presiunea prea mare pot provoca defectarea componentelor sau pătrunderea apei.

- Nu spălați camera video, senzorii sau zona învecinată cu jet direct de apă sub presiune. Șocul provocat de presiunea apei poate provoca defectarea sistemului.

- Nu permiteți apropierea vârfului duzei de burdufuri (capace din cauciuc sau din plastic) sau de conectori, deoarece este posibil ca aceștia să se deterioreze, dacă vin în contact cu apa la presiune ridicată.



NOTĂ

- Spălarea cu apă a compartimentului motor, inclusiv spălarea cu jet de apă de mare presiune, poate provoca defectarea sistemelor electrice din compartimentul motorului.
- Nu permiteți niciodată ca apa sau alte lichide să vină în contact cu piesele electrice/electronice ale vehiculului, deoarece este posibil ca acestea să se defecteze.

Ceruire

Un strat gros de ceară este o barieră între suprafața vopsită și substanțele contaminante. Ceruiți bine vehiculul, pentru a asigura protecția acestuia.

Vehiculul trebuie ceruit când suprafața caroseriei este complet uscată.

Spălați și uscați întotdeauna vehiculul înainte de ceruire. Utilizați ceară lichidă sau pastă de ceruit de calitate și respectați instrucțiunile producătorului. Ceruiți toate ornamentele metalice, pentru a le proteja și păstra luciul.

Soluția de îndepărtat pete de ulei, smoală sau alte substanțe similare îndepărtează de regulă și ceara de pe suprafața caroseriei. Ceruiți din nou aceste zone, chiar dacă restul vehiculului nu trebuie încă ceruit.

NOTĂ

- Ștergerea prafului sau murdăriei de pe caroserie cu o cârpă uscată va zgâria suprafața vopselei.
- Nu utilizați bureți din sârmă, soluții de curățare abrazive sau detergenți puternici, care conțin agenți alcalini sau caustici, pe componentele cromate sau din aluminiu anodizat. Aceste soluții afectează și deteriorează stratul protector, provocând decolorarea sau deteriorarea vopselei.

Repararea vopselei deteriorate

Orice urme de criblură, crăpături sau zgârieturi adânci de pe suprafața vopsită trebuie reparate imediat. Suprafața metalică expusă se va coroda rapid și poate necesita investiții majore pentru reparație.

NOTĂ

Dacă vehiculul a fost deteriorat și necesită reparații sau înlocuirea pieselor metalice, asigurați-vă că atelierul de tinichigerie aplică substanțe anticorozive pe piesele reparate sau înlocuite.

Întreținerea suprafețelor cromate

- Pentru a îndepărta smoala sau insectele, utilizați o soluție de îndepărtare a smoalei, nu o racletă sau alte obiecte ascuțite.
- Pentru a proteja împotriva coroziunii suprafețele cromate, aplicați un strat de ceară sau o soluție protectoare și lustruiți-le bine.
- În timpul iernii sau când călătoriți în zone de coastă, acoperiți piesele cromate cu un strat mai gros de ceară sau de soluție de protecție. Dacă este cazul, acoperiți piesele cu vaselină anticorozivă sau cu alte substanțe de protecție.

Întreținere planșeu

Materialele corozive utilizate pe șosele pentru topirea zăpezii, gheții și îndepărtarea prafului se pot colecta pe planșeu. Dacă aceste materiale nu sunt îndepărtate se poate declanșa un proces accelerat de ruginire a componentelor planșeului, cum ar fi conductele de combustibil, șasiul, podeaua și sistemul de evacuare, chiar dacă acestea au fost tratate împotriva coroziunii.

Spălați foarte bine toate orificiile planșeului și roților cu apă caldă sau rece, o dată pe lună, după deplasarea în teren accidentat și la sfârșitul fiecărei ierni. Acordați o atenție specială acestor zone, deoarece este dificil de observat tot noroiul și toată murdăria. Dacă nu sunt îndepărtate după ce au fost umezite la spălarea planșeului, pot produce mai multe daune decât atunci când erau uscate pe suprafața respectivă. Marginile inferioare ale ușilor, bandourile și componentele șasiului au orificii de scurgere care trebuie ferite de obturarea cu gunoaie; apa acumulată în aceste zone poate cauza coroziune.

AVERTISMENT

După spălarea vehiculului, verificați frânele în timp ce rulați încet, pentru a vedea dacă au fost afectate de apă. Dacă eficiența frânelor este afectată, apăsați încet pedala de frână în timp ce rulați înainte cu viteză mică, pentru a le usca.

Întreținere jante din aliaj

Jantele din aliaj sunt acoperite cu un strat protector transparent.

NOTĂ

- **Nu utilizați soluții de curățare abrazive, soluții de lustruire, solventi sau perii din sârmă pe jantele din aliaj.**
- **Curățați jantele după ce s-au răcit.**
- **Utilizați numai săpun moale sau detergent neutru și clătiți bine cu apă. De asemenea, curățați jantele după ce ați condus pe drumuri pe care s-a împrăștiat sare.**
- **Nu spălați jantele într-o spălătorie care utilizează perii ce se învârt cu viteze mari.**
- **Nu utilizați soluție cu detergenți acizi sau alcalini.**

Prevenire coroziune

Protecția împotriva coroziunii

Prin utilizarea celor mai avansate tehnologii de asamblare și combatere a coroziunii, HYUNDAI produce vehicule de cea mai bună calitate. Aceasta este însă doar o primă condiție. Pentru ca vehiculul să beneficieze de o rezistență împotriva coroziunii pe o perioadă îndelungată, este nevoie și de cooperarea și asistența proprietarului.

Cauze obișnuite ale coroziunii

Cele mai cunoscute cauze ale coroziunii vehiculului sunt:

- Sarea de pe drum, praful și umezeala acumulate pe planșeu.
- Decaparea vopselei sau a straturilor de protecție din cauza pietrelor, abraziunii sau zgârieturilor minore și ciupiturilor, care duc la expunerea metalului la factorii de mediu.

Zone geografice care accentuează coroziunea

Dacă locuiți într-o zonă în care vehiculul este expus mult timp materialelor corozive, protecția împotriva coroziunii este foarte importantă. Unele dintre cele mai obișnuite cauze ale coroziunii accelerate sunt sarea de pe drum, chimicalele de control al prafului, briza marină și poluarea industrială.

Umezeala favorizează coroziunea

Umezeala creează condițiile pentru apariția coroziunii. De exemplu, coroziunea este accelerată de umiditate mare, în special dacă temperatura este chiar deasupra punctului de îngheț. În astfel de situații, materialul coroziv este menținut în contact cu vehiculul prin intermediul umezelii care se evaporă încet.

Noroiul este în special coroziv, deoarece se usucă încet și ține umezeala în contact cu vehiculul. Cu toate că noroiul pare să fie uscat, poate reține umezeala și favoriza coroziunea.

Temperaturile mari pot accelera și coroziunea pieselor care nu sunt ventilate corespunzător.

Din toate aceste motive, este foarte important să păstrați vehiculul curat și fără acumulări de noroi sau alte materiale. Acest lucru este valabil nu numai pentru suprafețele vizibile, dar mai ales pentru planșeul vehiculului.

Pentru a preveni coroziunea

Respectând următoarele recomandări puteți preveni apariția coroziunii:

Păstrați vehiculul curat

Cea mai bună modalitate de a preveni coroziunea este de a păstra vehiculul curat și ferit de materiale corozive. Acordați o atenție deosebită planșeului vehiculului.

- Dacă locuiți într-o zonă cu risc de coroziune, în care se utilizează sare pe carosabil, în apropierea mărilor, în zone cu poluare industrială, ploii acide etc., pentru a preveni coroziunea trebuie luate măsuri suplimentare. Pe timp de iarnă, spălați planșeul cel puțin o dată pe lună și curățați-l cu atenție la sfârșitul anotimpului rece.

- La curățarea planșeului, acordați o atenție deosebită apărătorilor de noroi de sub aripi și altor zone ascunse privirii. Insistați; doar umezirea noroiului acumulat, în locul curățării complete a acestuia, va accelera coroziunea în loc să o prevină. Apa sub presiune și aburul sunt foarte eficiente în îndepărtarea noroiului și a altor materiale corozive.
- La curățarea părților inferioare ale ușilor, pragurilor și lonjeroanelor, asigurați-vă că orificiile de scurgere nu sunt obturate.

Țineți garajul uscat

Nu parcați vehiculul într-un garaj umed și neventilat. Acest lucru creează condiții favorabile coroziunii. Mai ales dacă spălați mașina în garaj sau o parcați în garaj când este încă udă sau acoperită cu zăpadă, gheață sau noroi. Chiar și un garaj încălzit poate contribui la apariția coroziunii, dacă nu este bine ventilat pentru a dispersa umezeala.

Păstrați vopseaua și ornamentele în stare bună

Pentru a reduce riscul de apariție a coroziunii, zgârieturilor sau ciupiturile vopselei trebuie acoperite de urgență cu vopsea „corectoare”. Dacă se vede metalul, apălați la serviciile unui atelier specializat de tinichigerie auto.

Excremente de păsări: excrementele de păsări sunt foarte corozive și pot deteriora suprafețele vopsite în doar câteva ore. Îndepărtați întotdeauna excrementele de păsări cât mai curând posibil.

Nu neglijați interiorul

Sub preșuri și mochete se poate acumula umezeala, care poate duce la coroziune. Verificați periodic sub preșuri pentru a vă asigura că toate mochetele sunt uscate. Fiți foarte atenți mai ales dacă transportați îngrășăminte, materiale de curățat sau chimicale.

Acestea trebuie transportate în containere speciale, iar zonele contaminate accidental trebuie curățate, limpezite cu apă curată și uscate.

Îngrijire interior

Precauții generale pentru interior

Nu permiteți contactul cu suprafețele din habitacul a substanțelor chimice cum ar fi parfumul, uleiurile cosmetice, crema de soare, săpunul pentru mâini și odorizantul, deoarece acestea pot provoca deteriorare sau decolorare. Dacă astfel de substanțe intră în contact cu suprafețele din habitacul, ștergeți-le imediat.

Consultați instrucțiunile următoare referitoare la modul corect de curățare a suprafețelor din vinil.

NOTĂ

Nu permiteți niciodată ca apa sau alte lichide să vină în contact cu piesele electrice/electronice ale vehiculului, deoarece este posibil ca acestea să se defecteze.

NOTĂ

La curățarea suprafețelor din piele (volan, scaune etc.), utilizați detergenți neutri sau soluții cu o concentrație scăzută de alcool. Dacă utilizați soluții cu o concentrație ridicată de alcool sau detergenți acizi/alcalini, culoarea pielii ar putea fi afectată sau suprafața s-ar putea deteriora.

Curățarea tapiteriei și a capitonajului interior

Vinilin (dacă există în dotare)

Îndepărtați praful și murdăria de pe vinil cu ajutorul unei perii sau a unui aspirator. Curățați suprafețele din vinil cu o soluție de curățat vinilul.

Stofă (dacă există în dotare)

Îndepărtați praful și murdăria de pe stofă cu ajutorul unei perii sau al unui aspirator. Curățați cu o soluție de săpun moale recomandată pentru tapiterie sau mochete.

Îndepărtați imediat petele proaspete cu o soluție de curățat stofa. Dacă petele proaspete nu sunt îndepărtate imediat, culoarea stofei poate fi afectată. De asemenea, calitățile ignifuge ale materialului pot fi afectate dacă acesta nu este întreținut corespunzător.

NOTĂ

Nerespectarea procedurilor și utilizarea soluțiilor de curățat necorespunzătoare pot afecta aspectul și proprietățile ignifuge ale stofei.

Piele (dacă există în dotare)

- Caracteristicile tapiteriei din piele
 - Pielea este un produs de origine animală, iar pentru a fi utilizată trebuie să treacă printr-un proces special. Deoarece este un produs natural, grosimea sau densitatea fiecărei bucăți este diferită. Încrețiturile pot apărea ca urmare a procesului natural de întindere și strângere, în funcție de temperatură și umiditate.
 - Pentru îmbunătățirea confortului, scaunul este realizat din stofă maleabilă.
 - Părțile care vin în contact cu corpul sunt curbate, iar partea de susținere laterală este înaltă, pentru a asigura confort și stabilitate în timpul deplasării.
 - Încrețiturile apar în mod natural, ca urmare a utilizării. Nu reprezintă defecte de fabricație.



ATENȚIE

- **Încrețiturile sau abraziunile care apar în mod natural ca urmare a utilizării nu sunt acoperite de garanție.**
- **Centurile cu accesorii metalice, fermoarele sau cheile din buzunarul de la spate pot provoca deteriorarea stofei scaunului.**
- **Asigurați-vă că nu udați scaunul. Este posibil ca acest lucru să provoace modificarea aspectului pielii naturale.**
- **Blugii sau stofele înălbite este posibil să provoace contaminarea tapiteriei din stofă a scaunului.**

- Îngrijirea tapițeriei din piele
 - Aspirati periodic scaunele, pentru a îndepărta praful și nisipul de pe acestea. Acest lucru previne abraziunea sau deteriorarea pielii și asigură păstrarea calității acesteia.
 - Ștergeți des tapițeria din piele cu o cârpă uscată sau moale.
 - Utilizarea unei soluții corespunzătoare pentru protecția pielii poate preveni abraziunea și ajută la păstrarea culorii. Atunci când utilizați soluție de protecție sau cremă pentru piele, asigurați-vă că citiți instrucțiunile și consultați un specialist.
 - Pielea de culoare deschisă (bej, crem-bej) se contaminează rapid, iar petele nu se șterg. Curățați frecvent scaunele.
 - Evitați ștergerea cu o cârpă umedă. Acest lucru poate duce la apariția crăpăturilor.
- Curățarea tapițeriei din piele
 - Îndepărtați imediat toate substanțele contaminante. Pentru îndepărtarea fiecărei substanțe contaminante, consultați instrucțiunile de mai jos.
 - Produse cosmetice (crema de soare, fondul de ten etc.)

Aplicați cremă de curățare pe o cârpă și ștergeți locul contaminat. Ștergeți crema cu o cârpă udă și îndepărtați apa cu o cârpă uscată.
 - Băuturi (cafea, băuturi răcoritoare etc.)

Aplicați o cantitate mică de detergent neutru și ștergeți până când contaminarea nu se mai întinde.
 - Ulei
Îndepărtați uleiul imediat cu o cârpă absorbabilă și ștergeți cu soluție de îndepărtare a petelor pentru pielea naturală.
 - Gumă de mestecat
Întăriți guma folosind gheață și îndepărtați-o treptat.

Curățarea centurilor de siguranță cu prindere în două puncte

Pentru curățarea chingilor utilizați o soluție de săpun moale, recomandată pentru curățarea tapițeriei sau covorașelor. Respectați instrucțiunile de pe eticheta săpunului. Nu aplicați înalbiți sau coloranți pe chingi, deoarece aceștia slăbesc țesătura.

Curățarea geamurilor pe interior

Dacă suprafața interioară a geamurilor devine cețoasă (se acoperă cu un strat uleios, gras sau cu un strat de ceară), trebuie spălată cu soluție pentru geamuri. Respectați instrucțiunile de pe recipient.

NOTĂ

Nu răzuți sau zgâriați partea interioară a lunetei. Puteți deteriora rețeaua de dezghețare a lunetei.

SISTEM DE CONTROL EMISII

Sistemul de control al emisiilor dispune de o garanție limitată scrisă. Citiți informațiile cu privire la garanție din Pașaportul de service al vehiculului dvs.

Pentru a respecta toate normele antipoluare, vehiculul dvs. este echipat cu un sistem de control al emisiilor.

Cele trei componente ale sistemului sunt.

- (1) Sistemul de control al emisiilor din carter
- (2) Sistemul de control al emisiilor de vapori
- (3) Sistemul de control al gazelor de eșapament

Pentru a asigura o bună funcționare a sistemului de control al emisiilor, vă recomandăm să verificați vehiculul la un dealer autorizat HYUNDAI, în conformitate cu datele furnizate de programul de întreținere din acest manual.

ATENȚIE

Pentru testul de verificare și întreținere (cu sistem de control electronic al stabilității (ESC))

- **Pentru a preveni apariția rateurilor în timpul testului pe dinamometru, dezactivați controlul electronic al stabilității (ESC), apăsând butonul ESC.**
- **După testarea pe dinamometru, activați din nou sistemul ESC apăsând butonul.**

1. Sistem de control al emisiilor din carter

Sistemul de ventilație pozitivă a carterului este utilizat pentru a preveni poluarea aerului provocată de gazele din carter. Prin intermediul unui furtun, acest sistem permite admisia aerului proaspăt filtrat în carter. În carterul motor, aerul proaspăt se amestecă cu gazele, care trec apoi prin supapa PCV în sistemul de admisie.

2. Sistem de control al emisiilor de vapori

Sistemul de control al emisiilor de vapori este proiectat să prevină scăpările de vapori de combustibil în atmosferă.

Canistră

Vaporii de combustibil din rezervorul de combustibil sunt absorbiți și stocați într-o canistră. Când motorul este pornit, vaporii de combustibil colectați în canistră sunt eliminați într-un rezervor de colectare, prin deschiderea electrovalvei de comandă.

Electrovalvă de comandă purjare (PCSV)

Electrovalva de purjare este comandată de modulul de comandă motor (ECM); când temperatura lichidului de răcire este scăzută și când motorul este la ralanti, PCSV se închide, astfel încât combustibilul evaporat să nu fie admis în motor. După încălzirea motorului în timpul deplasării, PCSV se deschide, pentru a permite admisia combustibilului evaporat în motor.

3. Sistem de control al gazelor de eșapament

Sistemul de control al gazelor de eșapament este un sistem foarte eficient de reducere a emisiilor poluante și de menținere a performanțelor vehicului.

Modificări aduse vehicului

Se interzice modificarea vehicului. Modificările aduse vehicului dvs. îi pot afecta performanțele, siguranța și durabilitatea și pot chiar încălca reglementările legale cu privire la siguranță și poluare.

Mai mult, defecțiunile sau reducerea performanțelor nu vor fi acoperite de garanție, dacă acestea survin ca urmare a modificării vehicului.

- Dacă utilizați dispozitive electronice neautorizate, este posibil ca vehiculul să funcționeze anormal, cablajele să se deterioreze și bateria să se descarce și să ia foc. Pentru siguranța dvs., nu utilizați dispozitive electronice neautorizate.

Precauții privind gazele de eșapament (monoxid de carbon)

- Monoxidul de carbon este prezent în gazele de eșapament. De aceea, dacă simțiți miros de gaze de eșapament în habitacul, verificați-l și reparați-l imediat. Dacă suspectați pătrunderea de gaze de eșapament în vehicul, conduceți cu toate geamurile deschise complet. Verificați și reparați imediat vehiculul.

⚠ AVERTISMENT

Gazele de eșapament conțin monoxid de carbon (CO). Acesta este un gaz incolor, inodor, toxic și poate provoca decesul dacă este inhalat. Pentru a evita intoxicarea cu CO, respectați instrucțiunile de mai jos.

- Nu lăsați motorul pornit dacă vehiculul se află în spații închise (cum ar fi un garaj), mai mult decât este necesar pentru a-l deplasa în/din acea zonă.
- Dacă vehiculul este oprit într-o zonă deschisă pentru mai mult timp și cu motorul pornit, reglați sistemul de ventilație (după nevoie) pentru a permite admisia aerului din exterior.
- Nu rămâneți niciodată timp îndelungat într-un vehicul parcat sau oprit, cu motorul pornit.
- Dacă motorul se calează sau nu pornește, nu încercați de prea multe ori să-l reporniți, deoarece este posibil ca sistemul de control al emisiilor să se defecteze.

Precauții privind utilizarea catalizatorului (dacă există în dotare)

⚠️ AVERTISMENT

- Încălzirea sistemului de evacuare poate provoca aprinderea obiectelor de sub vehicul. Nu parcați vehiculul, nu lăsați motorul la ralanti și nu conduceți peste sau în apropierea obiectelor inflamabile, cum ar fi iarbă uscată, hârtie, frunze etc.
- Sistemul de evacuare și catalizatorul sunt foarte fierbinți în timp ce motorul este pornit sau imediat după oprirea acestuia. Nu stați în preajma sistemului de evacuare și a catalizatorului; puteți suferi arsuri.

De asemenea, nu demontați deflectorul de căldură din jurul sistemului de evacuare, nu etanșați planșeul vehiculului și nu aplicați materiale anticorozive. În anumite condiții, acestea pot provoca izbucnirea unui incendiu.

Vehiculul dvs. este echipat cu un catalizator pentru reducerea emisiilor de noxe.

Astfel, trebuie luate următoarele măsuri de siguranță:

- Pentru motoarele pe benzină, utilizați numai BENZINĂ FĂRĂ PLUMB.
- Dacă sunt semne că motorul s-a defectat, cum ar fi o reducere considerabilă a performanțelor sau rateuri, nu utilizați vehiculul.
- Nu forțați motorul și nu-l utilizați în mod necorespunzător. Exemple de utilizare necorespunzătoare: deplasarea vehiculului prin inerție cu motorul oprit sau coborârea unor pante abrupte cu transmisia cuplată și motorul oprit.
- Nu turați motorul timp îndelungat (5 minute sau mai mult).

- Nu modificați și nu umblați la niciuna dintre componentele motorului sau sistemului de control al emisiilor. Toate verificările și reglajele trebuie efectuate de către un dealer autorizat HYUNDAI.
- Nu conduceți cu un nivel foarte scăzut de combustibil în rezervor. Dacă rămâneți fără benzină, motorul va da rateuri și va solicita suplimentar catalizatorul.

Nerespectarea acestor măsuri de siguranță poate provoca defectarea catalizatorului și a vehiculului.

Mai mult, aceste acțiuni pot duce la anularea garanțiilor.

Filtru de particule benzină (GPF) (dacă există în dotare)

Filtrul de particule (GPF) elimină funinginea din gazele de eșapament. Spre deosebire de un filtru de aer de unică folosință, sistemul GPF arde automat (sau oxidează) funinginea acumulată, în funcție de condițiile de deplasare.

Cu alte cuvinte, funinginea acumulată este eliminată automat de sistemul de comandă a motorului și de temperatura ridicată a gazelor de eșapament, la deplasarea cu viteză normală/ridicăta.

Cu toate acestea, dacă vehiculul continuă să fie condus pe distanțe scurte sau cu viteze mici o perioadă lungă de timp, este posibil ca funinginea acumulată să nu fie eliminată automat, din cauza temperaturii reduse a gazelor de eșapament. În această situație, funinginea acumulată poate atinge o anumită cantitate indiferent de procesul de oxidare, iar lampa GPF se aprinde.

Dacă viteza de deplasare depășește 80 km/h (50 mph) sau dacă turația motorului este cuprinsă între 1.500 și 4.000 rpm cu transmisia în treapta a 3-a sau superioară, timp de aproximativ 30 de minute, lampa filtrului de particule (GPF) se stinge.

Dacă lampa GPF începe să clipească sau apare mesajul de avertizare „Check exhaust system” (verificați sistemul de eșapament), chiar dacă vehiculul a fost condus în condițiile de mai sus, vă recomandăm să verificați sistemul GPF la un dealer autorizat HYUNDAI.

Dacă lampa GPF clipește o perioadă lungă de timp, este posibil ca sistemul GPF să se defecteze și să crească consumul de combustibil



ATENȚIE

Benzină (dacă este echipat cu GPF)

Dacă vehiculul este echipat cu sistem GPF, vă recomandăm să utilizați numai benzină din surse verificate.

Dacă utilizați alt fel de benzină, cu un conținut ridicat de sulf (mai mare de 50 ppm) sau care conține aditivi neaprobați, este posibil ca sistemul GPF să se defecteze și să provoace apariția unui fum alb pe țeava de eșapament.

Catalizator de NOx (dacă există în dotare)

Catalizatorul de NOx (LNT) elimină oxidul de azot din gazele de eșapament. În funcție de calitatea combustibilului, în gazele de eșapament poate apărea un miros care poate afecta reacția de reducere a NOx. Utilizați motorină auto din surse verificate.

Fișă tehnică și informații pentru client

Dimensiuni.....	8-2
Motor	8-2
Putere becuri.....	8-3
Jante și anvelope	8-4
Indice de sarcină și de viteză anvelope	8-6
Sistem de aer condiționat.....	8-6
Greutate vehicul și volum portbagaj.....	8-7
Lubrifianți recomandați și capacități	8-8
Ulei de motor recomandat	8-9
Indice de vâscozitate SAE recomandată	8-9
Serie de șasiu (VIN).....	8-10
Etichetă de identificare vehicul.....	8-10
Etichetă specificații și presiune în anvelope ..	8-11
Serie motor	8-11
Etichetă compresor de aer condiționat.....	8-11
Etichetă agent frigorific	8-12
Declarație de conformitate	8-12

DIMENSIUNI

Items		5 uși	Fastback
Lungime totală		4335 (170,67)	4455 (175,39)
Lățime totală	fără oglinzi exterioare	1795 (70,66)	1795 (70,66)
	cu oglinzi exterioare	2039 (80,27)	2039 (80,27)
Înălțime totală		1451 (57,13) ^{*1} /1447 (56,97) ^{*2}	1417 (55,78) ^{*1} /1419 (55,86) ^{*2}
Ecartament față	225/40 ZR18	1557 (61,30)	1557 (61,30)
	235/35R19	1556 (61,26)	1556 (61,26)
Ecartament spate	225/40 ZR18	1566 (61,65)	1566 (61,65)
	235/35R19	1564 (61,57)	1564 (61,57)
Ampatament		2650 (104,33)	2650 (104,33)

*1: anvelope de 18 inch

*2: anvelope de 19 inch

MOTOR

Cilindree	Alezaj x cursă	Ordinea la aprindere	Nr. de cilindri
1998 cmc (121,9 cu. in)	86,0 X 86,0 mm (3,39 x 3,39 inch)	1-3-4-2	4. În linie

PUTERE BECURI

	Bec		Tip bec	Putere
Față	Far	Fază scurtă	LED	LED
		Fază lungă	LED	LED
	Lumină de poziție		LED	LED
	Semnalizator		LED	LED
	Lumină statică pentru viraje (SBL)		LED	LED
	Lumină de zi		LED	LED
	Bec de semnalizare		LED	LED
Spate	Lumină de poziție/stop pe frână		LED	LED
	Semnalizator		PY21W	21
	Lampă de marșarier		W16W	16
	Lampă de ceață spate	Tip A	PY21W	21
		Tip B	LED	LED
	Al treilea stop pe frână spate		LED	LED
	Lampă număr de înmatriculare		W5W	5
Interior	Spot pentru lectură		W10W	10
	Plafonieră	Tip A	FESTOON	8
		Tip B	LED	LED
	Lampă oglindă de pe parasolar		FESTOON	5
	Lampă torpedo		FESTOON	5
	Lampă portbagaj		FESTOON	10

JANTE ȘI ANVELOPE

Articol	Dimensiune anvelope	Dimensiune jante	Presiune de umflare kPa (bari, psi)								Cuplu piulițe de roată [kgf·m (lbf·ft, N·m)]
			Sarcină normală (până la 100 mph sau 160 km/h)		Sarcină maximă (până la 100 mph sau 160 km/h)		Viteză ridicată (peste 100 mph sau 160 km/h) *1		Pe circuit *2		
			Front	Rear	Front	Rear	Front	Rear	Front	Rear	
5 uși	225/40 ZR18	7,5J X 18	250 (2,5, 36)	230 (2,3, 33)	280 (2,8, 41)	280 (2,8, 41)	280 (2,8, 41)	280 (2,8, 41)	250 (2,5, 36)	250 (2,5, 36)	11~13 (79-94, 107~127)
	235/35 R19	8,0J X 19	260 (2,6, 38)	240 (2,4, 35)	290 (2,9, 42)	290 (2,9, 42)	290 (2,9, 42)	290 (2,9, 42)	260 (2,6, 38)	260 (2,6, 38)	
Fastback k	225/40 ZR18	7,5J X 18	250 (2,5, 36)	230 (2,3, 33)	280 (2,8, 41)	280 (2,8, 41)	280 (2,8, 41)	280 (2,8, 41)	250 (2,5, 36)	230 (2,3, 33)	
	235/35 R19	8,0J X 19	260 (2,6, 38)	240 (2,4, 35)	290 (2,9, 42)	290 (2,9, 42)	290 (2,9, 42)	290 (2,9, 42)	260 (2,6, 38)	240 (2,4, 35)	

*1: pentru a vă deplasa cu viteză ridicată (mai mare de 100 mph sau 160 km/h) acolo unde acest lucru este legal, reglați presiunea în anvelope conform indicațiilor din tabelul de mai sus.

*2: se referă la presiunea de umflare recomandată pentru anvelopele calde (măsurată atunci când temperatura în anvelope a crescut). Numărul maxm de pasageri este de 2, fără bagaje. După finalizarea deplasării pe circuit, reglați la presiunea de umflare recomandată în anvelope pentru condițiile normale de deplasare.

Compact spare tire

Dimensiune anvelopă	Dimensiune jantă	Presiune de umflare kPa (bar, psi)		Cuplu piulițe roată [kgf·m (lbf·ft, N·m)]
		Front	Rear	
T125/70 R18	4,0T X 18	420 (4,2, 60)	420 (4,2, 60)	11~13 (79-94, 107~127)

Dacă vehiculul nu este echipat cu roată de rezervă compactă, va fi echipat cu kit de depanare anvelope.

NOTĂ

- Dacă vremea este în răcire, este permisă umflarea roților la o presiune mai mare cu 20 kPa (3 psi) față de presiunea standard în anvelope. De obicei, anvelopele pierd 7 kPa (1 psi) la scăderea temperaturii cu 7 °C (12 °F). Dacă se așteaptă variații mari de temperatură, verificați din nou presiunea în anvelope, pentru ca acestea să fie umflate la presiunea corespunzătoare.
- Pe măsură ce altitudinea crește, în general presiunea aerului scade. În acest sens, dacă planificați o călătorie la altitudini mari, verificați din timp presiunea în anvelope. Dacă este cazul, umflați-le la valoarea corespunzătoare (presiune în funcție de altitudine: +10 kPa/1 km (+2,4 psi/1 milă)).
- Nu trebuie să depășească presiunea maximă de umflare de pe talonul anvelopei.

ATENȚIE

La înlocuirea anvelopelor, utilizați unele de aceleași dimensiuni cu cele montate pe vehicul. Utilizarea anvelopelor de dimensiuni diferite poate afecta piesele respective sau poate provoca funcționarea necorespunzătoare.

INDICE DE SARCINĂ ȘI DE VITEZĂ ANVELOPE (PENTRU EUROPA)

Articol	Dimensiuni anvelope	Dimensiuni jante	Indice de sarcină		Indice de viteză	
			LI *1	kg	SS *2	km/h
Roată de rezervă normală	225/40 ZR18	7,5J X 18	92	630	Y	300
	235/35 R19	8,0J X 19	91	615	Y	300

*1 LI: INDICE DE SARCINĂ

*2 SS: INDICE DE VITEZĂ

SISTEM DE AER CONDIȚIONAT

Elemente		Greutate sau volum	Clasificare
Agent frigorific	g (oz.)	475 ~525 (16,76 ~ 18,52)	R-1234yf (pentru Europa) R-134a (fără Europa)
Lubrifiant compresor	g (oz.)	100 ~ 120 (3,52 ~ 4,23)	PAG

Pentru informații suplimentare, contactați un dealer autorizat HYUNDAI.

GREUTATE VEHICUL ȘI VOLUM PORTBAGAJ

		5 uși	FASTBACK
Masă totală maximă autorizată		1950 (4299)	
kg (lbs.)			
Volum portbagaj l (cu ft.)	Min.	395 (13,95)/381 (13,45)* ¹	450 (15,89)/436 (15,39)* ¹
	Max.	1301 (45,94)/1287 (45,45)* ¹	1351 (47,71)/1337 (47,21)* ¹

*¹: vehicule cu bară de rigidizare spate

Min: în spatele banchetei din spate, până la marginea superioară a spătarului.

Max: în spatele scaunelor din față, până la plafon.

LUBRIFIANȚI RECOMANDAȚI ȘI CAPACITĂȚI

Pentru a permite maximizarea performanțelor și durabilității motorului și transmisiei, utilizați numai lubrifianți de calitate adecvată. Alegerea corectă a lubrifianților îmbunătățește randamentul motorului și reduce consumul de combustibil.

Pentru vehiculul dvs. sunt recomandați următorii lubrifianți și lichide.

Lubrifiant	Volum	Clasificare
Ulei de motor *1 *2  (golire și umplere) Recomandă	4,8 l (5,07 US qt.)	SAE 0W-30/ACEA C2
Lichid de transmisie manuală	1,8 ~ 1,9 l (1,9 ~ 2,0 US qt.)	HK SYN MTF 70W (SK) SPIRAX S6 GHME 70W MTF (H.K.SHELL) GS MTF HD 70W (GS CALTEX) (API GL-4, SAE 70W)
Lichid de răcire	8,5 l (9,0 US qt.)	Amestec de antigel și apă distilată (lichid de răcire pe bază de etilen-glicol, cu fosfat, pentru radiator din aluminiu)
Lichid de frână/ambreiaj	0,7 ~ 0,8 l (0,7 ~ 0,8 US qt.)	FMVSS116 DOT-3 sau DOT-4
Combustibil	50 l (13,21 US gal.)	Consultați „Cerințe privind combustibilul” în capitolul Introdere.

*1: consultați indicii de vâscozitate SAE recomandată de la pagina 7.

*2: acum sunt disponibile uleiurile de motor etichetate Energy Conserving Oil. Pe lângă alte avantaje, aceste uleiuri contribuie la economia de combustibil, prin reducerea cantității de combustibil necesare învingerii forțelor de frecare ce apar între componentele motorului. Aceste performanțe sunt dificil de evaluat zilnic, dar în decurs de un an, asigură economii semnificative de costuri și energie.

Ulei de motor recomandat (pentru Europa)

Furnizor	Produs
Shell	Helix Ultra ECT C2/C3 0W30

Indice de vâscozitate SAE recomandată

Vâscozitatea uleiului de motor (consistența) afectează consumul de combustibil și funcționarea motorului la temperaturi scăzute (pornirea și proprietățile de curgere a uleiului). Pe vreme rece, uleiurile de motor cu o vâscozitate mai redusă pot duce la îmbunătățirea economiei de combustibil și a performanțelor vehiculului. Însă pentru o lubrifiere corectă pe vreme caldă, sunt necesare uleiuri cu vâscozitate mai mare. Utilizarea uleiurilor cu o altă vâscozitate decât cea recomandată poate provoca defectarea motorului.

Când alegeți un ulei, țineți cont de temperatura la care va rula vehiculul până la următorul schimb de ulei. Alegeți uleiul în funcție de vâscozitatea recomandată, consultând tabelul.

 ATENȚIE
<p>Curățați întotdeauna zona din jurul oricărui bușon de umplere, bușon de golire sau jojă, înainte de a verifica sau goli lubrifianți. Acest lucru este foarte important, mai ales dacă vehiculul este condus pe drumuri neamenajate, în zone cu mult praf sau nisip. Curățarea zonelor din jurul bușonului și jojei previne pătrunderea prafului și nisipului în motor și în alte mecanisme care s-ar putea defecta.</p>

Intervale de temperatură pentru indici de vâscozitate SAE										
Temperatură	°C	-30	-20	-10	0	10	20	30	40	
	(°F)		-10	0	20	40	60	80	100	
Pentru toate țările *1				20W-50						
					15W-40					
						10W-30				
	0/5W-30, 5W-40									

*1: pentru un consum cât mai redus de combustibil, se recomandă utilizarea uleiului de motor cu vâscozitatea SAE 0W-30. Totuși, dacă acest ulei de motor nu este disponibil în țara dvs., alegeți uleiul corespunzător din tabelul cu indici de vâscozitate.

SERIE DE ȘASIU (VIN)

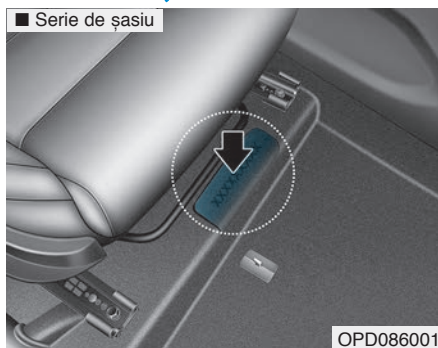

Seria de șasiu (VIN) este codul utilizat pentru înmatricularea vehiculului și în toate problemele legale, legate de dreptul de proprietate etc.

Aceasta este ștanțată pe podea, sub scaunul pasagerului. Pentru a verifica seria, deschideți capacul.



Seria de șasiu este vizibilă și pe plăcuța din partea superioară a planșei de bord. Codul de pe plăcuță este ușor vizibil din exterior, prin parbriz.

ETICHETĂ DE IDENTIFICARE VEHICUL

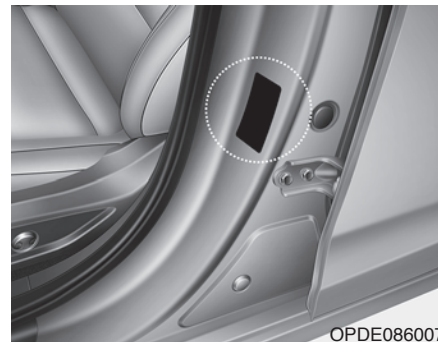

Eticheta de identificare a vehiculului amplasată pe stâlpul central de pe partea șoferului (sau pasagerului) indică seria de șasiu (VIN).

ETICHETĂ SPECIFICAȚII ȘI PRESIUNE ÎN ANVELOPE

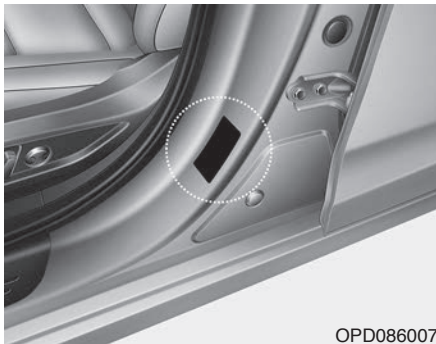

OPD086007

Anvelopele vehiculului nou oferă cele mai bune performanțe în condiții normale de utilizare.

Eticheta amplasată pe stâlpul central de pe partea șoferului indică presiunea recomandată în anvelope.

COD MOTOR

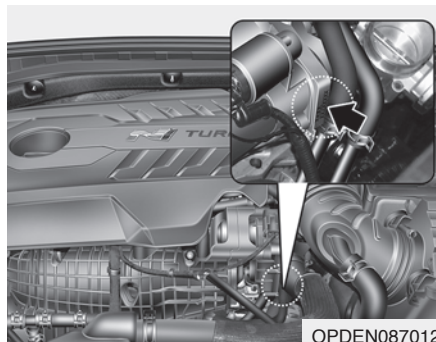

OPDEN087012

După cum se vede în imagine, seria motorului este ștanțată pe blocul motor.

ETICHETĂ COMPRESOR DE AER CONDITIONAT



OHC081001

O etichetă de pe compresor vă informează cu privire la tipul de compresor cu care este echipat vehiculul, cum ar fi modelul, codul de piesă al furnizorului, codul de producție, agentul frigorific (1) și uleiul frigorific (2).

ETICHETĂ AGENT FRIGORIFIC



Eticheta agentului frigorific vă oferă informații privind cantitatea necesară și tipul acestuia.

Eticheta este amplasată pe partea interioară a capotei motorului.

DECLARAȚIE DE CONFORMITATE (DACĂ EXISTĂ ÎN DOTARE)

■ Exemplu

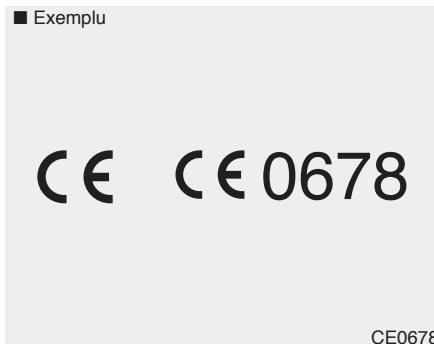

Componentele vehiculului care emit frecvențe radio respectă cerințele și alte prevederi relevante ale directivei 1995/5/CE.

Informații suplimentare, inclusiv declarația de conformitate a producătorului, sunt disponibile pe site-ul web HYUNDAI;

<http://service.hyundai-motor.com>

ETICHETĂ COMBUSTIBIL (DACĂ EXISTĂ ÎN DOTARE)

Eticheta privind combustibilul este lipită pe clapeta bușonului rezervorului de combustibil.

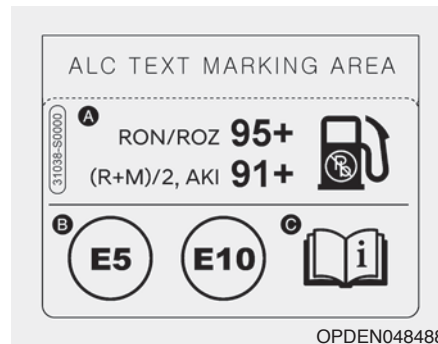

- OPDEN048488
- A. Cifră ocranică benzină fără plumb
 - 1) RON/ROZ : cifră octanică
 - 2) (R+M)/2, AKI : indice antide-tonații
 - B. Elemente de identificare a benzinei
 - * Acest simbol înseamnă combustibil utilizabil. Nu utilizați alt combustibil.
 - C. Pentru informații suplimentare, consultați "Cerințe privind combustibilul" în capitolul Introducere

Index

A

Acționare fază lungă.....	3-80
Airbag frontal pasager.....	2-48
Airbag pentru genunchi șofer.....	2-48
Airbag șofer.....	2-48
Airbag-uri.....	2-46
Airbag frontal pasager.....	2-48
Airbag pentru genunchi șofer.....	2-48
Airbag șofer.....	2-48
Airbag-uri laterale.....	2-51
Airbag-uri pentru protecția capului.....	2-51
Buton de activare/dezactivare airbag frontal pasager.....	2-49
Ce se întâmplă după umflarea unui airbag.....	2-57
Condiții în care airbag-ul nu se umflă.....	2-61
Cum funcționează sistemul airbag?.....	2-53
De ce airbag-ul meu nu s-a declanșat în cazul unui impact.....	2-58
Etichete de avertizare airbag.....	2-64
Îngrijirea SRS.....	2-63
Lampă de avertizare SRS.....	2-54
Măsuri suplimentare de siguranță.....	2-64
Nu montați un scaun pentru copii pe scaunul pasagerului față.....	2-58
Piesele sistemului SRS și rolul acestora.....	2-53
Senzori de coliziune airbag-uri.....	2-58
Situații de umflare a airbag-urilor.....	2-60
Airbag-uri laterale.....	2-51
Airbag-uri pentru protecția capului.....	2-52
Antenă.....	4-2

Anvelope de iarnă.....	5-94
Asistență la pornirea din rampă (HAC).....	5-35
Autonomie.....	3-47
Aux, USB și iPod.....	4-2

B

Balansarea vehiculului.....	5-91
Baterie.....	7-33
Reîncărcare baterie.....	7-35
Becuri.....	7-61
Blocare a ușilor în funcție de viteză.....	3-14
Brichetă.....	3-125
Buton de activare/dezactivare airbag frontal pasager.....	2-49
Buton de blocare geamuri electrice.....	3-30
Buton de pornire/oprire, consultați pornirea/oprirea motorului.....	5-9
Buton de pornire/oprire motor.....	5-9
Buton închidere centralizată.....	3-13
Buton N.....	5-41
Buton mod de condus.....	5-40
Buton ștergător și spălător lunetă.....	3-95

C

Cameră video pentru marșarier.....	3-96
Capacități (lubrifianți).....	3-6
Capotă.....	3-37
Casarea vehiculelor.....	F-9
Cârlig de tractare demontabil.....	6-38
Ceas.....	3-127
Centură de siguranță centrală spate.....	2-27

Centură de siguranță cu pretensionare	2-28	Cheie inteligentă	3-6
Centură de siguranță cu prindere în 3 puncte.....	2-25	Blocare	3-6
Centuri de siguranță.....	2-22	Cheie mecanică.....	3-8
Când trebuie înlocuite centurile.....	2-34	Deblocare	3-7
Centură de siguranță centrală spate.....	2-27	Deblocare hayon	3-7
Centură de siguranță cu pretensionare.....	2-28	Înlocuirea bateriei	3-9
Centură de siguranță cu prindere în 3 puncte.....	2-25	Clapetă bușon rezervor de combustibil	3-40
Centuri individuale	2-33	Claxon.....	3-21
Îngrijirea centurilor de siguranță	2-33	Climatizare automată.....	3-104
Lampă de avertizare centuri de siguranță.....	2-23	Aer condiționat.....	3-111
Măsuri suplimentare de siguranță aferente		Buton de comandă admisie aer.....	3-109
centurilor de siguranță.....	2-31	Buton de reglare temperatură	3-108
Măsuri de siguranță la utilizarea		Buton de reglare viteză ventilator.....	3-110
centurilor de siguranță.....	2-22	Buton SYNC (sincronizare).....	3-109
Mențineți centurile curate și uscate	2-33	Etichetă agent frigorific sistem de aer condiționat.....	3-115
Nu vă întindeți	2-33	Încălzire și aer condiționat automate	3-105
Reglare pe înălțime	2-27	Încălzire și aer condiționat manuale	3-106
Sistem centuri de siguranță.....	2-25	Întreținere sistem.....	3-114
Utilizarea centurii de siguranță pe durata sarcinii.....	2-31	Modul dezactivat.....	3-111
Utilizarea centurii de siguranță și copiii.....	2-31	Selectare mod.....	3-107
Utilizarea centurii de siguranță și persoanele rănite.....	2-33	Control automat lumini.....	3-79
Verificare periodică	2-33	Cotieră.....	2-15
Cheie cu telecomandă.....	3-3	Comenzi sistem audio montate pe volan.....	4-3
Blocare	3-3	Compartiment de depozitare.....	3-120
Cheie mecanică.....	3-4	Compartiment de depozitare consolă centrală.....	3-120
Deblocare	3-3	Suport pentru ochelari de soare	3-121
Deblocare hayon	3-3	Torpedo	3-120
Înlocuirea bateriei	3-5	Compartiment de depozitare consolă centrală	3-120
		Compartiment motor	1-9, 7-3

Computer de bord	3-76
Consum instantaneu de combustibil	3-77
Consum mediu de combustibil	3-77
Ecran informații cumulate	3-77
Vitezometru digital	3-78
Condiții periculoase de deplasare	5-91
Condiții speciale de deplasare	
Balansarea vehiculului	5-91
Condiții periculoase de deplasare	5-91
Conducusul în zone inundate	5-93
Conducusul pe autostradă	5-93
Conducusul pe timp de noapte	5-92
Conducusul pe timp de ploaie	5-92
Negocierea virajelor	5-92
Conducusul în zone inundate	5-93
Conducusul pe autostradă	5-93
Conducusul pe timp de noapte	5-92
Conducusul pe timp de ploaie	5-92
Contact	5-6
Buton de pornire/oprire motor	5-9
Contact cu cheie	5-6
Control electronic al stabilității (ESC)	5-28
ESC SPORT	5-30
Selectarea modului mod de condus	5-32
Control la pornirea de pe loc	5-21
Corelare turajie motor	5-17

D

Dacă aveți o pană de cauciuc în timpul deplasării	6-3
Dacă motorul nu pornește	6-3
Dacă motorul nu se învâрте sau dacă se învâрте încet	6-3
Dacă motorul se învâрте normal dar nu pornește	6-4
Dacă motorul se oprește în intersecții sau la trecerile la nivel cu calea ferată	6-2
Dacă motorul se oprește în timpul deplasării	6-2
Dacă motorul se supraîncălzește	6-7
Date tehnice motor	8-2
Deblocare a ușilor, cu senzor de impact	3-14
Declarație de conformitate	8-12
Dezaburire (parbriz)	3-116
Dezghețare (parbriz)	3-116
Dezghețare și dezaburire parbriz	3-116
Dificultăți la pornire, consultați motorul nu pornește	6-3
Dimensiuni	8-2
Diferențial electronic cu alunecare limitată	5-38
Selectarea modului mod de condus	5-38
Dispozitiv de dezghețare	3-117
Dispozitiv de dezghețare lunetă	3-118

E

Echipamente interioare	
Bricetă	3-125
Ceas	3-127
Parasolar	3-123
Plasă de fixare bagaje (cârlig)	3-129
Poliță portbagaj	3-130

Prinderi covorașe podea.....	3-128
Priză.....	3-124
Scrumieră.....	3-122
Sistem de încărcare wireless telefon mobil.....	3-126
Suport pentru pahare.....	3-122
Suport pentru sticle.....	3-122
Suport pentru telefonul mobil.....	3-126
Umeraș pentru haine.....	3-128
Ecran LCD	
Comandă ecran LCD.....	3-67
Moduri ecran LCD.....	3-68
Ecrane, consultați grup de instrumente.....	3-43
Etichetă	
Etichetă agent frigorific.....	8-12
Etichetă compresor de aer condiționat.....	8-11
Etichetă de identificare vehicul.....	8-10
Etichetă specificații și presiune în anvelope.....	8-11
Informații talon anvelopă.....	7-42
Etichetă agent frigorific.....	8-12
Etichetă agent frigorific sistem de aer condiționat.....	3-115
Etichetă compresor de aer condiționat.....	8-11
Etichetă de identificare.....	8-10
Etichetă de identificare vehicul.....	8-10
Etichetă specificații și presiune în anvelope.....	8-11
Etichete de avertizare airbag.....	2-64
Explicația elementelor care fac obiectul reviziilor periodice.....	7-18

F

Filtru de aer.....	7-27
Filtru de polen.....	7-29
Frânare performantă.....	5-24
Frână de parcare.....	5-25
Funcție de acces ușor.....	3-18
Funcție de ajutor la parcare cu spatele.....	3-26
Funcție de închidere geamuri din telecomandă.....	3-31
Funcție de protecție baterie.....	3-85
Funcție de stingere întârziată faruri.....	3-85

G

Geamuri.....	3-27
Buton de blocare geamuri electrice.....	3-30
Deschidere/închidere automată geamuri.....	3-29
Funcție de închidere geamuri din telecomandă.....	3-31
Geamuri electrice.....	3-27
Resetare geamuri.....	3-29
Revenire automată.....	3-29
Geometrie și echilibrare roți.....	7-40
Greutate vehicul.....	5-108
Supraîncărcarea.....	5-108
Greutate vehicul și volum portbagaj.....	8-7
Grup de instrumente.....	3-43
Comandă ecran LCD.....	3-67
Iluminare planșă de bord.....	3-44
Indicator treaptă transmisie manuală.....	3-48
Instrumente și indicatoare.....	3-44
Lămpi de avertizare și control.....	3-49

Lămpi schimbare trepte	3-48
Mesaje ecran LCD	3-61
Mod asistență	3-70
Mod computer de bord	3-69
Mod setări utilizator.....	3-72
Moduri ecran LCD.....	3-68

H

Handsfree cu tehnologie wireless <i>Bluetooth</i> ®	4-4
Hayon.....	3-38

I

Iluminare.....	3-79
Acționare fază lungă	3-80
Control automat lumini.....	3-79
Funcție de protejare baterie	3-85
Funcție de stingere întârziată faruri.....	3-85
Lampă de ceață spate.....	3-84
Lumini de poziție.....	3-80
Lumini de zi (DRL).....	3-86
Lumini statice pentru viraje.....	3-86
Poziție faruri	3-80
Semnalizare schimbare bandă	3-84
Semnalizatoare de direcție.....	3-84
Sistem de asistență pentru faza lungă (HBA)	3-81
Sistem de reglare pe înălțime faruri	3-86
Iluminare ecran, consultați iluminare planșă de bord.....	3-44
Iluminare planșă de bord, consultați iluminare panou de bord.....	3-44
Indicator de nivel combustibil.....	3-46

Indicator de temperatură lichid de răcire motor.....	3-45
Indicator temperatură exterioară.....	3-47
Indicator treaptă transmisie manuală.....	3-48
Indice de sarcină și de viteză anvelope	8-6
Instrumente combinate, consultați grup de instrumente.....	3-43
Instrumente și indicatoare.....	3-44
Ionizator grup de instrumente.....	3-119

Î

În caz de urgență în timpul deplasării	6-2
Înainte de a porni la drum	5-4
Încuietori uși	3-11
Buton închidere centralizată	3-13
Funcții de blocare/deblocare automată uși	3-14
Protecție copii la ușile spate	3-15
Îngrijire	
Îngrijire anvelope.....	7-38
Îngrijire exterior.....	7-72
Îngrijire interior	7-76
Îngrijire exterior.....	7-72
Îngrijire interior	7-76
Înlocuire bec far.....	7-61
Înlocuire becuri.....	7-61
Al treilea stop pe frână spate	7-69
Bec de semnalizare	7-66
Bec grup optic spate	7-66
Bec lampă număr de înmatriculare.....	7-70
Bec plafonieră.....	7-70
Far	7-62

Lampă de ceață spate	7-69
Lampă de poziție față	7-62
Lumină statică pentru viraje	7-62
Lumini de zi (DRL)	7-62
Reglare unghi faruri	7-62
Semnalizator față	7-62
Înlocuire lame ștergătoare	7-30
Față	7-31
Spate	7-32
Înlocuire roată de rezervă compactă	7-42
Înlocuire roți	7-42
Întreținere	
Explicația elementelor care fac obiectul reviziilor periodice	7-18
Întreținere anvelope	7-42
Întreținere efectuată de proprietar	7-5
Întreținere în condiții dificile de utilizare	7-11, 16
Lucrări de întreținere	7-4
Program normal de întreținere	7-8, 13
Revizii periodice	7-7
Întreținere aspect	7-72
Îngrijire exterior	7-72
Îngrijire interior	7-76
Întreținere efectuată de proprietar	7-5
Întreținere în condiții dificile de utilizare	
Fără Europa	7-16
Pentru Europa	7-11
Înlocuire siguranțe panou compartiment motor	7-49
Înlocuire siguranțe planșă de bord	7-48

J

Jante și anvelope	7-37
Aderență anvelope	7-42
Anvelope cu talon îngust	7-46
Geometrie și echilibrare roți	7-40
Informații talon anvelopă	7-42
Îngrijire anvelope	7-38
Înlocuire anvelope	7-41
Înlocuire roată de rezervă compactă	7-42
Înlocuire roți	7-42
Întreținere anvelope	7-42
Presiune recomandată în anvelopele reci	7-38
Rotație anvelope	7-39
Verificare presiune în anvelope	7-39

K

Kilometraj	3-47
Kit de depanare anvelope (TMK)	6-23

L

Lampă de avertizare	3-49
Lampă de avertizare centuri de siguranță	
Scaun șofer	2-23
Scaun pasager față	2-24
Scaun pasager spate	2-25
Lampă de ceață spate	3-85
Lampă de control	3-49
Lampă oglindă de pe parasolar	3-91
Lampă portbagaj	3-90

Lampă zonă prag	3-91	Lampă de control fază lungă	3-57
Lanțuri		Lampă de control fază scurtă.....	3-57
Lanțuri antiderapante	5-95	Lampă de control imobilizator	3-56
Lanțuri antiderapante	5-95	Lampă de control lampă de ceață spate.....	3-58
Lămpi de avertizare și control	3-49	Lampă de control lumini aprinse.....	3-58
Lampă de avertizare airbag.....	3-49	Lampă de control mod ECO.....	3-59
Lampă de avertizare baterie	3-52	Lampă de control mod N.....	3-59
Lampă de avertizare centuri de siguranță.....	3-49	Lampă de control mod personalizat	3-59
Lampă de avertizare distribuție electronică a forței de frânare	3-51	Lampă de control mod SPORT.....	3-59
Lampă de avertizare drum cu polei	3-61	Lampă de control oprire automată.....	3-55
Lampă de avertizare faruri cu LED	3-58	Lampă de control pilot automat.....	3-58
Lampă de avertizare frână de mână și lichid de frână.....	3-49	Lampă de control REV (corelare turație motor)	3-59
Lampă de avertizare nivel scăzut combustibil	3-53	Lampă de control setare pilot automat	3-58
Lampă de avertizare părăsire bandă de rulare (LDW) ..	3-60	Lampă de control sistem de control electronic al stabilității (ESC)	3-55
Lampă de avertizare presiune redusă în anvelope.....	3-54	Lampă de control sistem de control electronic al stabilității (ESC) dezactivat	3-55
Lampă de avertizare presiune ulei de motor	3-53	Lămpi de control semnalizare	3-57
Lampă de avertizare principală.....	3-54	Lămpi schimbare trepte	3-48
Lampă de avertizare servodirecție asistată electric (EPS).....	3-51	Lichid	
Lampă de avertizare sistem antiblocare frâne (ABS).....	3-56	Lichid de frână/ambreiaj.....	7-25
Lampă de avertizare sistem de asistență la păstrarea benzii de rulare (LKA)	3-60	Lichid de spălare.....	7-26
Lampă de avertizare sistem de asistență pentru evitarea coliziunilor frontale (FCA).....	3-60	Lichid de frână/ambreiaj.....	7-25
Lampă de avertizare sistem de eșapament (GPF)	3-55	Lichid de răcire.....	7-22
Lampă de control asistență pentru faza lungă (HBA)	3-57	Lichid de răcire, consultați lichid de răcire motor	7-22
Lampă de control defecțiune (MIL)	3-52	Lichid de răcire motor	7-22
Lampă de control ESC SPORT	3-56	Lichid de spălare.....	7-26
		Lubrifianti recomandați și capacități	8-8
		Lubrifianti și capacități.....	8-8
		Lucrări de întreținere	7-4

Lumini de avarie	6-2
Lumini de poziție	3-80
Lumini de zi (DRL)	3-86
Lumini interioare	3-88
Lampă oglindă de pe parasolar	3-91
Lampă portbagaj	3-90
Lampă zonă prag	3-91
Lămpi spate	3-90
Lumini față	3-89
Stingere automată plafonieră	3-89
Lumini statice pentru viraje	3-87

M

Măsurii importante de siguranță	2-2
Controlați viteza	2-3
Distragerea atenției șoferului	2-2
Păstrați vehiculul în stare bună de funcționare	2-3
Pericolele airbag-urilor	2-2
Protejați toți copiii	2-2
Purtați întotdeauna centura de siguranță	2-2
Mesaje ecran LCD	
Activați comutatorul siguranțelor	3-64
Apăsați butonul de pornire cu cheia	3-62
Apăsați butonul de pornire în timp ce rotiți volanul	3-61
Apăsați din nou butonul de pornire	3-62
Apăsați pedala de ambreiaj pentru a porni motorul	3-61
Baterie descărcată cheie	3-61
Cheia nu este detectată	3-62
Cheia nu este în vehicul	3-61

Dacă schimbați vitezele la turajii mari ale motorului, aveți grijă ca acesta să nu se defecteze	3-66
Dimensiuni diferite anvelope. Verificați dimensiunea anvelopelor	3-66
Mod lumini	3-63
Mod ștergătoare	3-63
Motorul s-a supraîncălzit	3-64
Nivel scăzut combustibil	3-64
Nivel scăzut lichid de spălare	3-64
Presiune redusă	3-63
Trapă de plafon deschisă	3-62
Ușă, capotă, hayon deschis	3-62
Verificați diferențialul cu alunecare limitată	3-66
Verificați ECS	3-66
Verificați farurile	3-64
Verificați LED-ul farurilor	3-65
Verificați sistemul de asistență la păstrarea benzii de rulare (LKA)	3-65
Verificați sistemul de asistență pentru evitarea coliziunilor frontale	3-65
Verificați sistemul de asistență pentru faza lungă (HBA)	3-65
Verificați sistemul de avertizare atenție șofer (DAW)	3-66
Verificați sistemul de avertizare părsire bandă de rulare	3-65
Verificați sistemul de blocare a volanului	3-61
Verificați ventilatorul farurilor	3-65
Volan deblocat	3-61
Volan încălzit dezactivat	3-64
Mesaje privind siguranța	F-5

Mod ECO.....	5-40
Mod N.....	5-42
Mod PERSONALIZAT	5-42
Mod setări utilizator	3-72
Mod SPORT	5-41
Modificări aduse vehiculului.....	F-9
Moduri ecran LCD	3-68
Accelație gravitațională	3-71
Ajutor ghid rapid	3-69
Cronometru	3-70
Indicatoare (motor)	3-70
Mod asistență	3-70
Mod computer de bord	3-69
Mod mesaj de avertizare.....	3-72
Mod pas cu pas (TBT) (dacă există în dotare).....	3-70
Mod setări utilizator.....	3-72
Monitorizare (vedere în spate)	3-96

N

Negocierea virajelor	5-92
----------------------------	------

O

Oglindă electrocromatică (ECM)	3-22
Oglindă retrovizoare exterioară.....	3-23
Oglindă retrovizoare interioară.....	3-22
Oglindă retrovizoare pentru zi/noapte.....	3-22
Oglinzi	3-22
Funcție de ajutor la parcare cu spatele	3-26
Oglindă electrocromatică (ECM)	3-23

Oglindă retrovizoare exterioară	3-23
Oglindă retrovizoare interioară.....	3-22
Oglindă retrovizoare pentru zi/noapte	3-22
Pliere/depliere oglinzi retrovizoare exterioare	3-25
Reglare oglinzi retrovizoare exterioare	3-24

P

Pană de cauciuc	
Kit de depanare anvelope (TMK).....	6-23
Schimbarea unei roți.....	6-15
Parasolar	3-123
Pe timp de iarnă.....	5-94
Anvelope de iarnă	5-94
Lanțuri antiderapante	5-95
Pilot automat.....	5-85
Plasă de bord, consultați grup de instrumente.....	3-43
Plasă de fixare bagaje (cârlig).....	3-129
Poliță portbagaj.....	3-130
Pornire prin conectare la o baterie auxiliară	6-4
Poziție faruri	3-80
Precauții pe timp de iarnă.....	5-97
Presiune recomandată în anvelopele reci	7-38
Prezentare exterior	
Vedere din față	1-2
Vedere din spate.....	1-4
Prezentare interior.....	1-6
Prezentare planșă de bord.....	1-7
Prinderi covorașe podea	3-128
Priză	3-124

Program normal de întreținere	
Fără Europa.....	7-13
Pentru Europa	7-8
Protecție copii la ușile spate.....	3-15
Putere becuri.....	8-3

R

Recirculare aer cu ajutorul trapei de plafon.....	3-119
Reglare banchetă spate.....	2-12
Cotieră.....	2-15
Rabatare banchetă spate.....	2-12
Transportul obiectelor lungi/înguste.....	2-15
Reglare pe înălțime.....	2-27
Reglare scaun față.....	2-6
Buzunar spătar.....	2-12
Reglare electrică.....	2-9
Reglare manuală.....	2-7
Revizii periodice.....	7-7
Roată de rezervă	
Înlocuire roată de rezervă compactă.....	7-42
Rodaj.....	F-9
Rotație (anvelope).....	7-39
Rotație anvelope.....	7-39

S

Scaune.....	2-4
Măsuri de siguranță.....	2-5
Reglare banchetă spate.....	2-12
Reglare scaun față.....	2-6

Scaune încălzite față.....	2-20
Tetieră.....	2-16
Scaun pentru copii (CRS).....	2-34
Ancore de fixare ISOFIX și din portbagaj, scaune pentru copii.....	2-38
Fixarea unui scaun pentru copii cu ancoră de fixare superioară.....	2-40
Fixarea unui scaun pentru copii cu ajutorul prinderilor ISOFIX.....	2-39
Fixarea unui scaun pentru copii cu centura de siguranță cu prindere în 3 puncte.....	2-43
Montarea unui scaun pentru copii (CRS).....	2-37
Perne de înălțare.....	2-37
Scaun pentru copii orientat cu față la sensul de deplasare.....	2-36
Scaun pentru copii orientat cu spatele la sensul de deplasare.....	2-36
Selectarea unui scaun pentru copii (CRS).....	2-35
Scrumieră.....	3-122
Semnal oprire de urgență (ESS).....	5-35
Semnalizare schimbare bandă.....	3-84
Semnalizatoare de direcție.....	3-84
Serie de șasiu (VIN).....	8-10
Serie motor.....	8-11
Servodirecție.....	3-19
Servodirecție asistată electric (EPS).....	3-19
Servofrână.....	5-23
Siguranță complexă.....	7-50
Siguranță principală.....	7-50
Siguranță tip cartuș.....	7-49

Siguranță tip lamelă.....	7-49	Sistem de control emisii.....	7-79
Siguranțe.....	7-47	Sistem de control al emisiilor de vapori.....	7-79
Comutator siguranțe.....	7-49	Sistem de control al emisiilor din carter.....	7-79
Descriere panou de siguranțe/relee.....	7-51	Sistem de control al gazelor de eșapament.....	7-80
Înlocuire siguranțe panou compartiment motor.....	7-49	Sistem de dezaburire automată.....	3-118
Înlocuire siguranțe planșă de bord.....	7-48	Sistem de frânare.....	5-23
Siguranță complexă.....	7-50	Asistență la pornirea din rampă (HAC).....	5-35
Siguranță principală.....	7-50	Control electronic al stabilității (ESC).....	5-28
Siguranță tip cartuș.....	7-49	Frânare performantă.....	5-24
Siguranță tip lamelă.....	7-49	Frână de parcare.....	5-25
Sistem antiblocare frâne (ABS).....	5-26	Indicator de uzură frâne cu disc.....	5-24
Sistem audio/video/de navigație.....	4-4	Recomandări legate de frânare.....	5-36
Sistem de alarmă.....	3-16	Semnal oprire de urgență (ESS).....	5-35
Sistem de asistență la păstrarea benzii de rulare (LKA).....	5-67	Servofrână.....	5-23
Sistem de asistență pentru evitarea coliziunilor frontale (FCA) - tip cameră video.....	5-49	Sistem antiblocare frâne (ABS).....	5-26
Sistem de asistență pentru faza lungă (HBA).....	3-81	Sistem de stabilitate vehicul (VSM).....	5-33
Sistem de avertizare atenție șofer (DAW).....	5-81	Sistem de imobilizare.....	3-10
Sistem de avertizare distanță la parcare (spate).....	3-97	Sistem de încălzire scaune.....	2-20
Sistem de avertizare distanță la parcare (spate/față).....	3-101	Sistem de încărcare wireless telefon mobil.....	3-126
Sistem de avertizare inteligentă		Sistem de întâmpinare.....	3-88
restricție de viteză (ISLW).....	5-62	Far și lumină de poziție.....	3-88
Sistem de avertizare părăsire bandă de rulare (LDW).....	5-76	Lampă mâner ușă.....	3-88
Sistem de climatizare		Lampă zonă prag.....	3-88
Climatizare automată.....	3-104	Plafonieră.....	3-88
Sistem de control al emisiilor de vapori.....	7-79	Sistem de memorare poziție șofer.....	3-17
Sistem de control al emisiilor din carter.....	7-79	Activarea pozițiilor memorate.....	3-17
Sistem de control al gazelor de eșapament.....	7-80	Funcție de acces ușor.....	3-18
		Salvarea pozițiilor în memorie.....	3-17
		Sistem de monitorizare presiune în anvelope (TPMS).....	6-8

Sistem de pornire și oprire la ralanti (ISG)	5-44
Sistem de reglare pe înălțime faruri	3-86
Sistem de stabilitate vehicul (VSM).....	5-33
Sistem integrat de comandă a modului de condus	5-40
Buton mod de condus	5-40
Buton N.....	5-41
Caracteristici vehicul	5-43
Mod ECO.....	5-40
Mod N.....	5-42
Mod PERSONALIZAT	5-42
Mod SPORT.....	5-41
Sistem multimedia	4-2
Antenă.....	4-2
Aux, USB și iPod	4-2
Comenzi sistem audio montate pe volan.....	4-3
Handsfree cu tehnologie wireless <i>Bluetooth</i> ®.....	4-4
Sistem audio/video/de navigație.....	4-4
Spălătoare de parbriz	3-94
Poziție de service ștergătoare de parbriz	3-94
Specificații combustibil	F-6
Aditivi combustibil.....	F-8
Alți combustibili.....	F-7
Benzină care conține alcool și metanol.....	F-7
Benzină cu plumb.....	F-7
Benzină fără plumb	F-6
Nu se va utiliza metanol.....	F-8
Utilizarea MTBE	F-8
Utilizarea peste hotare	F-8
Specificații jante și anvelope.....	8-4
Specificații sistem de aer condiționat.....	8-6

Stingere automată plafonieră.....	3-88
Suport pentru ochelari de soare.....	3-121
Suport pentru pahare.....	3-122
Suport pentru sticle.....	3-122
Suport pentru telefonul mobil.....	3-126
Suporturi pentru băuturi, consultați suporturi pentru pahare	3-122
Suspensie controlată electronic (ECS)	5-37

Ș

Ștergătoare de parbriz	3-92
Ștergătoare și spălătoare	3-92
Buton ștergător și spălător lunetă	3-95
Spălătoare de parbriz	3-94
Ștergător de lunetă automat	3-95
Ștergătoare de parbriz	3-92

T

Tetieră	2-16
Tetiere banchetă spate.....	2-19
Tetiere scaune față	2-17
Tetiere banchetă spate.....	2-19
Reglare pe înălțime	2-20
Tetiere scaune față	
Demontare/montare	2-18
Reglare înainte și înapoi	2-17
Reglare pe înălțime.....	2-17
Torpedo	3-120
Tractare	6-37
Tractare de urgență	6-39

Tractare remorcă	5-99
Transmisie manuală	5-14
Corelare turație motor	5-17
Schimbarea într-o treaptă inferioară	5-15
Sfaturi pentru condus	5-16
Utilizarea ambreiajului	5-15
Trapă, consultați trapă de plafon	3-32
Trapă de plafon	3-32
Avertizare trapă de plafon deschisă	3-36
Culisare trapă de plafon	3-33
Deschidere automată	3-34
Închidere trapă de plafon	3-34
Înclinare trapă de plafon	3-34
Parasolar	3-33
Resetare trapă de plafon	3-35
Trapă de plafon panoramică, consultați trapă de plafon ...	3-32
Turometru	
Turometru cu LED-uri variabile	3-45

U

Ulei (motor)	7-20
Ulei de motor	7-20
Umeraș pentru haine	3-128
Utilizarea manualului	F-5

V

Ventilație automată	3-119
Verificare presiune în anvelope	7-39
Vitezometru	3-44

Volan	
Claxon	3-21
Servodirecție	3-19
Servodirecție asistată electric (EPS)	3-19
Volan încălzit	3-21
Volan reglabil în înălțime și adâncime	3-20
Volan încălzit	3-21
Volan reglabil în înălțime și adâncime	3-20